

**УКАЗ**  
**ПРЕЗИДЕНТА РОССИЙСКОЙ ФЕДЕРАЦИИ**  
**ОБ УТВЕРЖДЕНИИ ОБЩЕВОИНСКИХ УСТАВОВ**  
**ВООРУЖЕННЫХ СИЛ РОССИЙСКОЙ ФЕДЕРАЦИИ**

Список изменяющих документов  
(в ред. Указов Президента РФ от 23.10.2008 [N 1517](#),  
от 14.01.2011 [N 38](#), от 29.04.2011 [N 561](#), от 29.07.2011 [N 1039](#),  
от 14.01.2013 [N 20](#), от 01.07.2014 [N 483](#), от 25.03.2015 [N 161](#),  
от 07.12.2016 [N 657](#), от 02.01.2017 [N 5](#), от 16.05.2017 [N 210](#),  
от 27.12.2017 [N 637](#), от 22.01.2018 [N 16](#), от 09.08.2018 [N 475](#),  
от 24.10.2018 [N 597](#), от 26.01.2019 [N 18](#), от 21.02.2019 [N 63](#))

В соответствии со [статьей 4](#) Федерального закона от 31 мая 1996 г. N 61-ФЗ "Об обороне", в целях приведения общевойсковых уставов Вооруженных Сил Российской Федерации в соответствие с законодательством Российской Федерации постановляю:

1. Утвердить прилагаемые:

[Устав](#) внутренней службы Вооруженных Сил Российской Федерации;

Дисциплинарный [устав](#) Вооруженных Сил Российской Федерации;

[Устав](#) гарнизонной и караульной служб Вооруженных Сил Российской Федерации.  
(в ред. [Указа](#) Президента РФ от 25.03.2015 N 161)

2. Признать утратившими силу:

[Указ](#) Президента Российской Федерации от 14 декабря 1993 г. N 2140 "Об утверждении общевойсковых уставов Вооруженных Сил Российской Федерации" (Собрание актов Президента и Правительства Российской Федерации, 1993, N 51, ст. 4931);

[подпункт "а" пункта 2](#) [Указа](#) Президента Российской Федерации от 10 марта 1997 г. N 197 "О признании утратившим силу [Указа](#) Президента Российской Федерации от 12 июня 1992 г. N 620 "Об образовании Пограничных войск Российской Федерации" и внесении изменений в некоторые [Указы](#) Президента Российской Федерации" (Собрание законодательства Российской Федерации, 1997, N 11, ст. 1298);

[Указ](#) Президента Российской Федерации от 30 июня 2002 г. N 671 "О внесении изменений в общевойсковые уставы Вооруженных Сил Российской Федерации" (Собрание законодательства Российской Федерации, 2002, N 27, ст. 2676);

[пункт 4 приложения N 1](#) к [Указу](#) Президента Российской Федерации от 19 ноября 2003 г. N 1365 "Об изменении и признании утратившими силу некоторых актов Президента РСФСР и Президента Российской Федерации в связи с совершенствованием государственного управления в области безопасности Российской Федерации" (Собрание законодательства Российской Федерации, 2003, N 47, ст. 4520);

[пункт 1 приложения N 1](#) к Указу Президента Российской Федерации от 3 августа 2005 г. N 918 "Об изменении и признании утратившими силу некоторых актов Президента Российской Федерации" (Собрание законодательства Российской Федерации, 2005, N 32, ст. 3274).

3. Настоящий Указ вступает в силу с 1 января 2008 г.

Президент  
Российской Федерации  
В.ПУТИН

Москва, Кремль

10 ноября 2007 года

N 1495

Утвержден  
Указом Президента  
Российской Федерации  
от 10 ноября 2007 г. N 1495

## УСТАВ ВНУТРЕННЕЙ СЛУЖБЫ ВООРУЖЕННЫХ СИЛ РОССИЙСКОЙ ФЕДЕРАЦИИ

Список изменяющих документов  
(в ред. Указов Президента РФ от 14.01.2011 N 38,  
от 29.07.2011 N 1039, от 14.01.2013 N 20, от 01.07.2014 N 483,  
от 25.03.2015 N 161, от 16.05.2017 N 210, от 27.12.2017 N 637,  
от 22.01.2018 N 16, от 26.01.2019 N 18, от 21.02.2019 N 63)

Настоящий Устав определяет права и обязанности военнослужащих Вооруженных Сил Российской Федерации и взаимоотношения между ними, обязанности основных должностных лиц полка и его подразделений, а также правила внутреннего порядка.

Настоящим Уставом руководствуются военнослужащие органов военного управления, воинских частей, кораблей, предприятий, организаций Вооруженных Сил Российской Федерации, в том числе военных профессиональных образовательных организаций, военных образовательных организаций высшего образования Министерства обороны Российской Федерации (далее - воинские части), и лица гражданского персонала, замещающие воинские должности. Положения Устава, в том числе обязанности основных должностных лиц полка и его подразделений, в равной степени относятся к военнослужащим всех воинских частей и подразделений.

(в ред. [Указа](#) Президента РФ от 01.07.2014 N 483)

Обязанности должностных лиц, не указанных в Уставе, определяются соответствующими положениями, наставлениями, инструкциями и руководствами.

Действие настоящего Устава распространяется на военнослужащих других войск, воинских формирований, органов и воинских подразделений федеральной противопожарной службы, граждан, призванных на военные сборы (далее - военнослужащие), граждан, обучающихся в военных учебных центрах при федеральных государственных образовательных организациях

высшего образования по программам военной подготовки и проходящих учебные сборы, граждан, обучающихся в военных образовательных организациях высшего образования по программе военной подготовки сержантов, старшин запаса либо программе военной подготовки солдат, матросов запаса и проходящих учебные сборы (далее - граждане, обучающиеся по программе военной подготовки и проходящие учебные сборы).

(в ред. [Указа](#) Президента РФ от 26.01.2019 N 18)

На граждан, обучающихся по программе военной подготовки и проходящих учебные сборы, распространяются права и обязанности военнослужащих.

(абзац введен [Указом](#) Президента РФ от 27.12.2017 N 637)

На кораблях внутренняя служба и обязанности должностных лиц дополнительно определяются [Корабельным уставом](#) Военно-Морского Флота, в военной полиции Вооруженных Сил Российской Федерации (далее - военная полиция) - [Уставом](#) военной полиции Вооруженных Сил Российской Федерации.

(в ред. [Указа](#) Президента РФ от 25.03.2015 N 161)

В мирное и военное время на занятиях и учениях по обучению военнослужащих действиям в бою, а также в ходе выполнения задач в условиях чрезвычайного положения или вооруженных конфликтов внутренняя служба определяется боевыми уставами, наставлениями по обеспечению боевых действий, а также настоящим Уставом.

## ОБЩИЕ ПОЛОЖЕНИЯ

1. Повседневная жизнь и деятельность военнослужащих в воинской части осуществляются в соответствии с требованиями внутренней службы.

Внутренняя служба предназначена для поддержания в воинской части внутреннего порядка и воинской дисциплины, обеспечивающих ее постоянную боевую готовность, безопасность военной службы, учебу личного состава, организованное выполнение им других задач в повседневной деятельности и охрану здоровья военнослужащих. Она организуется в соответствии с законодательством Российской Федерации и настоящим Уставом.

2. Внутренняя служба требует организованных действий военнослужащих независимо от их желаний.

Выполнение требований внутренней службы развивает у военнослужащих чувство ответственности, самостоятельность, аккуратность и добросовестность. Взаимопонимание, доброжелательность и готовность помочь друг другу способствуют укреплению войскового товарищества и сплочению воинских коллективов, позволяют не только выполнять задачи в повседневной деятельности, но и выдерживать тяжелые испытания в боевой обстановке.

3. Требования внутренней службы обязан знать и добросовестно выполнять каждый военнослужащий.

В начале прохождения военной службы военнослужащий нуждается в особом внимании. Строгий контроль со стороны командиров (начальников) и их личный пример помогают военнослужащему быстрее осознать требования внутренней службы.

4. Руководство внутренней службой в воинской части осуществляет командир воинской части, а в расположении подразделения - командир подразделения. При размещении в одном помещении нескольких подразделений, командиры которых не имеют общего непосредственного начальника, приказом командира воинской части руководство внутренней службой возлагается на командира одного из этих подразделений. Непосредственным организатором внутренней службы в воинской части является начальник штаба, а в расположении

роты - старшина роты.

Ответственность за состояние внутренней службы в подчиненных войсках возлагается на всех прямых начальников. Они обязаны оказывать подчиненным воинским частям и подразделениям помощь в организации и обеспечении выполнения требований внутренней службы и систематически проверять ее состояние.

## **ЧАСТЬ ПЕРВАЯ ВОЕННОСЛУЖАЩИЕ И ВЗАИМООТНОШЕНИЯ МЕЖДУ НИМИ**

### **Глава 1. ПРАВА, ОБЯЗАННОСТИ И ОТВЕТСТВЕННОСТЬ ВОЕННОСЛУЖАЩИХ**

#### **Общие положения**

5. Защита Отечества является долгом и обязанностью гражданина Российской Федерации.

Военная служба - особый вид федеральной государственной службы, исполняемой гражданами, не имеющими гражданства (подданства) иностранного государства, в Вооруженных Силах Российской Федерации (далее - Вооруженные Силы), других войсках, воинских формированиях и органах, воинских подразделениях федеральной противопожарной службы и создаваемых на военное время специальных формированиях, а гражданами, имеющими гражданство (подданство) иностранного государства, и иностранцами гражданами - в Вооруженных Силах и воинских формированиях.  
(в ред. [Указа](#) Президента РФ от 25.03.2015 N 161)

6. Граждане (иностранцы граждане), проходящие военную службу, являются военнослужащими и имеют статус, устанавливаемый законодательством Российской Федерации.

К военнослужащим относятся:

офицеры, прапорщики и мичманы, курсанты военных профессиональных образовательных организаций, военных образовательных организаций высшего образования, сержанты и старшины, солдаты и матросы, проходящие военную службу по контракту (далее - военнослужащие, проходящие военную службу по контракту);  
(в ред. [Указа](#) Президента РФ от 01.07.2014 N 483)

абзац утратил силу с 25 марта 2015 года. - [Указ](#) Президента РФ от 25.03.2015 N 161;

сержанты и старшины, солдаты и матросы, проходящие военную службу по призыву, курсанты военных профессиональных образовательных организаций, военных образовательных организаций высшего образования до заключения с ними контракта (далее - военнослужащие, проходящие военную службу по призыву).  
(в ред. [Указа](#) Президента РФ от 01.07.2014 N 483)

Каждому военнослужащему присваивается соответствующее воинское звание. Воинские звания подразделяются на войсковые и корабельные.

7. Военнослужащие обладают правами и свободами человека и гражданина с некоторыми ограничениями, установленными федеральными конституционными законами и федеральными законами.

На военнослужащих возлагаются обязанности по подготовке к вооруженной защите и вооруженная защита Российской Федерации, которые связаны с необходимостью беспрекословного выполнения поставленных задач в любых условиях, в том числе с риском для жизни. В связи с особым характером обязанностей, возложенных на военнослужащих, им

предоставляются социальные гарантии и компенсации.

В Вооруженных Силах используется русский язык как государственный.

8. В соответствии с законодательством Российской Федерации содержание и объем прав, обязанностей и ответственности военнослужащих зависят от того, находятся ли они при исполнении обязанностей военной службы или нет.

Военнослужащий считается исполняющим обязанности военной службы в случаях:

а) участия в боевых действиях, выполнения задач в условиях чрезвычайного положения и военного положения, а также в условиях вооруженных конфликтов. Военнослужащие, являющиеся иностранными гражданами, участвуют в выполнении задач в условиях военного положения, а также в условиях вооруженных конфликтов в соответствии с общепризнанными принципами и нормами международного права, международными договорами Российской Федерации и законодательством Российской Федерации;

б) исполнения должностных обязанностей;

в) несения боевого дежурства, боевой службы, службы в гарнизонном наряде, исполнения обязанностей в составе суточного наряда;

г) участия в учениях или походах кораблей;

д) выполнения приказа (приказания) или распоряжения, отданного командиром (начальником);

е) нахождения на территории воинской части в течение установленного распорядком дня (регламентом) служебного времени или в другое время, если это вызвано служебной необходимостью;

ж) нахождения в служебной командировке;

з) нахождения на лечении, следования к месту лечения и обратно;

и) следования к месту военной службы и обратно;

к) прохождения военных сборов;

л) нахождения в плену (за исключением случаев добровольной сдачи в плен), в положении заложника или интернированного;

м) безвестного отсутствия - до признания военнослужащего в установленном законом порядке безвестно отсутствующим или объявления его умершим;

н) защиты жизни, здоровья, чести и достоинства личности;

о) оказания помощи органам внутренних дел, другим правоохранительным органам по защите прав и свобод человека и гражданина, охране правопорядка и обеспечению общественной безопасности;

п) участия в предотвращении и ликвидации чрезвычайных ситуаций природного и техногенного характера, осуществляемых без введения чрезвычайного положения;

р) совершения иных действий, признанных судом совершенными в интересах личности, общества и государства.

При необходимости военнослужащий по приказу командира (начальника) обязан приступить к исполнению обязанностей военной службы в любое время.

Военнослужащий не признается погибшим (умершим), получившим увечье (ранение, травму, контузию) или заболевание при исполнении обязанностей военной службы, если это явилось следствием:

самовольного нахождения вне расположения воинской части или установленного за пределами воинской части места военной службы, за исключением случаев, предусмотренных пунктами "л", "м", "н", "о", "п" и "р" настоящей статьи;

добровольного приведения себя в состояние опьянения;

совершения им деяния, признанного в установленном порядке общественно опасным.

### **Права военнослужащих**

9. Военнослужащие находятся под защитой государства. Права военнослужащих и порядок их реализации с учетом особенностей военной службы определяются федеральными конституционными законами, федеральными законами и иными нормативными правовыми актами Российской Федерации.

Никто не вправе ограничивать военнослужащих в правах и свободах, гарантированных Конституцией Российской Федерации, федеральными конституционными законами, федеральными законами, а также вмешиваться в их служебную деятельность, за исключением лиц, уполномоченных на то федеральными конституционными законами, федеральными законами, общевойсковыми уставами Вооруженных Сил Российской Федерации (далее - общевойсковые уставы) и иными нормативными правовыми актами Российской Федерации.

10. Государство гарантирует правовую и социальную защиту военнослужащих, осуществляет охрану их жизни и здоровья, а также иные меры, направленные на создание условий жизни и деятельности, соответствующих характеру военной службы и ее роли в обществе.

Реализация мер правовой и социальной защиты военнослужащих возлагается на органы государственной власти, органы местного самоуправления, федеральные суды общей юрисдикции, правоохранительные органы в пределах их полномочий, а также является обязанностью командиров (начальников). Реализации прав военнослужащих в соответствии с законодательством Российской Федерации могут также содействовать общественные объединения.

Командиры (начальники), виновные в неисполнении обязанностей по реализации прав военнослужащих, несут ответственность в соответствии с федеральными законами и иными нормативными правовыми актами Российской Федерации.

11. Приведение военнослужащих и граждан, обучающихся по программе военной подготовки и проходящих учебные сборы, к Военной присяге (принесение обязательства) осуществляется в соответствии с положением, предусмотренным в [приложении N 1](#).

Военнослужащий и гражданин, обучающийся по программе военной подготовки и проходящий учебные сборы, до приведения к Военной присяге (принесения обязательства) не могут привлекаться к выполнению боевых задач (участию в боевых действиях, несению боевого дежурства, боевой службы, караульной службы) и задач при введении режима чрезвычайного положения и в условиях вооруженных конфликтов; за военнослужащим и гражданином, обучающимся по программе военной подготовки и проходящим учебные сборы, не могут закрепляться оружие и военная техника; к военнослужащему и гражданину, обучающемуся по программе военной подготовки и проходящему учебные сборы, не может быть применен

дисциплинарный арест.

(п. 11 в ред. [Указа](#) Президента РФ от 27.12.2017 N 637)

12. Военнослужащие женского пола и военнослужащие, воспитывающие детей без отца (матери), пользуются социальными гарантиями и компенсациями в соответствии с федеральными законами и иными нормативными правовыми актами Российской Федерации об охране семьи, материнства и детства.

13. Военнослужащие при исполнении обязанностей военной службы, а при необходимости и во внеслужебное время, в соответствии с законодательством Российской Федерации имеют право на хранение, ношение, применение и использование оружия.

Правила хранения оружия, условия и порядок применения его военнослужащими определяются настоящим Уставом, [Уставом](#) гарнизонной и караульной служб Вооруженных Сил Российской Федерации и [Уставом](#) военной полиции Вооруженных Сил Российской Федерации. При ношении и использовании оружия военнослужащие обязаны обеспечить его сохранность и исключить доступ к нему посторонних лиц.

(в ред. [Указа](#) Президента РФ от 25.03.2015 N 161)

Военнослужащие в соответствии с законодательством Российской Федерации могут применять оружие лично, а командиры (начальники) приказать подчиненным применить оружие для защиты жизни, здоровья и собственности в состоянии необходимой обороны или крайней необходимости в следующих случаях:

для отражения вооруженного либо группового нападения на охраняемые государственные и военные объекты, а также на расположения воинских частей и подразделений, здания и сооружения воинских частей, воинские эшелоны, колонны машин, единичные транспортные средства и караулы, если иными способами и средствами их защитить невозможно;

для пресечения попытки насильственного завладения оружием и военной техникой, если иными способами и средствами их защитить невозможно;

для защиты военнослужащих и гражданских лиц от нападения, угрожающего их жизни или здоровью, если иными способами и средствами защитить их невозможно;

для задержания лица, совершившего противоправные действия и оказывающего вооруженное сопротивление, а также вооруженного лица, отказывающегося выполнить законные требования о сдаче оружия, если иными способами и средствами подавить сопротивление, задержать данное лицо или изъять у него оружие невозможно.

Командир (начальник), кроме того, имеет право применить оружие лично или приказать применить оружие для восстановления дисциплины и порядка в случае открытого неповиновения подчиненного в боевых условиях, когда действия непови누ющегося явно направлены на государственную измену или срыв выполнения боевой задачи, а также при выполнении задач в условиях чрезвычайного положения.

14. Применению оружия должно предшествовать четко выраженное предупреждение об этом лица, против которого применяется оружие, за исключением случаев, когда промедление в применении оружия создает непосредственную опасность для жизни военнослужащего или других граждан или может повлечь иные тяжкие последствия: при отражении нападения с использованием оружия, боевой и специальной техники, транспортных средств, летательных аппаратов, морских или речных судов; при побеге из-под охраны с оружием либо на транспортных средствах, при побеге в условиях ограниченной видимости, а также при побеге из транспортных средств, с морских или речных судов во время их движения.

Военнослужащие имеют право использовать оружие для подачи сигнала тревоги или вызова

помощи, а также против животного, угрожающего жизни или здоровью людей.

При применении и использовании оружия военнослужащий обязан принять меры для обеспечения безопасности окружающих граждан, а в случае необходимости оказать первую помощь пострадавшим.

Запрещается применять огнестрельное оружие в отношении женщин, лиц с явными признаками инвалидности, несовершеннолетних, когда их возраст очевиден или известен, за исключением случаев совершения указанными лицами вооруженного либо группового нападения, угрожающего жизни военнослужащего или других граждан, если иными способами и средствами отразить такое нападение или сопротивление невозможно.

О каждом случае применения или использования оружия военнослужащий докладывает командиру (начальнику).

15. Обо всех случаях хищения, утраты, порчи или выхода из строя оружия военнослужащие обязаны докладывать своему непосредственному начальнику. Командир воинской части незамедлительно уведомляет военного прокурора, руководителя военного следственного органа Следственного комитета Российской Федерации, органы военной полиции <\*>, органы внутренних дел Российской Федерации, территориальные органы Федеральной службы безопасности Российской Федерации об обстоятельствах хищения или утраты оружия (боеприпасов) с указанием модели, калибра, серии, номера, года выпуска каждой единицы и принимает меры, предусмотренные законодательством Российской Федерации, в том числе по розыску похищенного или утраченного оружия (боеприпасов).

-----

<\*> Здесь и далее требование об уведомлении командиром воинской части (начальником военно-медицинского учреждения) органов военной полиции распространяется только в отношении командиров воинских частей (начальников военно-медицинских учреждений) Вооруженных Сил.

В случае возвращения похищенного или утраченного оружия (боеприпасов) в воинскую часть командир воинской части в течение трех суток обязан проинформировать об этом государственные органы, поставленные ранее в известность о хищении или утрате оружия (боеприпасов).

(п. 15 в ред. [Указа](#) Президента РФ от 25.03.2015 N 161)

### **Общие обязанности военнослужащих**

16. Военнослужащий в служебной деятельности руководствуется [Конституцией](#) Российской Федерации, федеральными конституционными законами, федеральными законами, общевоинскими уставами и иными нормативными правовыми актами Российской Федерации.

Защита государственного суверенитета и территориальной целостности Российской Федерации, обеспечение безопасности государства, отражение вооруженного нападения, а также выполнение задач в соответствии с международными обязательствами Российской Федерации составляют существо воинского долга, который обязывает военнослужащего:

быть верным Военной присяге (обязательству), беззаветно служить народу Российской Федерации, мужественно и умело защищать Российскую Федерацию;

строго соблюдать [Конституцию](#) Российской Федерации и законы Российской Федерации, требования общевоинских уставов, беспрекословно выполнять приказы командиров (начальников);



совершенствовать воинское мастерство, содержать в постоянной готовности к применению вооружение и военную технику, беречь военное имущество;

быть дисциплинированным, бдительным, хранить государственную тайну;

дорожить воинской честью и боевой славой Вооруженных Сил, своей воинской части, честью своего воинского звания и войсковым товариществом, с достоинством нести высокое звание защитника народа Российской Федерации;

соблюдать общепризнанные принципы и нормы международного права и международные договоры Российской Федерации.

17. Военнослужащий должен быть честным, храбрым, при выполнении воинского долга проявлять разумную инициативу, защищать командиров (начальников) в бою, оберегать Боевое знамя воинской части.

18. Военнослужащий обязан проявлять патриотизм, способствовать укреплению мира и дружбы между народами, предотвращению национальных и религиозных конфликтов.

19. Военнослужащий обязан уважать честь и достоинство других военнослужащих, выручать их из опасности, помогать им словом и делом, удерживать от недостойных поступков, не допускать в отношении себя и других военнослужащих грубости и издевательства, содействовать командирам (начальникам) и старшим в поддержании порядка и дисциплины. Он должен соблюдать правила воинской вежливости, поведения, выполнения воинского приветствия, ношения военной формы одежды и знаков различия.

Обо всех случаях, которые могут повлиять на исполнение военнослужащим его обязанностей, а также о сделанных ему замечаниях он обязан докладывать своему непосредственному начальнику.

За нарушение уставных правил взаимоотношений между военнослужащими, связанное с унижением чести и достоинства, издевательством или сопряженное с насилием, а также за оскорбление одним военнослужащим другого виновные привлекаются к дисциплинарной ответственности, а при установлении в их действиях состава преступления - к уголовной ответственности.

20. Военнослужащий обязан знать и соблюдать в повседневной деятельности требования безопасности военной службы. Он должен заботиться о сохранении своего здоровья, ежедневно заниматься закаливанием, физической подготовкой и спортом, воздерживаться от вредных привычек (курения, употребления алкоголя), не допускать употребления наркотических средств, психотропных веществ или их аналогов, новых потенциально опасных психоактивных веществ либо других одурманивающих веществ.  
(в ред. [Указа](#) Президента РФ от 22.01.2018 N 16)

21. По служебным вопросам военнослужащий должен обращаться к своему непосредственному начальнику, а при необходимости с разрешения непосредственного начальника - к старшему начальнику.

По личным вопросам военнослужащий также должен обращаться к непосредственному начальнику, а в случае особой необходимости - к старшему начальнику.

При обращениях (внесении предложения, подаче заявления или жалобы) военнослужащий руководствуется законодательством Российской Федерации и Дисциплинарным [уставом](#) Вооруженных Сил Российской Федерации.

22. Военнослужащий обязан знать и соблюдать нормы международного гуманитарного

права, правила обращения с ранеными, больными, лицами, потерпевшими кораблекрушение, медицинским персоналом, духовными лицами, гражданским населением в районе боевых действий, а также с военнопленными.

23. Военнослужащий в ходе боевых действий, даже находясь в отрыве от своей воинской части (подразделения) и в полном окружении, должен оказывать решительное сопротивление противнику, избегая захвата в плен. В бою он обязан с честью выполнить свой воинский долг. Если военнослужащий, находясь в беспомощном состоянии, в том числе вследствие тяжелого ранения или контузии, будет захвачен противником в плен, он должен искать и использовать любую возможность для своего освобождения и освобождения своих товарищей из плена и возвращения в свою воинскую часть.

Военнослужащий, захваченный противником в плен, при допросе имеет право сообщить только свою фамилию, имя, отчество, воинское звание, дату рождения и личный номер. Он обязан сохранять честь и достоинство, не разглашать государственную тайну, проявлять стойкость и мужество, помогать другим военнослужащим, находящимся в плену, удерживать их от пособничества противнику, отвергать попытки противника использовать военнослужащего для нанесения ущерба Российской Федерации и ее Вооруженным Силам.

За военнослужащими, захваченными в плен или в качестве заложников, а также за интернированными в нейтральных странах сохраняется статус военнослужащих. Командиры (начальники) обязаны принимать меры по освобождению указанных военнослужащих в соответствии с нормами международного гуманитарного права.

#### **Должностные и специальные обязанности военнослужащих**

24. Каждый военнослужащий, назначенный на воинскую должность, имеет должностные обязанности, которые определяют его полномочия, а также объем выполняемых им в соответствии с занимаемой воинской должностью задач.

Должностные обязанности исполняются только в интересах военной службы.

Должностные обязанности и порядок их исполнения определяются федеральными законами, общевоинскими уставами и иными нормативными правовыми актами Российской Федерации, а также соответствующими руководствами, наставлениями, положениями, инструкциями или приказами командиров (начальников) применительно к требованиям настоящего Устава.

25. Военнослужащие, находящиеся на боевом дежурстве (боевой службе), в суточном и гарнизонном нарядах, в объектовом карауле, привлеченные для ликвидации последствий стихийных бедствий, а также при других чрезвычайных обстоятельствах исполняют специальные обязанности. Эти обязанности и порядок их исполнения устанавливаются федеральными законами, общевоинскими уставами и иными нормативными правовыми актами Российской Федерации и носят, как правило, временный характер.

Для исполнения должностных и специальных обязанностей, в том числе в военной полиции, военнослужащие могут наделяться дополнительными правами на применение оружия, физической силы, специальных средств, предъявление требований, обязательных для исполнения, на подчинение строго определенным лицам и другими правами, которые определяются федеральными законами, общевоинскими уставами, [Уставом](#) военной полиции Вооруженных Сил Российской Федерации и иными нормативными правовыми актами Российской Федерации.

(п. 25 в ред. [Указа](#) Президента РФ от 25.03.2015 N 161)

#### **Ответственность военнослужащих**

26. Военнослужащие независимо от воинского звания и воинской должности равны перед законом и могут привлекаться к дисциплинарной, административной, материальной, гражданско-правовой и уголовной ответственности в зависимости от характера и тяжести совершенного ими правонарушения.

27. К дисциплинарной ответственности военнослужащие привлекаются за дисциплинарные проступки, то есть за противоправные, виновные действия (бездействие), выражающиеся в нарушении воинской дисциплины, которые в соответствии с законодательством Российской Федерации не влекут за собой уголовной или административной ответственности.

28. За административные правонарушения военнослужащие несут дисциплинарную **ответственность** в соответствии с Дисциплинарным **уставом** Вооруженных Сил Российской Федерации, за исключением административных правонарушений, за которые они несут ответственность на общих основаниях. При этом к военнослужащим не могут быть применены административные наказания в виде административного ареста, исправительных работ, а к сержантам, старшинам, солдатам и матросам, проходящим военную службу по призыву, курсантам военных профессиональных образовательных организаций, военных образовательных организаций высшего образования до заключения с ними контракта о прохождении военной службы - также в виде административного штрафа.  
(в ред. **Указа** Президента РФ от 01.07.2014 N 483)

29. К материальной ответственности военнослужащие привлекаются за материальный ущерб, причиненный по их вине государству при исполнении обязанностей военной службы, в соответствии с законодательством Российской Федерации.

30. К гражданско-правовой ответственности военнослужащие привлекаются за невыполнение или ненадлежащее исполнение предусмотренных федеральными законами и иными нормативными правовыми актами Российской Федерации обязательств, за убытки и моральный вред, причиненные военнослужащими, не находящимися при исполнении обязанностей военной службы, государству, физическим и юридическим лицам, и в других случаях, предусмотренных федеральными законами и иными нормативными правовыми актами Российской Федерации.

31. К уголовной ответственности военнослужащие привлекаются за совершение преступления, предусмотренного уголовным законодательством Российской Федерации.

32. Военнослужащие, подвергнутые дисциплинарному или административному взысканию в связи с совершением правонарушения, не освобождаются от уголовной ответственности за это правонарушение.

В случае совершения правонарушения, связанного с причинением государству материального ущерба, военнослужащие возмещают ущерб независимо от привлечения к дисциплинарной, административной или уголовной ответственности за действия (бездействие), которыми причинен ущерб.

При привлечении военнослужащих к ответственности недопустимо ущемление их чести и достоинства.

## **Глава 2. ВЗАИМООТНОШЕНИЯ МЕЖДУ ВОЕННОСЛУЖАЩИМИ**

### **Единоначалие. Командиры (начальники) и подчиненные. Старшие и младшие**

33. Единоначалие является одним из основных принципов строительства Вооруженных Сил,

руководства ими и взаимоотношений между военнослужащими. Единоначалие заключается в наделении командира (начальника) всей полнотой распорядительной власти по отношению к подчиненным и возложении на него персональной ответственности перед государством за все стороны жизни и деятельности воинской части, подразделения и каждого военнослужащего.

Единоначалие выражается в праве командира (начальника), исходя из всесторонней оценки обстановки, единолично принимать решения, отдавать в установленном порядке соответствующие приказы и обеспечивать их выполнение.

34. По своему служебному положению и воинскому званию одни военнослужащие по отношению к другим могут быть начальниками или подчиненными.

Начальник имеет право отдавать подчиненному приказы и требовать их исполнения. Он должен быть для подчиненного примером тактичности, выдержанности и не должен допускать фамильярности и предвзятости по отношению к нему. За действия, унижающие честь и достоинство подчиненного, начальник несет ответственность.

Подчиненный обязан беспрекословно выполнять приказы начальника.

Лица гражданского персонала Вооруженных Сил, замещающие воинские должности, являются начальниками для подчиненных в соответствии с замещаемой штатной должностью.

35. Начальники, которым военнослужащие подчинены по службе, хотя бы и временно, являются прямыми начальниками.

Ближайший к подчиненному прямой начальник называется непосредственным начальником.

36. По своему воинскому званию начальниками являются проходящие военную службу:

маршалы Российской Федерации, генералы армии, адмиралы флота - для старших и младших офицеров, прапорщиков, мичманов, сержантов, старшин, солдат и матросов;

генералы, адмиралы, полковники и капитаны 1 ранга - для младших офицеров, прапорщиков, мичманов, сержантов, старшин, солдат и матросов;

старшие офицеры в воинских званиях подполковника, капитана 2 ранга, майора, капитана 3 ранга - для прапорщиков, мичманов, сержантов, старшин, солдат и матросов;

младшие офицеры - для сержантов, старшин, солдат и матросов;

прапорщики и мичманы - для сержантов, старшин, солдат и матросов одной с ними воинской части;

сержанты и старшины - для солдат и матросов одной с ними воинской части.

37. Военнослужащие, которые по своему служебному положению и воинскому званию (статьи 35 и 36 настоящего Устава) не являются по отношению к другим военнослужащим их начальниками или подчиненными, могут быть старшими или младшими.

Старшинство определяется воинскими званиями военнослужащих.

Старшие по воинскому званию в случае нарушения младшими воинской дисциплины (правил поведения, ношения военной формы одежды, выполнения воинского приветствия и др.) должны требовать от них устранения этого нарушения. Младшие по воинскому званию обязаны беспрекословно выполнять эти требования старших.

38. При совместном исполнении обязанностей военнослужащими, не подчиненными друг другу, когда их служебные взаимоотношения не определены командиром (начальником), старший из них по воинской должности, а при равных должностях старший по воинскому званию является начальником.

### **Приказ (приказание), порядок его отдачи и выполнения**

39. Приказ - распоряжение командира (начальника), обращенное к подчиненным и требующее обязательного выполнения определенных действий, соблюдения тех или иных правил или устанавливающее какой-либо порядок, положение.

Приказ может быть отдан в письменном виде, устно или по техническим средствам связи одному или группе военнослужащих. Приказ, отданный в письменном виде, является основным распорядительным служебным документом (нормативным актом) военного управления, издаваемым на правах единоначалия командиром воинской части. Устные приказы имеют право отдавать подчиненным все командиры (начальники).

Обсуждение (критика) приказа недопустимо, а неисполнение приказа командира (начальника), отданного в установленном порядке, является преступлением против военной службы.

40. Приказание - форма доведения командиром (начальником) задач до подчиненных по частным вопросам. Приказание отдается в письменном виде или устно. Приказание, отданное в письменном виде, является распорядительным служебным документом, издаваемым начальником штаба (заместителем командира воинской части) от имени командира воинской части, помощником начальника гарнизона по организации гарнизонной службы (военным комендантом гарнизона) от имени начальника гарнизона.

(в ред. Указов Президента РФ от 25.03.2015 [N 161](#), от 16.05.2017 [N 210](#))

41. Приказ (приказание) должен соответствовать федеральным законам, общевойсковым уставам и приказам вышестоящих командиров (начальников). Отдавая приказ (приказание), командир (начальник) не должен допускать злоупотребления должностными полномочиями или их превышения.

Командирам (начальникам) запрещается отдавать приказы (приказания), не имеющие отношения к исполнению обязанностей военной службы или направленные на нарушение законодательства Российской Федерации. Командиры (начальники), отдавшие такие приказы (приказания), привлекаются к ответственности в соответствии с законодательством Российской Федерации.

Приказ формулируется ясно, кратко и четко без употребления формулировок, допускающих различные толкования.

42. Командир (начальник) перед отдачей приказа обязан всесторонне оценить обстановку и предусмотреть меры по обеспечению его выполнения.

Приказы отдаются в порядке подчиненности. При крайней необходимости старший начальник может отдать приказ подчиненному, минуя его непосредственного начальника. В таком случае он сообщает об этом непосредственному начальнику подчиненного или подчиненный сам докладывает о получении приказа своему непосредственному начальнику.

43. Приказ командира (начальника) должен быть выполнен беспрекословно, точно и в срок. Военнослужащий, получив приказ, отвечает: "Есть" - и затем выполняет его.

При необходимости убедиться в правильном понимании отданного им приказа командир (начальник) может потребовать его повторения, а военнослужащий, получивший приказ, -

обратиться к командиру (начальнику) с просьбой повторить его.

Выполнив приказ, военнослужащий, несогласный с приказом, может его обжаловать.

О выполнении полученного приказа военнослужащий обязан доложить начальнику, отдавшему приказ, и своему непосредственному начальнику.

Подчиненный, не выполнивший приказ командира (начальника), отданный в установленном порядке, привлекается к уголовной ответственности по основаниям, предусмотренным законодательством Российской Федерации.

44. Командир (начальник) несет ответственность за отданный приказ (приказание) и его последствия, за соответствие содержания приказа (приказания) требованиям [статьи 41](#) настоящего Устава и за непринятие мер по обеспечению его выполнения.

Отменить приказ (приказание) имеет право только командир (начальник), его отдавший, либо вышестоящий прямой начальник.

45. Если военнослужащий, выполняющий приказ, получит от старшего командира (начальника) новый приказ, который помешает выполнить первый, он докладывает об этом начальнику, отдавшему новый приказ, и в случае подтверждения нового приказа выполняет его.

Начальник, отдавший новый приказ, сообщает об этом начальнику, отдавшему первый приказ.

Военнослужащий в целях успешного выполнения поставленной ему задачи обязан проявлять разумную инициативу.

### **Воинское приветствие**

46. Воинское приветствие является воплощением товарищеской сплоченности военнослужащих, свидетельством взаимного уважения и проявлением вежливости и воспитанности.

Все военнослужащие обязаны при встрече (обгоне) приветствовать друг друга, соблюдая правила, установленные [Строевым уставом](#) Вооруженных Сил Российской Федерации. Подчиненные (младшие по воинскому званию) приветствуют первыми начальников (старших по воинскому званию), а при равном положении первым приветствует тот, кто считает себя более вежливым и воспитанным.

47. Военнослужащие обязаны выполнять воинское приветствие, отдавая дань уважения:

Могиле Неизвестного Солдата;

братским могилам воинов, павших в боях за свободу и независимость Отечества;

Государственному флагу Российской Федерации, Боевому знамени воинской части, а также Военно-морскому флагу при каждом прибытии на корабль и убытии с корабля;

похоронным процессиям, сопровождаемым воинскими подразделениями.

48. Воинские части и подразделения при нахождении в строю приветствуют по команде:

Президента Российской Федерации, Председателя Правительства Российской Федерации и Министра обороны Российской Федерации;

маршалов Российской Федерации, генералов армии, адмиралов флота, генерал-

полковников, адмиралов и всех прямых начальников, лиц, назначенных для руководства проведением инспектирования (проверки) воинской части (подразделения), а также лиц, прибывших для вручения воинской части Боевого знамени и (или) государственной награды.  
(в ред. [Указа](#) Президента РФ от 14.01.2013 N 20)

Для приветствия в строю на месте указанных лиц старший начальник подает команду "СМИРНО, равнение на-ПРАВО (на-ЛЕВО, на-СРЕДИНУ)", встречает их и докладывает.

Например: "Товарищ генерал-майор. 46-й танковый полк на общую полковую вечернюю поверку построен. Командир полка полковник Орлов".

При построении воинской части с Государственным флагом Российской Федерации и Боевым знаменем (на параде, строевом смотре, во время приведения к Военной присяге (принесения обязательства) и т.п.) в докладе указывается полное наименование воинской части с перечислением присвоенных ей почетных наименований и орденов.

При приветствии в строю в движении начальник подает только команду.

49. Воинские части и подразделения приветствуют по команде друг друга при встрече, а также выполняют воинское приветствие, отдавая дань уважения:

Могиле Неизвестного Солдата;

братским могилам воинов, павших в боях за свободу и независимость Отечества;

Государственному флагу Российской Федерации, Боевому знамени воинской части, а на военном корабле - Военно-морскому флагу при его подъеме и спуске;

похоронным процессиям, сопровождаемым воинскими подразделениями.

50. Воинское приветствие войсками, находящимися в строю на месте, Президента Российской Федерации, Председателя Правительства Российской Федерации и Министра обороны Российской Федерации сопровождается исполнением оркестром "Встречного марша" и Государственного гимна Российской Федерации.

При приветствии воинской частью прямых начальников от командира своей воинской части и выше, лиц, назначенных для руководства проведением инспектирования (проверки) воинской части (подразделения), а также лиц, прибывших для вручения воинской части Боевого знамени и (или) государственной награды, оркестр исполняет только "Встречный марш".  
(в ред. [Указа](#) Президента РФ от 14.01.2013 N 20)

51. При нахождении вне строя как во время занятий, так и в свободное от занятий время военнослужащие воинских частей (подразделений) приветствуют начальников по команде "Смирно" или "Встать. Смирно".

В штабах приветствуются по команде только прямые начальники и лица, назначенные для руководства проведением инспектирования (проверки).

На занятиях вне строя, а также на совещаниях, на которых присутствуют только офицеры, для воинского приветствия командиров (начальников) подается команда "Товарищи офицеры".

Команды "Смирно", "Встать. Смирно" или "Товарищи офицеры" подает старший из присутствующих командиров (начальников) или военнослужащий, первый увидевший прибывшего командира (начальника). По этой команде все присутствующие встают, поворачиваются в сторону прибывшего командира (начальника) и принимают строевую стойку, а при надетом головном уборе, кроме того, прикладывают к нему руку.

Старший из присутствующих командиров (начальников) подходит к прибывшему командиру (начальнику) и докладывает ему.

Прибывший командир (начальник), приняв доклад, подает команду "ВОЛЬНО" или "ТОВАРИЩИ ОФИЦЕРЫ", а докладывавший повторяет эту команду, после чего все присутствующие принимают положение "вольно", при надетом головном уборе опускают руку от головного убора и в дальнейшем действуют по указанию прибывшего командира (начальника).

52. Подача команды "Смирно" или "Встать. Смирно" и доклад командиру (начальнику) осуществляются при первом его посещении воинской части или подразделения в данный день. Командиру корабля команда "Смирно" подается при каждом его прибытии на корабль (сходе с корабля).

В присутствии старшего командира (начальника) команда для воинского приветствия младшему не подается и доклад не производится.

При проведении классных занятий команды "Смирно", "Встать. Смирно" или "Товарищи офицеры" подаются перед началом каждого занятия и по его окончании.

Команды "Смирно", "Встать. Смирно" или "Товарищи офицеры" перед докладом командиру (начальнику) подаются в том случае, если при этом присутствуют другие военнослужащие, при их отсутствии командиру (начальнику) только докладывается.

53. При исполнении Государственного гимна Российской Федерации военнослужащие, находящиеся в строю, принимают строевую стойку без команды, а командиры подразделений от взвода и выше, кроме того, прикладывают руку к головному убору.

Военнослужащие, находящиеся вне строя, при исполнении Государственного гимна Российской Федерации принимают строевую стойку, а при надетом головном уборе прикладывают к нему руку.

54. Команда для выполнения воинского приветствия воинским частям и подразделениям не подается:

при подъеме воинской части (подразделения) по тревоге, на марше, а также на тактических занятиях и учениях;

на пунктах управления, узлах связи и в местах несения боевого дежурства (боевой службы);

на огневом рубеже и огневой (стартовой) позиции во время проведения стрельб (пусков);

на аэродромах во время проведения полетов;

во время занятий и работ в мастерских, парках, ангарах, лабораториях, а также при выполнении работ с учебной целью;

в ходе спортивных состязаний и игр;

при приеме пищи и после сигнала "Отбой" до сигнала "Подъем";

в помещениях для больных.

В перечисленных случаях командир (начальник) или старший прибывшему начальнику только докладывает.

Например: "Товарищ майор. 1-я мотострелковая рота выполняет второе упражнение учебных стрельб. Командир роты капитан Ильин".



Подразделения, участвующие в похоронной процессии, воинское приветствие не выполняют.

55. На торжественных собраниях, конференциях в воинской части, а также на спектаклях, концертах и в кино команда для воинского приветствия не подается и командиру (начальнику) не докладывается.

На общих собраниях личного состава для воинского приветствия подается команда "СМИРНО" или "ВСТАТЬ. СМЕРНО" и докладывается командиру (начальнику).

56. При обращении начальника или старшего к отдельным военнослужащим они, за исключением больных, принимают строевую стойку и называют свою воинскую должность, воинское звание и фамилию. При рукопожатии старший подает руку первым. Если старший без перчаток, младший перед рукопожатием снимает перчатку с правой руки. Военнослужащие без головного убора сопровождают рукопожатие легким наклоном головы.

57. На приветствие начальника или старшего ("Здравствуйте, товарищи") все военнослужащие, находящиеся в строю или вне строя, отвечают: "Здравия желаем"; если начальник или старший прощается ("До свидания, товарищи"), то военнослужащие отвечают: "До свидания". При этом добавляются слово "товарищ" и воинское звание без указания слов "юстиции" или "медицинской службы".

Например: "Здравия желаем, товарищ младший сержант", "До свидания, товарищ главный старшина", "Здравия желаем, товарищ мичман", "До свидания, товарищ лейтенант".

58. Если командир (начальник) в порядке службы поздравляет военнослужащего или благодарит его, то военнослужащий отвечает командиру (начальнику): "Служу России".

Если командир (начальник) поздравляет военнослужащих воинской части (подразделения), находящихся в строю, они отвечают протяжным троекратным "Ура", а если командир (начальник) благодарит их, военнослужащие отвечают: "Служим России".  
(п. 58 в ред. [Указа](#) Президента РФ от 22.01.2018 N 16)

#### **Порядок представления командирам (начальникам) и лицам, прибывшим для инспектирования (проверки)**

59. Прибывшему в воинскую часть старшему командиру (начальнику) представляется только командир воинской части. Другие лица представляются лишь при непосредственном обращении к ним старшего командира (начальника), называя свою воинскую должность, воинское звание и фамилию.

60. Военнослужащие представляются своим непосредственным начальникам в случаях:

назначения на воинскую должность;

сдачи воинской должности;

присвоения воинского звания;

награждения орденом или медалью;

убытия в командировку, на лечение или в отпуск и по возвращении.

Представляясь своему непосредственному начальнику, военнослужащие называют свою воинскую должность, воинское звание, фамилию и причину представления.

Например: "Товарищ майор. Командир 1-й мотострелковой роты капитан Иванов. Представляюсь по случаю присвоения мне воинского звания капитана".

61. Офицеры и прапорщики, вновь назначенные в полк, представляются командиру полка и затем его заместителям, а по получении назначения в роту - командиру батальона, командиру роты и их заместителям.

Командир полка представляет вновь прибывших офицеров офицерскому составу полка на ближайшем совещании офицеров или построении полка.

62. При инспектировании (проверке) воинской части ее командир представляется прибывшему лицу, назначенному для руководства проведением инспектирования (проверки), если инспектирующий (проверяющий) состоит в равном воинском звании с командиром воинской части или по званию старше его; если инспектирующий (проверяющий) по воинскому званию младше командира воинской части, то он сам представляется командиру воинской части.

Перед началом инспектирования (проверки) командир воинской части представляет инспектирующему (проверяющему) командиров инспектируемых (проверяемых) подразделений.

63. При посещении инспектирующим (проверяющим) подразделений командир этих подразделений встречают его и докладывают ему.

Если инспектирующий (проверяющий) прибывает в подразделение вместе с командиром воинской части, то командир подразделения докладывает инспектирующему (проверяющему) в том случае, если последний состоит в равном воинском звании с командиром воинской части или по званию старше его.

Если во время инспектирования (проверки) прибывает старший командир (начальник), то докладывает ему командир воинской части (подразделения), а инспектирующий (проверяющий) представляется.

64. При посещении воинской части (корабля) Президентом Российской Федерации, Председателем Правительства Российской Федерации, Министром обороны Российской Федерации и его заместителями командир воинской части (корабля) встречает указанных лиц, докладывает им и сопровождает по расположению воинской части (кораблю), а членов Правительства Российской Федерации и прибывших по приглашению в воинскую часть (на корабль) ветеранов Великой Отечественной войны, ветеранов боевых действий на территории СССР, на территории Российской Федерации и территориях других государств, ветеранов военной службы, а также заслуженных деятелей науки, культуры и искусства, представителей общественных организаций Российской Федерации, иностранных государств и других почетных посетителей командир воинской части (корабля) встречает, представляется им и сопровождает, не докладывая им.

В память о посещении воинской части (корабля) почетным посетителям предоставляется для соответствующей записи Книга почетных посетителей ([приложение N 4](#)).

65. При прибытии в воинскую часть (подразделение) военнослужащих для выполнения отдельных служебных поручений старших командиров (начальников) командир воинской части (подразделения) представляется лишь старшим по воинскому званию. В остальных случаях прибывшие представляются командиру воинской части (подразделения) и докладывают о цели своего прибытия.

66. Все указания инспектирующих (проверяющих) или военнослужащих, выполняющих отдельные служебные поручения старших командиров (начальников), передаются через командира воинской части. Названные лица обязаны сообщить командиру воинской части (подразделения) о результатах инспектирования (проверки) или выполнения возложенного на

них служебного поручения.

При проведении опроса военнослужащих воинской части (подразделения) инспектирующие (проверяющие) руководствуются требованиями, предусмотренными в [приложении N 6](#).

### **О воинской вежливости и поведении военнослужащих**

67. Военнослужащие должны постоянно служить примером высокой культуры, скромности и выдержанности, свято блюсти воинскую честь, защищать свое достоинство и уважать достоинство других. Они должны помнить, что по их поведению судят не только о них, но и о Вооруженных Силах в целом.

Взаимоотношения между военнослужащими строятся на основе взаимного уважения. По вопросам военной службы они должны обращаться друг к другу на "Вы". При личном обращении воинское звание называется без указания слов "юстиции" или "медицинской службы".

Начальники и старшие, обращаясь по вопросам службы к подчиненным и младшим, называют их по воинскому званию и фамилии или только по воинскому званию, добавляя в последнем случае перед воинским званием слово "товарищ".

Например: "Рядовой Петров", "Товарищ рядовой", "Сержант Кольцов", "Товарищ сержант", "Мичман Иванов".

Военнослужащих, обучающихся в военных профессиональных образовательных организациях, военных образовательных организациях высшего образования и не имеющих воинских званий сержантов, старшин, прапорщиков, мичманов, офицеров, а также военнослужащих, обучающихся в учебных воинских частях, называют по воинской должности, на которую они назначены.

(в ред. [Указа](#) Президента РФ от 01.07.2014 N 483)

Например: "Курсант (слушатель) Иванов", "Товарищ курсант (слушатель)".

Подчиненные и младшие, обращаясь по вопросам службы к начальникам и старшим, называют их по воинскому званию, добавляя перед воинским званием слово "товарищ".

Например: "Товарищ старший лейтенант", "Товарищ контр-адмирал".

При обращении к военнослужащим гвардейских соединений и воинских частей перед воинским званием добавляется слово "гвардии".

Например: "Товарищ гвардии старшина 1 статьи", "Товарищ гвардии полковник".

Вне строя офицеры могут обращаться друг к другу не только по воинскому званию, но и по имени и отчеству. В повседневной жизни офицерам разрешается применять утвердительное выражение "слово офицера" и при прощании друг с другом допускается вместо слов "до свидания" говорить "честь имею".

При обращении к лицам гражданского персонала Вооруженных Сил, замещающим воинские должности, военнослужащие называют их по воинской должности, добавляя перед названием должности слово "товарищ", или по имени и отчеству.

Искажение воинских званий, употребление нецензурных слов, кличек и прозвищ, грубость и фамильярное обращение несовместимы с понятием воинской чести и достоинством военнослужащего.

68. Вне строя, отдавая или получая приказ, военнослужащие обязаны принять строевую

стойку, а при надетом головном уборе приложить к нему руку и опустить ее после отдания или получения приказа.

Докладывая или принимая доклад, военнослужащий опускает руку от головного убора по окончании доклада. Если перед докладом подавалась команда "Смирно", то докладывающий по команде начальника "Вольно" повторяет команду, а при надетом головном уборе опускает руку.

69. При обращении к другому военнослужащему в присутствии командира (начальника) или старшего у него необходимо спросить на это разрешение.

Например: "Товарищ полковник. Разрешите обратиться к капитану Иванову".

Когда на вопрос начальника или старшего надо дать утвердительный ответ, военнослужащий отвечает: "Так точно", а когда отрицательный - "Никак нет".

70. В общественных местах, а также в трамвае, троллейбусе, автобусе, вагоне метро и пригородных поездах при отсутствии свободных мест военнослужащий обязан предложить свое место начальнику (старшему).

Если при встрече нельзя свободно разойтись с начальником (старшим), подчиненный (младший) обязан уступить дорогу и, приветствуя, пропустить его; при необходимости обогнать начальника (старшего) подчиненный (младший) должен спросить на то разрешение.

Военнослужащие должны быть вежливыми по отношению к гражданскому населению, проявлять особое внимание к инвалидам, пожилым людям, женщинам и детям, способствовать защите чести и достоинства граждан, а также оказывать им помощь при несчастных случаях, пожарах и других чрезвычайных ситуациях природного и техногенного характера.

71. Военнослужащим запрещается держать руки в карманах одежды, сидеть или курить в присутствии начальника (старшего) без его разрешения, а также курить на улицах на ходу и в местах, не отведенных для курения.

72. Трезвый образ жизни должен быть повседневной нормой поведения всех военнослужащих. Появление на улицах, в скверах, парках, транспортных средствах общего пользования, других общественных местах в состоянии опьянения является дисциплинарным проступком, позорящим честь и достоинство военнослужащего.

73. Для военнослужащих устанавливаются военная форма одежды и знаки различия. Право ношения военной формы одежды имеют все военнослужащие, а также граждане, уволенные с военной службы с правом ношения военной формы одежды. Военная форма одежды носится строго в соответствии с правилами ношения военной формы одежды и знаков различия, определенными Министром обороны Российской Федерации.

Военнослужащие, проходящие военную службу по контракту, вправе не носить военную форму одежды во время, свободное от исполнения обязанностей военной службы, определенное регламентом служебного времени, а военнослужащие, проходящие военную службу по призыву, - вне расположения воинской части при увольнении или в отпуске.

74. Правила воинской вежливости, поведения и выполнения воинского приветствия обязательны также для граждан, уволенных с военной службы, при ношении ими военной формы одежды.

### **Глава 3. ОБЯЗАННОСТИ КОМАНДИРОВ (НАЧАЛЬНИКОВ) И ОСНОВНЫХ ДОЛЖНОСТНЫХ ЛИЦ ПОЛКА (КОРАБЛЯ)**

#### **Общие обязанности командиров (начальников)**

75. Командир является единоначальником, в мирное и военное время отвечает: за постоянную боевую и мобилизационную готовность вверенной ему воинской части (подразделения); за успешное выполнение боевых задач; за боевую подготовку, воспитание, воинскую дисциплину, морально-психологическое состояние подчиненного личного состава и безопасность военной службы; за внутренний порядок, состояние и сохранность вооружения, военной техники и другого военного имущества; за материальное, техническое, финансовое, бытовое обеспечение и медицинское обслуживание.

Командир обязан последовательно проводить в жизнь политику государства в области обороны и безопасности, постоянно совершенствовать личную профессиональную подготовку и методы управления воинской частью (подразделением), строго соблюдать порядок прохождения военной службы подчиненными военнослужащими, руководить научной, изобретательской и рационализаторской работой.

76. Командир (начальник) обязан поддерживать боевую и мобилизационную готовность вверенной воинской части (подразделения):

разрабатывать планы мероприятий по поддержанию и совершенствованию боевой и мобилизационной готовности и добиваться их выполнения, своевременно вносить в планы необходимые изменения и уточнения;

добиваться полной обеспеченности вооружением, военной техникой и другим военным имуществом, организовывать их правильную эксплуатацию;

повышать полевую выучку, проводить занятия и тренировки в действиях по приведению подразделений в различные степени боевой готовности, добиваться знания и исполнения личным составом своих обязанностей;

знать действительное состояние воинской части (подразделения), постоянно иметь точные сведения о ее штатном, списочном и наличном составе, а также о наличии и состоянии вооружения, военной техники и другого военного имущества;

принимать меры по обеспечению сохранения государственной тайны.

77. Командир (начальник) обязан непосредственно руководить боевой подготовкой подчиненных военнослужащих:

планировать и своевременно ставить задачи по организации боевой подготовки;

постоянно совершенствовать профессиональные знания, методическое мастерство и педагогическую культуру подчиненных командиров;

лично проводить занятия и учения, добиваясь полного охвата личного состава боевой учебой; организовывать и контролировать подготовку классовых специалистов;

осуществлять контроль и оказывать подчиненным военнослужащим необходимую помощь в ходе боевой подготовки; внедрять в боевую учебу принцип состоятельности, все новое, передовое, способствующее повышению эффективности обучения и воспитания военнослужащих; проводить мероприятия по созданию условий обучения, максимально приближенных к боевой обстановке; совершенствовать учебно-материальную базу.

Командир (начальник) в ходе боевой подготовки обязан организовывать правовое обучение подчиненных военнослужащих, направленное на усвоение ими установленного правового минимума и норм международного гуманитарного права. В ходе выполнения боевых задач воинской частью (подразделением) командир (начальник), руководствуясь требованиями боевых

уставов, должен принимать меры по соблюдению норм международного гуманитарного права, а виновных в их нарушении привлекать к дисциплинарной ответственности. При этом в случае обнаружения в действиях (бездействии) подчиненных, нарушивших указанные нормы, признаков преступления командир воинской части незамедлительно уведомляет об этом военного прокурора, руководителя военного следственного органа Следственного комитета Российской Федерации, органы военной полиции и принимает меры, предусмотренные законодательством Российской Федерации.

(в ред. [Указа](#) Президента РФ от 25.03.2015 N 161)

Командир (начальник), рассматривая вопросы, касающиеся применения норм международного гуманитарного права, в случае необходимости пользуется помощью юридического советника.

78. Командир (начальник) на основе задач, решаемых в государстве и Вооруженных Силах, обязан постоянно воспитывать подчиненных военнослужащих:

формировать и поддерживать у них моральную и психологическую готовность к защите Российской Федерации, гордость и ответственность за принадлежность к Вооруженным Силам; развивать у военнослужащих качества, необходимые для выполнения воинского долга, сознание святости и нерушимости Военной присяги (обязательства), отвагу, выдержку, находчивость, бдительность, чувство войскового товарищества и взаимовыручки, активно использовать в этих целях личный пример воспитанности, ревностного отношения к службе, а также воинские ритуалы ([приложения N 1, 2, 3, 3.1, 5 и 6](#));

(в ред. [Указа](#) Президента РФ от 14.01.2013 N 20)

повышать культуру межнационального общения; заботиться о сплочении воинского коллектива и укреплении дружбы между военнослужащими различных национальностей; учитывать их национальные чувства, вероисповедание, традиции и обычаи;

проявлять чуткость и внимательность к подчиненным, не допускать в отношении их бестактности и грубости, сочетать высокую требовательность и принципиальность с уважением их личного достоинства;

принимать меры, направленные на решение бытовых вопросов и обеспечение правовой и социальной защиты военнослужащих, граждан, уволенных с военной службы, и членов их семей, при необходимости ходатайствовать за них перед старшими начальниками;

создавать условия для культурного, физического и творческого развития, отдыха и укрепления здоровья военнослужащих.

79. Командир (начальник) обязан постоянно поддерживать воинскую дисциплину и высокое морально-психологическое состояние личного состава, руководствуясь федеральными законами, общевойсковыми уставами и иными нормативными правовыми актами Российской Федерации, незамедлительно докладывать обо всех преступлениях и происшествиях в подчиненной воинской части (подразделении) непосредственному начальнику, а командир воинской части, кроме того, незамедлительно уведомлять военного прокурора, руководителя военного следственного органа Следственного комитета Российской Федерации и органы военной полиции.

При осуществлении полномочий органа дознания командир воинской части руководствуется уголовным и уголовно-процессуальным законодательством Российской Федерации.

(п. 79 в ред. [Указа](#) Президента РФ от 25.03.2015 N 161)

80. Командир (начальник) обязан обеспечивать твердый внутренний порядок в подчиненной воинской части (подразделении):

направлять деятельность штаба и подчиненных командиров (начальников) на организацию глубокого изучения и строгого выполнения всеми военнослужащими требований общевоинских уставов;

организовывать правильное размещение подразделений в военном городке и военнослужащих в помещениях, вооружения, военной техники и другого военного имущества в парках и на складах;

предусматривать целесообразное распределение времени в повседневной деятельности воинской части;

проводить всестороннюю подготовку личного состава к несению службы в суточном наряде; организовывать контроль за несением внутренней службы, лично участвовать в проверке караулов, а также разрабатывать рекомендации по улучшению службы суточного наряда;

устанавливать порядок посещения военнослужащих, выезда военнослужащих, проходящих военную службу по контракту, за пределы гарнизона, увольнения из расположения воинской части военнослужащих, проходящих военную службу по призыву, убытия военнослужащих, проходящих военную службу по контракту, за территорию закрытых военных городков, пропускного режима и требовать его соблюдения;  
(в ред. [Указа](#) Президента РФ от 16.05.2017 N 210)

организовывать и поддерживать внутренний порядок в полевых условиях (лагерях) и в других местах временного размещения воинской части (подразделения).

81. Командир (начальник) в целях обеспечения безопасности военной службы обязан:

в своей служебной деятельности отдавать приоритет сохранению жизни и здоровья подчиненных военнослужащих;

руководствуясь положениями [главы 7](#) настоящего Устава, принимать все возможные меры по обеспечению защищенности военнослужащих от воздействия на них опасных факторов военной службы при исполнении ими своих обязанностей, предупреждению их гибели (смерти) и увечий (ранений, травм, контузий), а также осуществлять мероприятия по предотвращению причинения вреда жизни, здоровью, имуществу местного населения и окружающей среде в ходе повседневной деятельности воинской части (подразделения).

Меры, принимаемые командиром (начальником) по обеспечению безопасности военной службы, не должны приводить к срыву выполнения боевой задачи.

82. Командир (начальник) обязан поддерживать в исправном состоянии и сохранности вооружение, военную технику и другое военное имущество, организовывать материальное, техническое, финансовое, бытовое обеспечение и медицинское обслуживание:

организовывать прием и ввод в строй поступающих в воинскую часть (подразделение) вооружения и военной техники, лично проверять готовность личного состава к их приему и эксплуатации;

организовывать планирование, эксплуатацию вооружения и военной техники, осуществлять контроль за их техническим состоянием, проводить мероприятия по предупреждению происшествий и аварий;

организовывать учет и хранение вооружения и военной техники; своевременно истребовать и организовывать получение, хранение и учет военного имущества, его подвоз и выдачу подчиненным; предотвращать утрату, недостачу, порчу и хищение военного имущества; привлекать виновных лиц к ответственности;

обеспечивать доведение до личного состава положенного денежного и других видов довольствия, экономно и целесообразно расходовать материальные и денежные средства, соблюдать штатную и финансовую дисциплину;

знать положения нормативных правовых актов Российской Федерации, определяющие права, свободы и обязанности военнослужащих и устанавливающие для них социальные гарантии и компенсации, обеспечивать в пределах своих полномочий реализацию этих положений;

организовывать ежегодную диспансеризацию подчиненных военнослужащих и регулярное (не реже одного раза в квартал) санитарно-эпидемиологическое обследование военных объектов питания, проживания и бытового обслуживания, принимать другие меры по охране здоровья и медицинскому обеспечению военнослужащих;

заботиться об улучшении торгово-бытового обслуживания подчиненных, соблюдать при этом принципы социальной справедливости и гласности;

организовывать войсковое хозяйство и руководить им лично, а также через штаб, своих заместителей, начальников родов войск и служб;

принимать меры по целевому и рациональному использованию земельных участков, находящихся в пользовании воинской части.

83. Командир (начальник) обязан совершенствовать личную профессиональную подготовку и методы управления воинской частью (подразделением):

повышать свои военные, педагогические, правовые знания и совершенствовать методические навыки;

знать вооружение и военную технику, порядок их боевого применения (использования), технического обслуживания, ремонта, хранения и эвакуации;

знать нормативные правовые акты Российской Федерации в пределах установленного правового минимума, нормы международного гуманитарного права и действовать в строгом соответствии с ними, а также требовать от подчиненных их соблюдения;

вырабатывать у себя и у своих подчиненных системный подход к решению поставленных задач, деловитость, критическое отношение к результатам своей служебной деятельности; учитывать в работе предложения подчиненных;

умело распределять работу и обязанности между подчиненными, осуществлять контроль за исполнением приказов;

всемерно укреплять единоначалие, развивать в себе целеустремленность, ответственность, предусмотрительность, принимать меры по сплочению воинского коллектива;

действовать в пределах предоставленных ему прав самостоятельно, в тесной взаимосвязи с органами государственной власти и местного самоуправления, общественными объединениями, не преследующими политических целей, коллективами предприятий, ветеранами Великой Отечественной войны, ветеранами боевых действий на территории СССР, на территории Российской Федерации и территориях других государств, ветеранами военной службы, поддерживая и приумножая традиции воинской части (подразделения); проводить собрания, воинские ритуалы, спортивные праздники и другие мероприятия с приглашением на них представителей общественности, членов семей военнослужащих;

организовывать состязания среди личного состава и подчиненных подразделений, руководить ими в целях мобилизации военнослужащих на успешное выполнение задач,



решаемых воинской частью (подразделением);

систематически подводить с подчиненными итоги боевой подготовки, состояния воинской дисциплины, поддержания внутреннего порядка и определять меры по улучшению полученных результатов; регулярно рассматривать эти и другие вопросы жизни и быта на общих собраниях военнослужащих, учитывать выработанные на них предложения при решении в воинской части (подразделении) соответствующих задач.

84. Командир (начальник) в целях соблюдения установленного порядка прохождения военной службы подчиненными военнослужащими обязан:

всесторонне изучать деловые и морально-психологические качества подчиненных путем личного общения с ними, повседневно заниматься их воспитанием;

осуществлять подбор, расстановку и аттестацию офицеров, прапорщиков и мичманов, привлекая к этому своих заместителей, начальников родов войск и служб, учитывая выводы аттестационной комиссии;

руководить отбором кандидатов для приема на военную службу по контракту и для поступления в военные профессиональные образовательные организации, военные образовательные организации высшего образования;  
(в ред. [Указа](#) Президента РФ от 01.07.2014 N 483)

обеспечивать гласность намеченных перемещений военнослужащих, создавать кадровый резерв и условия для преемственности руководства путем сочетания опытных и молодых кадров;

своевременно осуществлять (представлять в порядке подчиненности соответствующие документы) назначение на воинские должности, присвоение воинских званий, увольнение с военной службы, а также принимать решения по другим вопросам, касающимся прохождения военной службы;

лично проводить беседы со своими подчиненными;

поощрять подчиненных за особые личные заслуги и проявленную разумную инициативу, усердие и отличие в службе и строго, но справедливо взыскивать с нерадивых.

Командир воинской части должен не реже двух раз в месяц в установленное расписанием дня время принимать по личным вопросам военнослужащих и членов их семей, а командир подразделения - своих подчиненных во время, свободное от несения ими боевого дежурства (боевой службы), исполнения ими обязанностей в суточном наряде и занятий.

85. Командир (начальник) обязан руководить научной, изобретательской и рационализаторской работой:

определять задачи, организовывать и контролировать выполнение планов научной, изобретательской и рационализаторской работы, обеспечивать их выполнение в материально-техническом отношении;

направлять творчество военнослужащих на решение проблем, возникающих при выполнении задач, стоящих перед воинской частью (подразделением);

принимать личное участие в научной, изобретательской и рационализаторской работе, изучать, обобщать и распространять передовой опыт, организовывать проведение конференций, совещаний, смотров и выставок и участвовать в их работе;

поощрять военнослужащих, добившихся наилучших творческих результатов.

86. Командир (начальник) при решении вопросов, связанных с трудовой деятельностью гражданского персонала Вооруженных Сил, обязан руководствоваться трудовым законодательством и законодательством о государственной гражданской службе Российской Федерации, соответствующими нормативными правовыми актами Министра обороны Российской Федерации. Он отвечает за правильную организацию труда гражданского персонала, создание условий для роста производительности труда, обеспечение трудовой и производственной дисциплины, соблюдение правил охраны труда, улучшение условий труда и быта.

87. В случае временного убытия командир (начальник) для исполнения своих обязанностей оставляет заместителя. Если заместитель не был указан командиром (начальником), командование принимает старший по должности, а при равных должностях - старший по воинскому званию. Вступивший в командование докладывает об этом старшему командиру (начальнику).

88. Вновь назначенный командир воинской части вступает в командование на основании предписания или приказа старшего командира (начальника). О вступлении в командование командир воинской части объявляет в приказе и докладывает старшему командиру (начальнику).

Вновь назначенного командира воинской части (подразделения) представляет личному составу воинской части (подразделения) старший командир (начальник).

89. Вновь назначенные командиры воинских частей (кораблей), подразделений, начиная от командира роты (корабля 4 ранга, боевого катера) и выше, при приеме должности производят опрос военнослужащих воинской части (корабля), подразделения в целях выявления их обращений (предложений, заявлений или жалоб), последующего их изучения и принятия по ним решений ([приложение N 6](#)).

90. Срок приема и сдачи дел и должности командира полка и командира отдельного батальона (кораблей 1, 2 и 3 ранга) устанавливается не более 10 дней, заместителя командира полка по вооружению и заместителя командира полка по тылу - не более 20 дней, командира батальона и командира роты (корабля 4 ранга, боевого катера) - не более 5 дней, начальников служб - не более 15 дней. Другим должностным лицам срок приема и сдачи дел определяется старшим командиром (начальником).

Окончанием приема и сдачи дел и должности считается утверждение старшим командиром (начальником) соответствующего акта.

91. Командир воинской части производит прием и сдачу дел и должности лично в присутствии представителя старшего командира (начальника).

Для приема и сдачи дел и должности приказом старшего командира (начальника) назначается комиссия, которая проверяет общее состояние воинской части, отдельно наличие и состояние вооружения, военной техники, боеприпасов и их учет, а также отдельно войсковое и финансовое хозяйство воинской части и составляет акты.

В акте о приеме и сдаче дел и должности указываются: списочный и наличный состав воинской части; состояние боевой и мобилизационной готовности, боевой подготовки, учебно-материальной базы, воинской дисциплины, безопасности военной службы; морально-психологическое состояние личного состава.

В акте о приеме и сдаче вооружения, военной техники и боеприпасов указываются: количество вооружения, военной техники и боеприпасов, числящихся по документам, и их фактическое наличие; качественное и техническое состояние вооружения, военной техники и боеприпасов; условия их содержания и хранения.

В акте о приеме и сдаче войскового и финансового хозяйства указываются: квартирно-

бытовые условия личного состава; наличие и состояние зданий, сооружений, инвентаря и оборудования; состояние территории военного городка; наличие и правильность использования земельных участков; наличие, состояние, законность расходования, учет и порядок хранения горючего, продовольствия, вещевого, технического и другого военного имущества как текущего довольствия, так и неприкосновенного запаса, а также денежных средств. К акту прилагаются документы на право пользования земельными участками.

Акты подписываются принимающим и сдающим командирами, а также членами комиссии и представляются на утверждение старшему командиру (начальнику).

92. Командир подразделения производит прием (сдачу) дел и должности лично на основании приказа по воинской части.

О приеме (сдаче) дел и должности командир подразделения докладывает письменно в порядке подчиненности командиру воинской части.

Принимающий должность вместе с докладом представляет акт о приеме подразделения, в котором указываются: списочный и наличный состав подразделения, состояние боевой готовности, боевой подготовки, воинской дисциплины, морально-психологическое состояние личного состава, наличие и состояние вооружения, военной техники и другого военного имущества, состояние жилищных и бытовых условий военнослужащих.

Акт составляется и подписывается принимающим и сдающим должность.

### **Обязанности основных должностных лиц полка (корабля) и его подразделений, солдат и матросов**

#### **Командир полка (корабля 1 ранга)**

93. Командир полка (корабля 1 ранга), являясь командиром основной тактической и административно-хозяйственной единицы Вооруженных Сил, содержащейся по установленному штату, в мирное и военное время отвечает: за постоянную боевую и мобилизационную готовность полка (корабля); за успешное выполнение полком (кораблем) боевых задач; за боевую подготовку, воспитание, воинскую дисциплину, морально-психологическое состояние личного состава и безопасность военной службы; за внутренний порядок; за состояние и сохранность вооружения, военной техники и другого военного имущества полка (корабля); за материальное, техническое, финансовое, бытовое обеспечение и медицинское обслуживание полка (корабля). Он является прямым начальником всего личного состава полка (корабля).

94. Командир полка (корабля 1 ранга) обязан:

руководить боевой подготовкой и воспитанием личного состава полка (корабля), умело управлять полком (кораблем);

проводить учения с батальонами, вести подготовку штаба полка, проводить занятия с командирами батальонов, рот, не входящих в состав батальонов, их заместителями и начальниками родов войск и служб полка (на корабле - с помощниками, заместителем, командирами боевых частей и начальниками служб), а также занятия с подразделениями полка (корабля);

руководить разработкой и выполнением планов боевой и мобилизационной готовности, боевой подготовки полка (корабля);

организовывать и осуществлять мероприятия по защите личного состава, вооружения, военной техники и другого военного имущества полка (корабля) от ядерного, химического и биологического оружия с учетом особенностей гражданской (местной) обороны;

(в ред. [Указа](#) Президента РФ от 16.05.2017 N 210)

знать деловые и морально-психологические качества каждого офицера, прапорщика (мичмана); постоянно проводить с офицерами работу по воинскому воспитанию и совершенствованию профессиональной подготовки;

утверждать в воинских коллективах взаимное доверие между военнослужащими, создавать в подразделениях обстановку нетерпимости к недостаткам, равнодушию и пассивности;

обеспечивать в пределах своих полномочий реализацию установленных норм по правовой и социальной защите военнослужащих и членов их семей;

руководить распределением по подразделениям (командам, боевым частям) вновь прибывающего пополнения и при необходимости приведением его к Военной присяге (принесением обязательства) в соответствии с положением, предусмотренным в [приложении N 1](#);

руководить подбором и расстановкой кадров, работой по приему граждан на военную службу по контракту, определять кандидатов для поступления в военные профессиональные образовательные организации, военные образовательные организации высшего образования, при этом учитывать выводы, предложения и рекомендации аттестационной комиссии;  
(в ред. [Указа](#) Президента РФ от 01.07.2014 N 483)

утверждать график отпусков военнослужащих полка (корабля);

устанавливать распорядок дня и регламент служебного времени, требовать поддержания внутреннего порядка, определять форму одежды личного состава с учетом выполняемых задач и расписания занятий;

организовывать мероприятия по противодействию терроризму в полку, осуществлять непосредственное руководство выделенными в этих целях силами и средствами;

организовывать размещение подразделений, охрану и оборону расположения полка (корабля), контроль караульной и внутренней (на корабле - дежурной и вахтенной) служб, лично проверять их несение, а также соблюдение законности и правил содержания военнослужащих на войсковой гауптвахте;  
(в ред. [Указа](#) Президента РФ от 25.03.2015 N 161)

принимать меры по предупреждению преступлений и происшествий в полку (на корабле); в каждом случае обнаружения происшествия или признаков преступления немедленно докладывать об этом старшему командиру (начальнику), незамедлительно уведомлять военного прокурора, руководителя военного следственного органа Следственного комитета Российской Федерации, органы военной полиции и принимать меры, предусмотренные законодательством Российской Федерации; лично участвовать в расследовании катастроф и других происшествий, связанных с гибелью людей или повлекших иные тяжкие последствия, а также насильственных преступлений в воинских коллективах;  
(в ред. [Указа](#) Президента РФ от 25.03.2015 N 161)

организовывать исполнение уголовного наказания в виде ограничения по военной службе;

осуществлять меры по выполнению требований безопасности военной службы в соответствии со [статьей 81](#) и [главой 7](#) настоящего Устава (командир корабля 1 ранга, кроме того, обязан принимать меры по обеспечению живучести корабля и безопасности его плавания);

анализировать состояние боевой подготовки, воинской дисциплины, безопасности военной службы и внутреннего порядка, не реже одного раза в месяц подводить итоги и определять меры по улучшению полученных результатов;

принимать меры по поддержанию установленных запасов, сохранению, содержанию в исправном состоянии и правильному использованию вооружения, военной техники и другого военного имущества полка (корабля), периодически проверять их наличие, состояние и готовность к применению; проводить не реже двух раз в год смотр вооружения и военной техники, результаты смотра объявлять в приказе (командир корабля 1 ранга обязан не реже одного раза в два месяца проводить смотр корабля, не реже одного раза в месяц - осмотр его вооружения, боеприпасов и технических средств, ежедневно производить обход корабля);

встречать, докладывать и сопровождать по расположению полка (при обходе корабля) Президента Российской Федерации, Председателя Правительства Российской Федерации, Министра обороны Российской Федерации и его заместителей, маршалов Российской Федерации, генералов армии, адмиралов флота, генерал-полковников и адмиралов, прямых начальников и лиц, назначенных для руководства проведением инспектирования (проверки), в порядке, определенном [статьями 62 и 63](#) настоящего Устава;

принимать меры по улучшению быта военнослужащих, охране их здоровья, рассматривать и утверждать раскладку продуктов на неделю, организовывать ежедневный контроль за качеством пищи и ее выдачей согласно установленным нормам, еженедельно лично проверять качество приготовленной пищи;

руководить финансовой и хозяйственной деятельностью полка (корабля), обеспечивая законное и экономное расходование материальных и денежных средств;

проводить лично и с привлечением должностных лиц полка (корабля), внутрипроверочных комиссий плановые и внезапные проверки наличия военного имущества по службам, а также денежных сумм и ценностей; при обнаружении материального ущерба, причиненного государству, назначать административное расследование и своевременно принимать решение о привлечении виновных лиц к ответственности;

принимать в соответствии с нормами общевоинских уставов, [Уставом](#) военной полиции Вооруженных Сил Российской Федерации и во взаимодействии с органами военной полиции меры по розыску и задержанию военнослужащих, уклоняющихся от военной службы. (абзац введен [Указом](#) Президента РФ от 25.03.2015 N 161)

95. Командир полка перед началом каждого периода обучения отдает письменный приказ, которым определяет порядок выполнения тех положений настоящего Устава и [Устава](#) гарнизонной и караульной служб Вооруженных Сил Российской Федерации, право регламентировать которые ему предоставлено ([приложение N 9](#)). (в ред. Указов Президента РФ от 29.07.2011 [N 1039](#), от 25.03.2015 [N 161](#))

Кроме того, командир полка ежедневно отдает письменные приказы по строевой части, а по мере необходимости - по боевой подготовке и другим вопросам. Приказы подписываются командиром полка и начальником штаба.

В воинской части, где воинская должность начальника штаба не предусмотрена штатом, приказы подписываются командиром воинской части единолично.

#### **Начальник штаба полка**

96. Начальник штаба полка в мирное и военное время отвечает: за организацию и поддержание устойчивого и непрерывного управления подразделениями полка; за постоянную боевую и мобилизационную готовность полка; за успешное выполнение полком боевых задач; за планирование боевой подготовки; за подготовку штаба и подразделений, обеспечивающих управление полком; за организацию внутренней и караульной служб в полку; за воспитание, воинскую дисциплину, морально-психологическое состояние и безопасность военной службы

личного состава штаба и непосредственно подчиненных ему подразделений, обеспечение их вооружением, военной техникой; за состояние учета личного состава, вооружения, военной техники, боеприпасов и другого военного имущества полка.

Начальник штаба полка подчиняется командиру полка, является его первым заместителем и прямым начальником всего личного состава полка.

При проведении в жизнь решений командира полка начальник штаба имеет право отдавать приказание подчиненным командиру полка лицам от его имени. Обо всех наиболее важных отданных им приказаниях начальник штаба докладывает командиру полка.

97. Начальник штаба полка обязан:

организовывать работу штаба и повседневно руководить ею, согласовывать работу начальников родов войск и служб;

постоянно знать истинное положение в подразделениях полка и их состояние, а также контролировать ход выполнения поставленных им задач;

проводить занятия с офицерами штаба полка, руководить подготовкой штабов батальонов и подразделений, обеспечивающих управление полком;

разрабатывать и проводить в жизнь план боевой и мобилизационной готовности полка и мероприятия по защите от ядерного, химического и биологического оружия, руководить мобилизационной работой в полку;

разрабатывать план боевой подготовки полка, план размещения, охраны и обороны полка, план проверки состояния подразделений и служб должностными лицами, непосредственно подчиненными командиру полка, и офицерами штаба и контролировать их выполнение; составлять ведомость суточного наряда полка, расписание внутренних караулов полка, а по указанию командира полка - график отпусков военнослужащих полка;

участвовать в разработке и выполнении мероприятий по обеспечению безопасности военной службы в полку;

знать деловые и морально-психологические качества каждого офицера, прапорщика и сержанта непосредственно подчиненных ему подразделений и штаба, постоянно проводить с офицерами работу по воинскому воспитанию и совершенствованию профессиональной подготовки;

распределять по подразделениям прибывающее в полк пополнение;

организовывать связь в полку, проверять состояние и боевую готовность средств связи, разрабатывать мероприятия по скрытому управлению и осуществлять контроль за их выполнением, внедрять средства автоматизации управления;

организовывать своевременное и правильное доведение всех приказов командира полка и старших командиров (начальников) до подразделений и служб, а также проверку их выполнения; лично передавать важнейшие приказы и проверять их выполнение;

организовывать правильное хранение и содержание Государственного флага Российской Федерации, Боевого знамени и орденов полка, а также почетных знамен, знаков, вымпелов и документов к ним;

организовывать и не реже одного раза в неделю проверять подготовку и несение внутренней и караульной служб в полку, а также соблюдение законности и правил содержания

военнослужащих на войсковой гауптвахте;  
(в ред. Указа Президента РФ от 25.03.2015 N 161)

инструктировать перед заступлением в наряд дежурного по полку, его помощника, дежурного по контрольно-пропускному пункту, дежурного по штабу полка, командира дежурного подразделения, командиров подразделений (начальников команд), убывающих в командировки, и проверять обеспеченность этих подразделений (команд) всем необходимым;

постоянно знать и иметь точные сведения о штатном и наличном составе полка, наличии и состоянии вооружения, военной техники и другого военного имущества полка, а также повседневно руководить ведением их учета;

вести учет боевой подготовки, а также преступлений и происшествий;

вести исторический формуляр полка;

организовывать и не реже двух раз в год проводить проверку наличия и состояния вооружения, военной техники и другого военного имущества, а также порядка их хранения в непосредственно подчиненных ему подразделениях;

своевременно представлять в вышестоящий штаб необходимые донесения, обеспечивая полноту и объективность докладываемых сведений.

#### **Заместитель командира полка**

98. Заместитель командира полка в мирное и военное время отвечает: за боевую подготовку; за поддержание воинской дисциплины и внутреннего порядка; за организацию выполнения мероприятий по обеспечению безопасности военной службы в полку; за состояние учебно-материальной базы и постоянное ее совершенствование; за подготовку классных специалистов; за спортивную, изобретательскую и рационализаторскую работу в полку. Он подчиняется командиру полка, является его заместителем и прямым начальником всего личного состава полка.

В воинской части, где воинская должность заместителя командира полка не предусмотрена штатом, его обязанности возлагаются на начальника штаба полка.

99. Заместитель командира полка является непосредственным организатором боевой подготовки в полку. Он обязан:

участвовать в разработке и выполнении планов боевой и мобилизационной готовности, боевой подготовки полка, плана размещения, охраны и обороны полка;

проверять организацию и состояние боевой подготовки в подразделениях полка, уделяя особое внимание выработке и совершенствованию практических навыков у военнослужащих при исполнении ими должностных и специальных обязанностей, оказывать помощь командирам подразделений в устранении выявленных недостатков в организации и проведении занятий;

проводить занятия с офицерами и прапорщиками, а также занятия и учения с подразделениями полка;

руководить физической подготовкой и спортивной работой в полку;

организовывать и лично проводить мероприятия по подготовке классных специалистов в полку;

организовывать и осуществлять мероприятия по обеспечению безопасности военной

службы в полку, организовывать изучение личным составом требований безопасности военной службы, проверять их выполнение при проведении занятий, стрельб и учений; анализировать причины нарушений требований безопасности военной службы, принимать меры по их предупреждению; руководить работой по изучению, обобщению и внедрению передового опыта в боевую учебу;

знать деловые и морально-психологические качества каждого офицера, прапорщика и старшины подразделения, постоянно проводить с офицерами работу по воинскому воспитанию и совершенствованию профессиональной подготовки;

осуществлять отбор кандидатов для приема на военную службу по контракту, а также кандидатов для поступления в военные профессиональные образовательные организации, военные образовательные организации высшего образования;  
(в ред. [Указа](#) Президента РФ от 01.07.2014 N 483)

руководить работой по оборудованию и совершенствованию учебно-материальной базы боевой подготовки, осуществлять контроль за своевременным обеспечением подразделений полка материальными средствами, учебными и наглядными пособиями, их учетом и содержанием;

руководить научной и методической работой, а также работой комиссии по изобретательству и рационализации;

проверять не реже одного раза в неделю подготовку суточного наряда и несение им службы, а также соблюдение внутреннего порядка в полку и его подразделениях.

#### **Заместитель командира полка (корабля 1 ранга) по воспитательной работе**

100. Заместитель командира полка (корабля 1 ранга) по воспитательной работе в мирное и военное время отвечает: за воспитание, воинскую дисциплину, морально-психологическое состояние, общественно-государственную подготовку личного состава полка (корабля) и действенность работы по обеспечению безопасности военной службы; за действенность работы по правовой и социальной защите военнослужащих, членов их семей и гражданского персонала; за морально-психологическое обеспечение в полку (на корабле). Он подчиняется командиру полка (корабля 1 ранга) и является прямым начальником всего личного состава полка.

101. Заместитель командира полка (корабля 1 ранга) по воспитательной работе обязан:

участвовать в разработке и обеспечении выполнения планов боевой и мобилизационной готовности, боевой подготовки полка, плана размещения, охраны и обороны полка, мероприятий по обеспечению безопасности военной службы в полку (на корабле); осуществлять морально-психологическое обеспечение боевой и мобилизационной готовности полка (корабля) и успешного выполнения полком (кораблем) боевых задач;

организовывать и проводить воспитательную работу с личным составом полка (корабля) с учетом национальных и психологических особенностей, уровня образования и отношения к религии каждого военнослужащего, использовать передовые методы воспитания военнослужащих; формировать у военнослужащих верность Российской Федерации, воинскому долгу и Военной присяге (обязательству), патриотизм, высокие боевые и морально-психологические качества;

воспитывать у личного состава полка (корабля) бдительность, умение хранить государственную тайну;

организовывать и проводить мероприятия по укреплению воинской дисциплины,



профилактике правонарушений среди личного состава полка (корабля), а также воспитательную работу по предотвращению наркомании среди военнослужащих;

воспитывать у военнослужащих ответственность за выполнение требований безопасности военной службы, обобщать и распространять положительный опыт работы должностных лиц полка по обеспечению выполнения этих требований;

организовывать и проводить правовое обучение личного состава полка (корабля), воспитывать его в духе беспрекословного исполнения федеральных законов, общевоинских уставов и приказов командиров (начальников), а также взаимного уважения и сознательного повиновения командирам (начальникам);

знать деловые, морально-психологические качества каждого офицера, прапорщика (мичмана) полка (корабля);

участвовать в подборе, обучении, воспитании и аттестации военнослужащих, при проведении которой оцениваются их моральные и психологические качества, а также моральная готовность и психологическая способность к исполнению обязанностей военной службы;

участвовать в отборе кандидатов для поступления в военные профессиональные образовательные организации, военные образовательные организации высшего образования; (в ред. [Указа](#) Президента РФ от 01.07.2014 N 483)

изучать настроения и морально-психологическое состояние военнослужащих, составлять общую морально-психологическую характеристику личного состава полка (корабля), реализовывать меры по поддержанию здорового морального климата в воинских коллективах;

организовывать и проводить военно-социальную работу, участвовать в реализации социальных прав и гарантий военнослужащих, а также в решении правовых, социальных, бытовых и жилищных проблем военнослужащих, членов их семей, гражданского персонала полка (корабля), знать их нужды и запросы, принимать меры к разрешению обоснованных обращений (предложений, заявлений или жалоб);

организовывать и проводить информирование военнослужащих и гражданского персонала Вооруженных Сил о событиях в мире и в Российской Федерации, о жизни и учебно-боевой деятельности Вооруженных Сил; организовывать общественно-государственную подготовку военнослужащих; обучать командиров подразделений проведению воспитательной работы;

организовывать и проводить работу по разъяснению требований законодательства в области охраны окружающей среды и соответствующих руководящих документов;

организовывать морально-психологическое обеспечение боевой подготовки, боевого дежурства (боевой службы), внутренней (вахтенной) и караульной служб;

организовывать взаимодействие с офицерским собранием, женским советом, профсоюзной организацией, советами и комиссиями, действующими в полку (на корабле), и оказывать им практическую помощь;

осуществлять взаимодействие с органами государственной власти и общественными организациями в целях повышения социального статуса военнослужащих и престижа военной службы;

проводить культурно-досуговую работу, мероприятия по нравственному, духовному, физическому и культурному воспитанию военнослужащих, организовывать досуг личного состава полка (корабля);

контролировать правильность использования технических средств воспитания и культурно-досугового имущества в процессе воспитательной работы, своевременность доставки и вручения личному составу периодических изданий и почтовых отправок;

анализировать состояние воинской дисциплины, причины преступлений и происшествий, вести учет дисциплинарных проступков, вырабатывать и принимать меры по их предупреждению;

своевременно докладывать командиру полка (корабля 1 ранга) о состоянии воинской дисциплины и морально-психологическом состоянии личного состава.

**Заместитель командира полка  
по вооружению (инженерно-авиационной службе) - начальник  
технической части (инженерно-авиационной службы)**

102. Заместитель командира полка по вооружению (инженерно-авиационной службе) - начальник технической части (инженерно-авиационной службы) в мирное и военное время отвечает: за техническое обеспечение полка; за техническое состояние, эксплуатацию, ремонт и эвакуацию вооружения, военной техники и другого военного имущества по подчиненным службам; за содержание боеприпасов и обеспечение ими подразделений (кроме авиационных); за сохранность оружия и боеприпасов на складах; за состояние специальных сооружений технических позиций, подчиненных складов, парков (стоянок самолетов, вертолетов) и организацию внутренней службы в них; за техническую подготовку личного состава полка; за постоянную боевую и мобилизационную готовность непосредственно подчиненных ему подразделений и служб, за боевую подготовку, воспитание, воинскую дисциплину, морально-психологическое состояние и безопасность военной службы их личного состава. Он подчиняется командиру полка и является прямым начальником всего личного состава полка.

103. Заместитель командира полка по вооружению (инженерно-авиационной службе) - начальник технической части (инженерно-авиационной службы) обязан:

участвовать в разработке планов боевой и мобилизационной готовности, боевой подготовки полка, плана размещения, охраны и обороны полка, мероприятий по обеспечению безопасности военной службы в полку и организовывать их выполнение по своей специальности;

руководить боевой подготовкой и деятельностью подчиненных ему подразделений и служб;

знать деловые и морально-психологические качества каждого офицера, прапорщика и сержанта непосредственно подчиненных ему подразделений и служб, постоянно проводить с ними работу по воинскому воспитанию и совершенствованию профессиональной подготовки;

руководить технической подготовкой личного состава полка, проводить занятия с офицерами и прапорщиками полка по организации технического обеспечения, изучению вооружения, военной техники, боеприпасов, вождению, а также мероприятия по подготовке классов специалистов технических специальностей;

организовывать эксплуатацию, ремонт и эвакуацию вооружения и военной техники, обеспечивая постоянную их исправность;

проверять знание личным составом правил эксплуатации, ремонта и эвакуации вооружения и военной техники;

следить за правильным применением и экономным расходом горючего, смазочных материалов и специальных жидкостей в подразделениях полка;

проверять не реже двух раз в год техническое состояние вооружения, военной техники и военно-технического имущества; два раза в год организовывать проверку наличия стрелкового

оружия, при этом для стрелкового оружия текущего довольствия проводить пономерную проверку; результаты проверок отражать в актах и приказах командира полка;

руководить работами по оборудованию специальных сооружений на технических позициях, парков, подчиненных складов, их оснащению природоохранными сооружениями и техническими средствами охраны; обеспечивать выполнение требований пожарной безопасности;

организовывать и контролировать несение внутренней службы в парках; инструктировать перед заступлением в наряд дежурного по парку; проводить не реже одного раза в месяц занятия по порядку исполнения специальных обязанностей с военнослужащими, заступающими в наряд дежурными по парку;

своевременно истребовать запасные части, парковое оборудование и другое военнотехническое имущество, организовывать их получение, хранение, выдачу в подразделения полка и правильное использование;

разрабатывать и проводить мероприятия по предупреждению происшествий, аварий с вооружением и военной техникой, анализировать их причины; проводить мероприятия по обеспечению требований безопасности при эксплуатации, ремонте и эвакуации вооружения и военной техники;

знать устройство, правила эксплуатации, наличие и техническое состояние вооружения и военной техники полка, организовывать и контролировать ведение установленного учета и отчетности;

ежемесячно докладывать командиру полка о результатах использования лимита расхода боеприпасов и моторесурсов, а также о выполнении технического обслуживания, ремонта вооружения и военной техники;

руководить работами по оборудованию и совершенствованию танкодрома и автодрома, ремонту и обслуживанию учебно-тренировочных средств, а также принимать меры по совершенствованию и сбережению учебно-материальной базы технической подготовки.

В воинской части, где воинская должность заместителя командира по вооружению не предусмотрена штатом, его обязанности возлагаются на начальника одной из технических служб воинской части. Он подчиняется командиру воинской части и является прямым начальником личного состава непосредственно подчиненных ему подразделений и служб.

#### **Заместитель командира полка по тылу - начальник тыла полка**

104. Заместитель командира полка по тылу - начальник тыла полка в мирное и военное время отвечает: за материальное и техническое обеспечение подразделений полка по подчиненным службам; за подвоз всех видов военного имущества и воды; за состояние подчиненных складов; за торгово-бытовое обеспечение личного состава полка; за организацию пожарной безопасности, выполнение мероприятий по охране окружающей среды и рациональному природопользованию в полку; за постоянную боевую и мобилизационную готовность непосредственно подчиненных ему подразделений и служб, укомплектование их вооружением, военной техникой и другим военным имуществом, за боевую подготовку, воспитание, воинскую дисциплину, морально-психологическое состояние и безопасность военной службы их личного состава. Он подчиняется командиру полка и является прямым начальником всего личного состава полка.

105. Заместитель командира полка по тылу - начальник тыла полка обязан:

участвовать в разработке планов боевой и мобилизационной готовности, боевой подготовки полка, плана размещения, охраны и обороны полка, мероприятий по обеспечению безопасности

военной службы в полку и организовывать их выполнение по своей специальности;

знать деловые и морально-психологические качества каждого офицера, прапорщика и сержанта непосредственно подчиненных ему подразделений и служб, постоянно проводить с ними работу по воинскому воспитанию и совершенствованию профессиональной подготовки;

проводить занятия с офицерами и прапорщиками полка по организации тылового обеспечения, а со старшинами подразделений - по ведению войскового хозяйства;

организовывать своевременное обеспечение подразделений полка военным имуществом по подчиненным службам и доброкачественное питание личного состава, контролировать доведение положенных норм военного имущества до каждого военнослужащего;

проверять не реже двух раз в год наличие и состояние военного имущества на складах и в подразделениях полка с оформлением актов проверки, организовывать ежегодное проведение инвентаризации всего имущества и техники по подчиненным службам;

осуществлять контроль за качеством, правильным использованием и экономным расходом горючего, смазочных материалов и специальных жидкостей и выполнением требований безопасности при обращении с ними, а также ежемесячно докладывать командиру полка результаты использования лимитов их расхода;

знать наличие и состояние вооружения, военной техники в подчиненных подразделениях и службах, обеспечивать их правильную эксплуатацию, ремонт и эвакуацию;

принимать меры по своевременному и полному обеспечению положенными видами довольствия лиц суточного наряда полка;

инструктировать перед заступлением в наряд дежурных по столовой, проводить с ними не реже одного раза в месяц занятия по порядку исполнения специальных обязанностей;

организовывать подвоз подразделениям полка всех видов военного имущества, водоснабжение, а также механизацию погрузочно-разгрузочных работ; планировать работу автомобильного транспорта подвоза и осуществлять контроль за его правильным и эффективным использованием;

организовывать своевременную выгрузку и вывоз военного имущества, доставленного железнодорожным (воздушным, водным) транспортом;

руководить работами по оборудованию и совершенствованию учебно-материальной базы тыла полка, подчиненных складов и их оснащением техническими средствами охраны;

организовывать правильную эксплуатацию и своевременный ремонт подъездных автомобильных дорог, организовывать торгово-бытовое обеспечение личного состава полка, а также пожарную безопасность в полку (приложение N 14); организовывать оснащение объектов полка средствами пожарной сигнализации; разрабатывать и проверять выполнение мероприятий по охране окружающей среды и рациональному использованию природных ресурсов;

руководить подсобным хозяйством полка;

проявлять постоянную заботу о внешнем виде личного состава полка; организовывать своевременную выдачу обмундирования, его подгонку и ремонт;

организовывать банно-прачечное обслуживание подразделений полка;

разрабатывать мероприятия по экономической работе и организовывать их проведение;

обеспечивать выполнение требований безопасности военной службы при выполнении ремонтно-строительных и хозяйственных работ и при эксплуатации техники по подчиненным службам;

организовывать и контролировать ведение установленных учета и отчетности.

### **Помощник командира полка (корабля 1 ранга) по правовой работе**

106. Помощник командира полка (корабля 1 ранга) по правовой работе в мирное и военное время отвечает: за всестороннее правовое обеспечение деятельности командования полка (корабля 1 ранга) и соответствие законодательству Российской Федерации визируемых им проектов приказов, директив, договоров (контрактов) и других служебных документов. Он подчиняется командиру полка (корабля 1 ранга), а по специальным, отнесенным к его ведению вопросам руководствуется указаниями начальников юридических служб вышестоящих органов военного управления.

Возлагать на помощника командира полка (корабля 1 ранга) по правовой работе обязанности, не предусмотренные [статьей 107](#) настоящего Устава, запрещается.

В период вооруженных конфликтов помощник командира полка (корабля 1 ранга) по правовой работе исполняет обязанности юридического советника командира полка (корабля 1 ранга).

107. Помощник командира полка (корабля 1 ранга) по правовой работе обязан:

проводить правовую экспертизу и визировать проекты приказов командира полка (корабля 1 ранга) и других служебных документов, в том числе представляемых на утверждение (подпись) командиру полка (корабля 1 ранга) документов, касающихся списания с учета в установленном порядке материальных и денежных средств;

представлять в судах по указанию командира полка (корабля 1 ранга) законные права и интересы полка (корабля), а также военнослужащих и лиц гражданского персонала полка (корабля) по вопросам их служебной деятельности;

участвовать в организации и осуществлении правового обучения личного состава полка (корабля);

осуществлять правовое обеспечение договорной, претензионной и исковой работы, проводимой в полку (на корабле);

проводить консультации по правовым вопросам, возникающим у должностных лиц полка (корабля) в процессе их деятельности, участвовать в работе нештатной юридической консультации гарнизона;

вести контрольные экземпляры приказов и директив Министра обороны Российской Федерации, его заместителей, главнокомандующего видом Вооруженных Сил, командующего родом войск Вооруженных Сил, иных вышестоящих командиров (начальников), а также приказов командира полка (корабля 1 ранга), ежегодно составлять перечень действующих приказов командира полка (корабля 1 ранга);

подготавливать ежегодный доклад о состоянии правовой работы в полку (на корабле) и представлять его после рассмотрения командиром полка (корабля 1 ранга) начальнику юридической службы вышестоящего органа военного управления.

Помощник командира полка (корабля 1 ранга) по правовой работе имеет право:

запрашивать в установленном порядке от соответствующих должностных лиц полка (корабля) документы, справки, расчеты, договоры для проверки их законности и сведения, необходимые для исполнения своих обязанностей;

давать заключения по правовым вопросам, касающимся повседневной деятельности полка (корабля).

В случае несоответствия представленных на подпись командиру полка (корабля 1 ранга) проектов приказов и других служебных документов законодательству Российской Федерации, приказам и директивам Министра обороны Российской Федерации, его заместителей, главнокомандующего видом Вооруженных Сил, командующего родом войск Вооруженных Сил, иных вышестоящих командиров (начальников) помощник командира полка (корабля 1 ранга) по правовой работе не визирует эти проекты, а дает соответствующие разъяснения или заключения с предложениями о разрешении рассматриваемых вопросов в порядке, установленном законодательством Российской Федерации.

В случае обнаружения в действиях должностных лиц полка (корабля) нарушения законодательства Российской Федерации помощник командира полка (корабля 1 ранга) по правовой работе докладывает об этом командиру полка (корабля 1 ранга) для принятия необходимых мер по их устранению (предупреждению).

#### **Начальник артиллерии полка**

108. Начальник артиллерии полка в мирное и военное время отвечает: за боевое применение всех артиллерийских подразделений полка; за подготовку личного состава полка по своей специальности; за постоянную боевую и мобилизационную готовность полковых артиллерийских подразделений; за боевую подготовку, воспитание, воинскую дисциплину, морально-психологическое состояние и безопасность военной службы их личного состава; за укомплектование артиллерийских подразделений полка вооружением и военной техникой, их правильную эксплуатацию и ремонт в непосредственно подчиненных ему подразделениях, а также за состояние учебно-материальной базы по своей специальности. Он подчиняется командиру полка и является прямым начальником личного состава полковых артиллерийских подразделений.

109. Начальник артиллерии полка обязан:

участвовать в разработке планов боевой и мобилизационной готовности, боевой подготовки полка; плана размещения, охраны и обороны полка; мероприятий по обеспечению безопасности военной службы в полку и организовывать их выполнение по своей специальности;

руководить боевой подготовкой полковых артиллерийских подразделений, а также подготовкой батальонных артиллерийских подразделений по своей специальности;

вести подготовку офицеров и прапорщиков полка по боевому применению артиллерии, а также проводить занятия и учения с артиллерийскими подразделениями полка по своей специальности;

знать деловые и морально-психологические качества каждого офицера, прапорщика и сержанта артиллерийских подразделений полка до командира орудия (расчета, отделения) включительно, постоянно проводить с ними индивидуальную работу по воинскому воспитанию;

руководить оборудованием учебно-материальной базы по своей специальности;

осуществлять контроль за выполнением требований пожарной безопасности при хранении и обслуживании вооружения и боеприпасов в полковых артиллерийских подразделениях;

проверять не реже двух раз в год в артиллерийских подразделениях полка техническое состояние, комплектность, учет и порядок хранения вооружения и боеприпасов;

своевременно доводить до подчиненных требования безопасности при проведении занятий, стрельб, учений, при работе с техникой, приборами и боеприпасами и добиваться их выполнения.

#### **Начальник противовоздушной обороны полка - командир дивизиона**

110. Начальник противовоздушной обороны полка - командир дивизиона в мирное и военное время отвечает: за боевое применение всех средств противовоздушной обороны полка; за укомплектование подразделений противовоздушной обороны вооружением и военной техникой; за подготовку личного состава полка и состояние учебно-материальной базы по своей специальности. Он подчиняется командиру полка и является прямым начальником личного состава подразделений противовоздушной обороны полка.

111. Начальник противовоздушной обороны полка - командир дивизиона обязан:

участвовать в разработке планов боевой и мобилизационной готовности, боевой подготовки полка, плана размещения, охраны и обороны полка, мероприятий по обеспечению безопасности военной службы в полку и организовывать их выполнение по своей специальности;

руководить подготовкой подразделений полка по своей специальности;

вести подготовку офицеров и прапорщиков полка по вопросам противовоздушной обороны;

руководить оборудованием учебно-материальной базы по своей специальности.

По отношению к подчиненному дивизиону он исполняет обязанности в соответствии со [статьями 132 и 133](#) настоящего Устава.

#### **Начальник службы полка**

112. Начальник службы полка в мирное и военное время отвечает: за соответствующий вид боевого (технического, тылового) обеспечения полка; за подготовку подразделений полка по своей специальности; за обеспечение полка вооружением, военной техникой и другим военным имуществом по своей службе, их правильное использование и содержание в исправности; за постоянную боевую и мобилизационную готовность и состояние подчиненных подразделения и службы; за боевую подготовку, воспитание, воинскую дисциплину и морально-психологическое состояние их личного состава; за безопасность военной службы в подчиненном подразделении, противопожарное и санитарное состояние объектов службы; за состояние учебно-материальной базы по своей специальности.

113. Начальник службы полка обязан:

участвовать в разработке планов боевой и мобилизационной готовности, боевой подготовки полка, плана размещения, охраны и обороны полка, мероприятий по обеспечению безопасности военной службы в полку и организовывать их выполнение по своей специальности;

руководить деятельностью службы и боевой подготовкой подчиненных ему подразделения и службы, поддерживать в них внутренний порядок;

знать деловые и морально-психологические качества каждого офицера, прапорщика и сержанта непосредственно подчиненных ему подразделения и службы, постоянно проводить с ними индивидуальную работу по воинскому воспитанию;

проводить занятия с офицерами, прапорщиками и подразделениями полка по своей специальности, осуществлять мероприятия по подготовке соответствующих классов специалистов;

знать наличие, состояние, а также устройство и правила эксплуатации вооружения, военной техники и другого военного имущества по своей службе, обеспечивать ими подразделения полка; своевременно проводить мероприятия по метрологическому обеспечению вооружения и военной техники, оборудования и другого военного имущества подчиненных подразделений и службы;

принимать меры по оборудованию и организации охраны подчиненного склада, вооружения и военной техники подчиненного подразделения и осуществлять контроль за надежностью охраны;

осуществлять контроль за исправным состоянием вооружения, военной техники и другого военного имущества по своей службе в подразделениях и на складе полка, организовывать их правильную эксплуатацию, а также правильное применение и экономное расходование горючего, смазочных материалов и специальных жидкостей;

вести установленные учет и отчетность, ежемесячно проводить сверку учетных данных с подразделениями и складом полка; своевременно представлять заявки на вооружение, военную технику и другое военное имущество по своей службе, осуществлять их получение, хранение, выдачу в подразделения и своевременно обновлять (освежать) неприкосновенный запас;

организовывать в полку ремонт вооружения, военной техники и другого военного имущества по своей службе, контролировать качество и сроки его проведения, своевременно осуществлять сдачу в ремонт вооружения, военной техники и другого военного имущества, которые не могут быть отремонтированы своими силами;

осматривать поступающие в полк и отправляемые из полка вооружение, военную технику и другое военное имущество по своей службе;

проводить мероприятия по предупреждению происшествий с вооружением, военной техникой и другим военным имуществом по своей службе, выявлять причины этих происшествий и проводить мероприятия по их устранению; осуществлять контроль за выполнением требований пожарной безопасности и руководить проведением мероприятий по обеспечению безопасности военной службы в подчиненных подразделениях и службе;

своевременно докладывать командиру полка о фактах преждевременного износа (порчи), утраты, недостачи и незаконного расходования материальных и денежных средств по своей службе;

участвовать в рационализаторской и изобретательской работе, организовывать ее в подчиненных подразделениях и службе;

проверять несение боевого дежурства (боевой службы) и службы суточным нарядом в соответствии с графиком, утвержденным командиром полка;

руководить оборудованием учебно-материальной базы и мест несения службы суточным нарядом по своей специальности.

114. Начальник службы полка по своей специальности имеет право:

давать указания и рекомендации командирам подразделений по боевой подготовке личного состава и эксплуатации вооружения, военной техники и другого военного имущества;

проводить внезапные проверки наличия и состояния вооружения, военной техники и



другого военного имущества в подразделениях и на складах полка;

прекращать эксплуатацию вооружения, военной техники и другого военного имущества при обнаружении недостатков, которые могут привести к происшествиям или их выводу из строя, а также при невыполнении требований безопасности военной службы.

Обо всех обнаруженных недостатках и мерах, принятых для их устранения, начальник службы обязан немедленно докладывать своему непосредственному начальнику.

#### **Начальник инженерной службы полка**

115. Начальник инженерной службы полка подчиняется командиру полка и является прямым начальником личного состава инженерно-саперного подразделения полка. В дополнение к изложенному в [статьях 112 - 114](#) настоящего Устава он обязан:

участвовать в разработке мероприятий по защите полка от ядерного, химического и биологического оружия, а также мероприятий на случай участия в ликвидации чрезвычайных ситуаций природного и техногенного характера, организовывать их выполнение по своей службе;

проводить не реже двух раз в год проверку наличия и технического состояния средств инженерного вооружения в подразделениях и на складе полка, ежегодно проводить их инвентаризацию;

организовывать подготовку подразделений полка (отделений, экипажей, расчетов) к проведению разминирования местности, объектов и выполнению других задач по инженерному обеспечению.

#### **Начальник службы радиационной, химической и биологической защиты полка**

116. Начальник службы радиационной, химической и биологической защиты полка подчиняется командиру полка и является прямым начальником личного состава подразделения радиационной, химической и биологической защиты полка. В дополнение к изложенному в [статьях 112 - 114](#) настоящего Устава он отвечает за выполнение мероприятий по радиационной, химической и биологической безопасности в полку и обязан:

участвовать в разработке мероприятий по защите полка от ядерного, химического и биологического оружия, а также мероприятий на случай участия в ликвидации чрезвычайных ситуаций природного и техногенного характера, организовывать их выполнение по своей службе, проводить мероприятия по обеспечению радиационной, химической и биологической безопасности, знать метеорологическую обстановку в приземном слое в районах дислокации и боевых действий полка;

проводить не реже двух раз в год проверку наличия и технического состояния вооружения и средств радиационной, химической и биологической защиты в подразделениях и на складе полка; ежегодно проводить их инвентаризацию;

организовывать подготовку химиков-инструкторов и подразделений полка (отделений, экипажей, расчетов), предназначенных для ведения радиационной, химической и биологической разведки и наблюдения.

#### **Начальник медицинской службы полка**

117. Начальник медицинской службы полка подчиняется командиру полка и является прямым начальником личного состава медицинской службы полка. В дополнение к изложенному

в [статьях 112 - 114](#) настоящего Устава он обязан:

участвовать в разработке мероприятий по защите полка от ядерного, химического и биологического оружия, а также мероприятий на случай участия в ликвидации чрезвычайных ситуаций природного и техногенного характера, организовывать их выполнение по своей службе;

проводить лечебно-профилактические и возложенные на медицинскую службу санитарно-противоэпидемические (профилактические) мероприятия;

осуществлять медицинский контроль за размещением, питанием, водоснабжением, состоянием обмундирования, банно-прачечным обслуживанием и условиями военной службы личного состава полка, санитарным состоянием территории расположения полка, жилых помещений и хозяйственных служб;

организовывать медицинское обследование личного состава полка, участвовать в амбулаторном приеме; осматривать больных, находящихся в медицинском пункте полка и направляемых в лечебные учреждения; знать состояние больных, помещенных в медицинский пункт полка, и контролировать их лечение; знать состояние больных, помещенных в другие лечебные учреждения, и периодически навещать их;

организовывать медицинское обеспечение личного состава полка на занятиях по боевой подготовке, в суточном наряде, а также при проведении спортивных мероприятий;

осуществлять медицинский контроль за физической подготовкой личного состава полка, совместно с начальником физической подготовки и спорта полка разрабатывать мероприятия по сохранению и укреплению здоровья и физическому развитию военнослужащих;

организовывать военно-медицинскую подготовку личного состава полка, осуществлять гигиеническое воспитание и пропаганду здорового образа жизни среди военнослужащих и членов их семей;

участвовать в разработке режима питания и составлении раскладок продуктов;

вести постоянное медицинское наблюдение за лицами с хроническими заболеваниями, рекомендации по укреплению их здоровья сообщать командирам подразделений и контролировать выполнение рекомендаций; представлять командиру полка медицинские заключения на солдат и сержантов, нуждающихся в диетическом и дополнительном питании;

анализировать заболеваемость, травматизм личного состава полка; докладывать командиру полка данные анализа с предложениями по предупреждению и снижению заболеваемости военнослужащих, улучшению санитарно-эпидемического состояния полка - ежемесячно, о случаях инфекционных заболеваний или происшествиях, которые могут отразиться на санитарно-эпидемическом состоянии полка, и о каждом случае госпитализации военнослужащих вследствие травм - немедленно, о факте получения травмы военнослужащим - в тот же день письменным рапортом;

организовывать учет и хранение медикаментов, в первую очередь ядовитых и наркотических средств, психотропных веществ и препаратов, не допускать использования медицинского имущества не по назначению.

**Помощник командира полка по финансово-экономической работе  
- начальник службы (главный бухгалтер)**

118. Помощник командира полка по финансово-экономической работе - начальник службы (главный бухгалтер) подчиняется командиру полка. В дополнение к изложенному в [статьях 112 - 114](#) настоящего Устава он отвечает за финансовое обеспечение полка, состояние его финансово-

экономической деятельности и обязан:

организовывать и осуществлять финансовое обеспечение полка в соответствии с требованиями руководящих документов; своевременно истребовать денежные средства на нужды полка и обеспечивать их эффективное расходование, соблюдение бюджетной, финансовой, налоговой и кассовой дисциплины;

своевременно производить начисление и выплату личному составу денежного довольствия, заработной платы и других установленных выплат;

следить за соблюдением финансовой, авансовой и штатно-тарифной дисциплины должностными лицами полка, своевременным и полным возмещением причиненного государству материального ущерба; вести в установленном порядке учет денежных и материальных средств, обязательств и хозяйственных операций, составлять и представлять в установленные сроки бюджетную, статистическую, налоговую и иную отчетность;

выполнять обязательства перед бюджетами всех уровней по перечислению налогов и других обязательных платежей;

обеспечивать разрешение обращений (предложений, заявлений или жалоб) личного состава по финансовым вопросам в соответствии с законодательством Российской Федерации;

обеспечивать сохранность вверенных ему денежных средств и ценностей, бухгалтерских и других документов.

#### **Начальник квартирно-эксплуатационной службы полка**

119. Начальник квартирно-эксплуатационной службы полка подчиняется командиру полка и является прямым начальником личного состава квартирно-эксплуатационной службы полка. В дополнение к изложенному в [статьях 112 - 114](#) он обязан:

организовывать правильную эксплуатацию и своевременный ремонт всех жилых и нежилых зданий, водопроводно-канализационных сетей и сооружений, казарменного инвентаря и мебели, подготовку казарменно-жилищного фонда, коммунальных сооружений и оборудования к зиме, содержание в порядке территории, отведенной под расквартирование полка, а также водоисточников, воздушных и кабельных электросетей, наружных сетей тепло- и газоснабжения;

разрабатывать план распределения и обеспечения подразделений полка квартирным имуществом и топливно-энергетическими ресурсами;

знать потребность полка в топливно-энергетических ресурсах, воде, денежных и материальных средствах квартирного довольствия, обеспечивать их правильное и экономное расходование;

следить за использованием в соответствии с законодательством Российской Федерации земельных участков полка;

проверять не реже одного раза в три месяца наличие и состояние имущества квартирно-эксплуатационной службы в подразделениях и на складе полка;

проводить инвентаризацию и паспортизацию казарменно-жилищного фонда, коммунальных сооружений и оборудования квартирно-эксплуатационной службы, земельных участков, закрепленных за полком;

разрабатывать план экономической работы по квартирно-эксплуатационной службе и обеспечивать его выполнение;

принимать меры к восстановлению затрат топливно-энергетических ресурсов, потребляемых платными и сторонними потребителями;

осуществлять подбор личного состава для эксплуатации казарменно-жилищного фонда, коммунальных сооружений и оборудования;

ежегодно утверждать в квартирно-эксплуатационной части района штатное расписание по своей службе.

В полку, где воинская должность начальника квартирно-эксплуатационной службы не предусмотрена штатом, его обязанности возлагаются на заместителя командира полка по тылу.

#### **Начальник разведки полка**

120. Начальник разведки полка подчиняется начальнику штаба полка и является прямым начальником личного состава разведывательного подразделения полка. В дополнение к изложенному в [статьях 112 - 114](#) настоящего Устава он обязан:

знать группировку противостоящих вооруженных сил на вероятном направлении действий полка, ее боевой и численный состав, организационно-штатную структуру соединений, воинских частей и подразделений, их вооружение и военную технику, тактику действий;

сбирать, анализировать и обобщать сведения о противнике и местности и своевременно докладывать их командиру полка;

проверять не реже двух раз в год в подразделениях и на складах полка наличие и состояние разведывательного вооружения и военной техники.

#### **Начальник связи полка**

121. Начальник связи полка подчиняется начальнику штаба полка и является прямым начальником личного состава подразделения связи полка. В дополнение к изложенному в [статьях 112 - 114](#) настоящего Устава он отвечает за своевременную организацию и обеспечение связи в полку, выполнение требований по ее безопасности и обязан:

обеспечивать организацию и поддержание непрерывной связи в полку;

разрабатывать документы по связи и мероприятия по обеспечению ее безопасности, контролировать их выполнение личным составом полка;

организовывать отправку из полка и доставку в полк и подразделения почтовых отправок;

проверять не реже двух раз в год наличие и техническое состояние средств связи и автоматизированной системы управления в подразделениях и на складе полка.

#### **Начальник физической подготовки и спорта полка**

122. Начальник физической подготовки и спорта полка подчиняется заместителю командира полка. В дополнение к изложенному в [статьях 112 - 114](#) настоящего Устава он отвечает за организацию физической подготовки и спорта и обязан:

осуществлять повседневный контроль за физической подготовкой личного состава полка, совместно с начальником медицинской службы полка разрабатывать мероприятия по укреплению здоровья и физическому развитию военнослужащих, предупреждению травматизма на занятиях физической подготовкой и спортом и участвовать в их проведении;

оказывать командирам подразделений полка помощь в организации и методике проведения утренней физической зарядки и занятий по физической подготовке;

осуществлять подготовку нештатных спортивных организаторов подразделений, направлять и контролировать их работу;

разрабатывать план спортивной работы полка, организовывать и проводить спортивные состязания, спортивные праздники и другие спортивные мероприятия, отбирать кандидатов в спортивные команды полка и руководить их тренировкой;

оформлять документацию для присвоения военнослужащим полка спортивных званий, разрядов, судейских категорий и награждения их спортивными нагрудными знаками; вести учет результатов физической подготовки и спортивных достижений в полку;

проверять не реже двух раз в год наличие и состояние спортивного инвентаря в подразделениях и на складе полка, ежегодно проводить его инвентаризацию.

### **Начальник метрологической службы полка**

123. Начальник метрологической службы полка подчиняется заместителю командира полка по вооружению - начальнику технической части и является прямым начальником личного состава контрольно-поверочного пункта (пункта измерительной техники). В дополнение к изложенному в [статьях 112 - 114](#) настоящего Устава он обязан:

организовывать совместно с начальниками других служб полка метрологическое обеспечение, непосредственно руководить проведением наиболее сложных и ответственных измерений;

участвовать в работе комиссий полка по приему и вводу в эксплуатацию вооружения и военной техники;

организовывать поверку и ремонт средств измерений;

анализировать состояние метрологического обеспечения вооружения и военной техники, организовывать профилактические мероприятия по предупреждению причин снижения эффективности эксплуатации вооружения и военной техники;

проверять не реже двух раз в год наличие и состояние, правильность применения и хранения средств измерений, объем и полноту проведения метрологического обслуживания вооружения и военной техники.

### **Начальник службы ракетно-артиллерийского вооружения полка**

124. Начальник службы ракетно-артиллерийского вооружения подчиняется заместителю командира полка по вооружению и является прямым начальником личного состава службы ракетно-артиллерийского вооружения полка. В дополнение к изложенному в [статьях 112 - 114](#) настоящего Устава он отвечает за состояние и сохранность оружия и боеприпасов на складах полка и обязан:

систематически контролировать подготовку вооружения и боеприпасов к стрельбе и при необходимости оказывать техническую помощь командирам; вести учет расхода и случаев отказов ракет и боеприпасов на стрельбах; после стрельбы организовывать прием от подразделений стреляных гильз; обо всех случаях хищения, утраты вооружения и боеприпасов, а также о происшествиях, авариях, катастрофах с ними докладывать заместителю командира полка по вооружению;

не допускать содержания в подразделениях полка нетабельных вооружения, боеприпасов и военно-технического имущества; выявлять причины поломок вооружения и аварий с ним, принимать меры по их предупреждению;

организовывать правильное хранение вооружения, боеприпасов и военно-технического имущества на артиллерийском складе полка, осуществлять контроль за их наличием и хранением в подразделениях полка, проверять не реже двух раз в год их техническое состояние; проводить два раза в год проверку наличия стрелкового оружия и пономерную проверку стрелкового оружия текущего довольствия, результаты проверки оформлять актом;

обеспечивать выполнение требований безопасности при ремонте вооружения и осмотре боеприпасов;

докладывать ежемесячно заместителю командира полка по вооружению о выполнении планов ремонта и технического обслуживания всего ракетно-артиллерийского вооружения полка и лимите расхода боеприпасов.

### **Начальник бронетанковой службы полка**

125. Начальник бронетанковой службы полка подчиняется заместителю командира полка по вооружению - начальнику технической части и является прямым начальником личного состава бронетанковой службы полка. В дополнение к изложенному в [статьях 112 - 114](#) настоящего Устава он отвечает за техническое состояние бронетанкового вооружения и техники и обязан:

разрабатывать и осуществлять мероприятия по приведению бронетанкового вооружения и техники в боевую готовность и выводу их из парка в установленные сроки;

планировать эксплуатацию бронетанкового вооружения и техники, подготавливать наряды на их использование, осуществлять контроль за выходом машин в исправном состоянии из парка и возвращением их в парк;

принимать меры по правильному и экономному расходованию моторесурсов, продлению сроков службы бронетанкового вооружения и техники и не реже двух раз в год проверять их наличие и техническое состояние;

участвовать в руководстве работами по совершенствованию оборудования парка, проверять внутреннюю службу в парке и добиваться устранения выявленных недостатков;

вести учет повреждений бронетанкового вооружения и техники в полку и происшествий с ним, выявлять и анализировать причины их возникновения, разрабатывать и проводить мероприятия по предупреждению повреждений и происшествий;

принимать меры по восстановлению вышедших из строя бронетанкового вооружения и техники;

обеспечивать выполнение требований безопасности при эксплуатации, ремонте и эвакуации бронетанкового вооружения и техники, а также проведение мероприятий пожарной безопасности в парке и на машинах.

### **Начальник автомобильной службы полка**

126. Начальник автомобильной службы полка подчиняется заместителю командира полка по вооружению - начальнику технической части и является прямым начальником личного состава автомобильной службы полка. В дополнение к изложенному в [статьях 112 - 114](#) настоящего Устава он отвечает за техническое состояние автомобильной техники и обязан:

разрабатывать и осуществлять мероприятия по приведению автомобильной техники в боевую готовность и выводу ее из парка в установленные сроки;

планировать эксплуатацию автомобильной техники, готовить наряды на ежедневное ее использование; осуществлять контроль за своевременным выходом машин в исправном состоянии из парка и возвращением их в парк;

принимать меры по правильному и экономному расходованию моторесурсов, продлению сроков службы автомобильной техники, проверять не реже двух раз в год ее наличие и техническое состояние;

участвовать в руководстве работами по совершенствованию оборудования парка, проверять внутреннюю службу в парке и добиваться устранения выявленных недостатков;

вести учет повреждений автомобильной техники в полку и происшествий с ней, выявлять и анализировать причины их возникновения, разрабатывать и проводить мероприятия по предупреждению повреждений и происшествий;

принимать меры по восстановлению вышедшей из строя автомобильной техники и вести учет ее неисправностей;

обеспечивать выполнение требований безопасности при эксплуатации, ремонте и эвакуации автомобильной техники, а также проведение мероприятий пожарной безопасности в парке и на машинах.

#### **Начальник службы горючего и смазочных материалов полка**

127. Начальник службы горючего и смазочных материалов полка подчиняется заместителю командира полка по тылу - начальнику тыла полка и является прямым начальником личного состава службы горючего и смазочных материалов полка. В дополнение к изложенному в [статьях 112 - 114](#) настоящего Устава он отвечает за экономное расходование горючего, смазочных материалов и специальных жидкостей, а также за выполнение требований безопасности при обращении с ними и обязан:

контролировать расход горючего и смазочных материалов и проводить мероприятия по их правильному использованию и экономному расходованию в подразделениях полка;

организовывать правильную эксплуатацию и ремонт технических средств службы, работу по приему, хранению и выдаче подразделениям горючего, смазочных материалов, специальных жидкостей и технических средств, а также работу пунктов заправки, обеспечивая при этом выполнение требований безопасности;

организовывать сбор и сдачу отработанных масел;

проверять не реже одного раза в месяц наличие и качество горючего, специальных жидкостей в подразделениях и на складах полка, а также наличие и состояние технических средств службы.

#### **Начальник продовольственной службы полка**

128. Начальник продовольственной службы подчиняется заместителю командира полка по тылу - начальнику тыла полка и является прямым начальником личного состава продовольственной службы полка. В дополнение к изложенному в [статьях 112 - 114](#) настоящего Устава он отвечает за организацию доброкачественного и своевременного питания личного состава, санитарное состояние объектов службы и обязан:

обеспечивать доброкачественное питание (в том числе диетическое и лечебное) и доведение установленных норм пайка до каждого военнослужащего; не реже одного раза в месяц проводить с поварами контрольно-показательную варку пищи;

составлять совместно с начальником медицинской службы полка, начальником столовой и инструктором-поваром раскладку продуктов;

руководить работой столовой, продовольственного склада и подсобного хозяйства, проводить в отсутствие заместителя командира полка по тылу инструктаж дежурного по столовой;

проводить сезонные заготовки картофеля и овощей, переработку и закладку их на хранение;

обеспечивать соблюдение санитарно-гигиенических требований при хранении и обработке продуктов, приготовлении и приеме пищи, содержании продовольственного склада, помещений столовой и столово-кухонной посуды, технологического, холодильного, немеханического оборудования и выполнение требований безопасности при их эксплуатации;

организовывать работы по созданию сооружений для сбора и утилизации пищевых отходов, принимать меры по своевременному сбору отходов в столовой;

проверять не реже одного раза в месяц наличие и качество продовольствия, состояние техники и имущества службы в подразделениях, на складах и других объектах службы в полку.

#### **Начальник вещевого службы полка**

129. Начальник вещевого службы полка подчиняется заместителю командира полка по тылу - начальнику тыла полка и является прямым начальником личного состава вещевого службы полка. В дополнение к изложенному в [статьях 112 - 114](#) настоящего Устава он отвечает за обеспечение полка вещевым и санитарно-хозяйственным имуществом согласно установленным нормам снабжения, за банно-прачечное обслуживание полка и индивидуальную подгонку обмундирования личному составу и обязан:

своевременно истребовать и организовывать получение, хранение и выдачу подразделениям полка вещевого и санитарно-хозяйственного имущества; организовывать индивидуальную подгонку обмундирования при выдаче его в подразделения;

проводить занятия со старшинами подразделений по хранению, сбережению, ремонту вещевого имущества и ведению его учета;

обеспечивать своевременную выдачу (пошив) обмундирования военнослужащим и контролировать качество пошива обмундирования;

обеспечивать комнаты бытового обслуживания подразделений необходимым количеством утюгов, инвентарем и инструментом для стрижки волос, производства текущего ремонта обмундирования, а также ремонтными материалами и принадлежностями;

организовывать еженедельную помывку в бане личного состава подразделений с заменой нательного и постельного белья, полотенец и портянок (носков), обеспечивать мочалками, мылом, банными полотенцами согласно установленным нормам снабжения; инструктировать дежурного по бане;

организовывать своевременную стирку нательного и постельного белья, полотенец, портянок (носков) и санитарно-хозяйственного имущества в прачечной;

обеспечивать выполнение требований безопасности при эксплуатации технических средств и выполнение санитарных требований на объектах службы;



проверять не реже одного раза в два месяца наличие (согласно учетным данным полка) и состояние вещевого и хозяйственного имущества в подразделениях и на складах полка, а также условия его хранения и сбережения.

**Командир отдельного батальона  
(корабля 2 и 3 ранга), заместители командира отдельного  
батальона и начальники служб**

130. Командир отдельного батальона (корабля 2 и 3 ранга) в мирное и военное время исполняет свои обязанности применительно к [статьям 93 - 95](#) настоящего Устава.

131. Заместители командира отдельного батальона и начальники служб в своей служебной деятельности руководствуются обязанностями применительно к указанным для соответствующих должностных лиц полка.

**Командир батальона**

132. Командир батальона в мирное и военное время отвечает: за постоянную боевую и мобилизационную готовность батальона и успешное выполнение им боевых задач; за боевую подготовку, воспитание, воинскую дисциплину, морально-психологическое состояние подчиненного личного состава и безопасность военной службы; за поддержание внутреннего порядка в батальоне; за состояние и сохранность вооружения, военной техники и другого военного имущества батальона. Он подчиняется командиру полка и является прямым начальником всего личного состава батальона.

133. Командир батальона является основным организатором боевой подготовки и воинского воспитания личного состава батальона. Он обязан:

руководить боевой подготовкой и воспитанием личного состава батальона, умело управлять батальоном;

проводить занятия со штабом батальона, офицерами и прапорщиками, а также занятия и учения с подразделениями батальона;

руководить разработкой и выполнением плана боевой подготовки батальона;

знать деловые и морально-психологические качества каждого офицера, прапорщика и сержанта (старшины) батальона, постоянно проводить с ними индивидуальную работу по воинскому воспитанию и совершенствованию профессиональной подготовки;

утверждать в воинских коллективах взаимное доверие между военнослужащими, создавать в подразделениях обстановку нетерпимости к недостаткам, равнодушию и пассивности;

осуществлять отбор кандидатов для приема на военную службу по контракту, а также для поступления в военные профессиональные образовательные организации, военные образовательные организации высшего образования;

(в ред. [Указа](#) Президента РФ от 01.07.2014 N 483)

проверять правильность подбора солдат, сержантов (старшин) и прапорщиков при назначении на должности;

поддерживать внутренний порядок в батальоне, организовывать охрану расположения батальона и проверять несение личным составом батальона внутренней и караульной служб;

осуществлять меры по обеспечению выполнения требований безопасности военной службы в соответствии со [статьей 81](#) и [главой 7](#) настоящего Устава;

подводить ежемесячно итоги боевой подготовки, состояния воинской дисциплины, внутренней и караульной служб, а также безопасности военной службы;

знать находящиеся в подразделениях батальона вооружение, военную технику, боеприпасы и другое военное имущество; организовывать их правильную эксплуатацию и не реже одного раза в три месяца лично проверять их наличие, состояние и учет;

следить за содержанием всех зданий и помещений, отведенных для батальона, за содержанием в чистоте участка территории, закрепленного за батальоном, в том числе участка территории парка, а также за проведением мероприятий пожарной безопасности;

руководить хозяйством батальона.

#### **Начальник штаба батальона**

134. Начальник штаба батальона в мирное и военное время отвечает: за организацию и поддержание устойчивого и непрерывного управления подразделениями батальона; за постоянную боевую и мобилизационную готовность батальона и успешное выполнение батальоном боевых задач; за планирование и учет боевой подготовки; за подготовку, воспитание, воинскую дисциплину, морально-психологическое состояние непосредственно подчиненного ему личного состава и безопасность военной службы; за состояние учета личного состава, вооружения, военной техники, боеприпасов и другого военного имущества батальона. Он подчиняется командиру батальона, является его заместителем и прямым начальником всего личного состава батальона.

При проведении в жизнь решений командира батальона начальник штаба имеет право отдавать приказание подчиненным командиру батальона лицам от его имени. Обо всех наиболее важных отданных приказаниях начальник штаба докладывает командиру батальона.

135. Начальник штаба батальона обязан:

разрабатывать на основе плана боевой подготовки полка и указаний командира батальона план боевой подготовки батальона;

знать истинное положение в подразделениях батальона и их состояние, а также ход выполнения поставленных им задач;

проводить занятия с личным составом батальона и руководить подготовкой непосредственно подчиненных ему подразделений;

знать деловые и морально-психологические качества каждого офицера, прапорщика и сержанта (старшины) батальона, постоянно проводить с ними индивидуальную работу по воинскому воспитанию и совершенствованию профессиональной подготовки;

распределять по подразделениям прибывающее в батальон пополнение;

организовывать связь в батальоне, проверять состояние и боевую готовность средств связи, разрабатывать мероприятия по скрытому управлению и осуществлять контроль за их выполнением;

обеспечивать своевременное и правильное доведение до подчиненных военнослужащих всех приказов командира батальона и старших начальников, проверять их выполнение;

организовывать охрану расположения батальона, несение внутренней службы в батальоне, проверять подготовку лиц, назначенных в суточный наряд, и несение ими службы;

вести учет боевой подготовки, а также преступлений, происшествий;

проверять в подразделениях состояние и учет вооружения, военной техники, боеприпасов, снаряжения, уставов, наставлений, учебных пособий и другого военного имущества не реже одного раза в три месяца, а учет личного состава - ежемесячно; контролировать качество проводимых с личным составом занятий, инструктажей и иных мероприятий по изучению требований безопасности военной службы;

знать наличие личного состава в подразделениях батальона, вести учет служебного времени военнослужащих, проходящих военную службу по контракту, времени привлечения их к исполнению обязанностей военной службы сверх установленной продолжительности еженедельного служебного времени, а также предоставления им дополнительных суток отдыха (времени отдыха);

подготавливать и своевременно направлять в штаб полка сведения о количестве дополнительных суток отдыха, присоединяемых к основному отпуску военнослужащих, проходящих военную службу по контракту, а также о времени, не засчитываемом в срок военной службы (для военнослужащих, проходящих военную службу по призыву), и другие необходимые донесения.

### **Заместитель командира батальона**

136. Заместитель командира батальона в мирное и военное время отвечает: за боевую подготовку батальона; за поддержание воинской дисциплины и внутреннего порядка; за организацию выполнения мероприятий по обеспечению безопасности военной службы в батальоне; за содержание учебно-материальной базы в исправном состоянии, ее совершенствование и правильное использование при обучении; за подготовку классных специалистов в батальоне; за спортивно-массовую работу. Он подчиняется командиру батальона и является прямым начальником всего личного состава батальона.

137. Заместитель командира батальона обязан:

участвовать в разработке и выполнении плана боевой подготовки батальона;

проводить занятия по командирской подготовке с офицерами, прапорщиками и сержантами, а также занятия и учения с подразделениями батальона;

организовывать и осуществлять выполнение мероприятий по обеспечению безопасности военной службы в батальоне, изучение личным составом требований безопасности военной службы, проверять их выполнение при проведении занятий, стрельб и учений;

руководить физической подготовкой и проводить спортивно-массовые мероприятия в батальоне;

проверять организацию и ход боевой подготовки в подразделениях батальона, уделяя особое внимание выработке и совершенствованию практических навыков у военнослужащих при исполнении ими специальных обязанностей, устранять выявленные недостатки и оказывать помощь командирам подразделений в организации и проведении занятий;

знать деловые и морально-психологические качества каждого офицера, прапорщика и сержанта батальона, постоянно проводить с ними индивидуальную работу по воинскому воспитанию и совершенствованию профессиональной подготовки;

организовывать и проводить мероприятия по подготовке классных специалистов в батальоне;

обеспечивать поддержание учебно-материальной базы батальона в исправном состоянии и контролировать правильность ее использования при обучении;

контролировать содержание и сбережение вооружения, военной техники и другого военного имущества в подразделениях батальона, принимать участие в их осмотре;

поддерживать внутренний порядок, воинскую дисциплину в подразделениях батальона, контролировать подготовку и несение службы суточным нарядом;

руководить изобретательской и рационализаторской работой в батальоне.

### **Заместитель командира батальона по воспитательной работе**

138. Заместитель командира батальона по воспитательной работе в мирное и военное время отвечает: за воспитание, воинскую дисциплину, морально-психологическое состояние, общественно-государственную подготовку личного состава батальона и действенность работы по обеспечению безопасности военной службы. Он подчиняется командиру батальона и является прямым начальником всего личного состава батальона.

139. Заместитель командира батальона по воспитательной работе обязан:

участвовать в разработке и обеспечении выполнения плана боевой подготовки батальона;

организовывать и проводить воспитательную работу с личным составом батальона с учетом национальных и психологических особенностей, уровня образования и отношения к религии каждого военнослужащего; формировать у военнослужащих верность Российской Федерации, воинскому долгу и Военной присяге (обязательству), патриотизм, высокие боевые и морально-психологические качества;

воспитывать у личного состава батальона бдительность, умение хранить государственную тайну;

организовывать и проводить мероприятия по укреплению воинской дисциплины, профилактике правонарушений среди личного состава батальона, а также воспитательную работу по предотвращению наркомании среди военнослужащих;

воспитывать у военнослужащих ответственность за выполнение требований безопасности военной службы, обобщать и распространять положительный опыт работы должностных лиц батальона по обеспечению выполнения этих требований;

организовывать и проводить правовое обучение личного состава батальона;

знать деловые и морально-психологические качества каждого офицера, прапорщика и сержанта батальона;

участвовать в подборе, обучении, воспитании и аттестации военнослужащих, при проведении которой оцениваются их моральные и психологические качества, а также моральная готовность и психологическая способность к исполнению обязанностей военной службы;

изучать настроения и морально-психологическое состояние военнослужащих, составлять общую морально-психологическую характеристику личного состава батальона, реализовывать меры по поддержанию здорового морального климата в воинских коллективах;

организовывать и проводить военно-социальную работу, участвовать в реализации социальных прав и гарантий военнослужащих, а также в решении правовых, социальных, бытовых и жилищных проблем военнослужащих, членов их семей, гражданского персонала батальона,

знать их нужды и запросы, принимать меры к разрешению обоснованных обращений (предложений, заявлений или жалоб);

организовывать и проводить информирование личного состава о событиях в мире и в Российской Федерации, о жизни и учебно-боевой деятельности Вооруженных Сил; организовывать общественно-государственную подготовку военнослужащих; обучать офицеров, прапорщиков и сержантов батальона проведению воспитательной работы;

организовывать и проводить морально-психологическое обеспечение боевой подготовки, боевого дежурства (боевой службы), внутренней и караульной служб;

проводить культурно-досуговую работу, мероприятия по нравственному, духовному, физическому и культурному воспитанию военнослужащих батальона, организовывать досуг личного состава;

организовывать правильное использование и сбережение технических средств воспитания и культурно-досугового имущества в процессе воспитательной работы, контролировать своевременность доставки и вручения личному составу периодических изданий и почтовых отправлений;

анализировать состояние воинской дисциплины, причины преступлений и происшествий, вести учет дисциплинарных проступков, вырабатывать и принимать меры по их предупреждению;

своевременно докладывать командиру батальона о состоянии воинской дисциплины и морально-психологическом состоянии личного состава.

**Заместитель командира батальона по вооружению  
(заместитель командира батальона по технической части,  
начальник автомобильной службы батальона, старший техник,  
техник батальона)**

140. Заместитель командира батальона по вооружению (заместитель командира батальона по технической части, начальник автомобильной службы батальона, старший техник, техник батальона) в мирное и военное время отвечает: за техническое обеспечение батальона; за техническое состояние, эксплуатацию, ремонт и эвакуацию вооружения и военной техники батальона, содержание боеприпасов; за техническую подготовку личного состава батальона; за боевую подготовку, воспитание, воинскую дисциплину, морально-психологическое состояние и безопасность военной службы подчиненного ему подразделения. Он подчиняется командиру батальона и является прямым начальником всего личного состава батальона.

Начальник автомобильной службы батальона (старший техник, техник батальона) является прямым начальником личного состава непосредственно подчиненных ему подразделений.

141. Заместитель командира батальона по вооружению (заместитель командира батальона по технической части, начальник автомобильной службы батальона, старший техник, техник батальона) обязан:

участвовать в разработке плана боевой подготовки батальона и организовывать его выполнение по своей специальности;

руководить боевой подготовкой и деятельностью подчиненного ему подразделения;

знать деловые и морально-психологические качества военнослужащих непосредственно подчиненного ему подразделения, постоянно проводить с ними индивидуальную работу по воинскому воспитанию и совершенствованию профессиональной подготовки;

руководить технической подготовкой личного состава батальона; проводить занятия с офицерами и прапорщиками батальона по вождению, изучению вооружения и военной техники, организации и осуществлению технического обеспечения, а также мероприятия по подготовке классных специалистов технических специальностей;

организовывать и проводить занятия с личным составом батальона по изучению требований безопасности при эксплуатации, ремонте, эвакуации вооружения и военной техники и обеспечивать их выполнение;

организовывать правильную эксплуатацию, ремонт, эвакуацию вооружения и военной техники, а также учебно-тренировочных средств батальона, руководить работами по их техническому обслуживанию и ремонту; принимать меры по совершенствованию учебно-материальной базы по технической подготовке;

следить за правильным применением и экономным расходом горючего, смазочных материалов и специальных жидкостей в подразделениях батальона;

знать устройство, порядок и правила эксплуатации и ремонта вооружения и военной техники батальона, их наличие, техническое состояние и местонахождение; не реже одного раза в три месяца проверять наличие и техническое состояние вооружения, военной техники и другого военного имущества батальона и не менее двух раз в год проводить пономерную проверку стрелкового оружия в подразделениях;

проводить работу по устройству и оборудованию помещений и участков территории парка, закрепленных за батальоном, а также обеспечивать поддержание внутреннего порядка и выполнение требований пожарной безопасности в парке;

руководить подготовкой вооружения, военной техники к эксплуатации в полевых условиях, принимать меры по обеспечению их оборудованием и средствами для повышения проходимости;

принимать меры по предупреждению происшествий и аварий с вооружением, военной техникой, анализировать их причины, немедленно докладывать о них и о принятых мерах командиру батальона;

вести установленные учет и отчетность.

#### **Заместитель командира батальона по тылу**

142. Заместитель командира батальона по тылу в мирное и военное время отвечает: за материальное и техническое обеспечение батальона по службам тыла; за содержание казарменно-жилищного фонда, закрепленного за батальоном; за соблюдение требований законодательства в области охраны окружающей среды; за боевую и мобилизационную готовность непосредственно подчиненных ему подразделений; за боевую подготовку, воспитание, воинскую дисциплину, морально-психологическое состояние и безопасность военной службы их личного состава. Он подчиняется командиру батальона и является прямым начальником всего личного состава батальона.

143. Заместитель командира батальона по тылу обязан:

участвовать в разработке плана боевой подготовки батальона, организовывать его выполнение по своей специальности;

руководить боевой подготовкой и деятельностью подчиненных подразделений;

знать деловые и морально-психологические качества военнослужащих непосредственно подчиненных ему подразделений, постоянно проводить с ними индивидуальную работу по

воинскому воспитанию и совершенствованию профессиональной подготовки;

проводить занятия с личным составом тыла батальона по организации тылового обеспечения и ведению ротного хозяйства с командирами и старшинами рот;

организовывать своевременное обеспечение подразделений батальона военным имуществом, а личного состава - доброкачественным питанием, контролировать доведение положенных норм военного имущества до каждого военнослужащего;

проверять не реже одного раза в три месяца наличие и состояние запасов военного имущества в подразделениях, принимать участие в инвентаризации имущества служб тыла в подразделениях батальона;

осуществлять контроль за правильным использованием и экономным расходом горючего, смазочных материалов и специальных жидкостей, выполнением требований безопасности при обращении с ними;

знать наличие и состояние техники служб тыла в подразделениях батальона, обеспечивать ее правильную эксплуатацию, ремонт и эвакуацию;

принимать участие в организации подвоза подразделениям батальона всех видов военного имущества, воды, в механизации погрузочно-разгрузочных работ, а также в планировании работы автомобильного транспорта подвоза;

организовывать правильную эксплуатацию и своевременный ремонт всех жилых и нежилых зданий и сооружений, казарменного инвентаря и мебели; осуществлять контроль за поддержанием порядка на территории, закрепленной за батальоном; проверять выполнение требований пожарной безопасности и мероприятий по охране окружающей среды;

проявлять постоянную заботу о внешнем виде личного состава батальона, организовывать своевременное получение обмундирования, правильное его использование и ремонт;

организовывать банно-прачечное обслуживание личного состава подразделений батальона;

проводить мероприятия по экономической работе в подразделениях батальона;

обеспечивать соблюдение требований безопасности военной службы при выполнении ремонтных и хозяйственных работ, а также при эксплуатации техники тыла;

организовывать и контролировать ведение установленных по службам тыла учета и отчетности в подразделениях батальона.

#### **Командир роты (корабля 4 ранга, боевого катера)**

144. Командир роты (корабля 4 ранга, боевого катера) в мирное и военное время отвечает: за постоянную боевую готовность роты (корабля 4 ранга, боевого катера) и успешное выполнение боевых задач ротой (кораблем 4 ранга, боевым катером); за боевую подготовку; воспитание, воинскую дисциплину, морально-психологическое состояние личного состава и безопасность военной службы; за поддержание внутреннего порядка в роте (на корабле 4 ранга, боевом катере); за состояние и сохранность вооружения, военной техники и другого военного имущества роты (корабля 4 ранга, боевого катера); за ведение ротного (корабельного) хозяйства. Он подчиняется командиру батальона (дивизиона кораблей) и является прямым начальником всего личного состава роты (корабля 4 ранга, боевого катера).

145. Командир роты (корабля 4 ранга, боевого катера) является непосредственным организатором обучения и повседневного воспитания личного состава. Он обязан:

организовывать в роте (на корабле 4 ранга, боевом катере) боевую подготовку, составлять расписание занятий на неделю, проводить занятия с офицерами, прапорщиками (мичманами) и сержантами (старшинами), а также с подразделениями роты (корабля 4 ранга, боевого катера); при выполнении боевых задач умело управлять ротой (кораблем 4 ранга, боевым катером);

проверять в соответствии с программой боевой подготовки знания и практические навыки офицеров, прапорщиков (мичманов), сержантов (старшин), солдат (матросов) роты (корабля 4 ранга, боевого катера);

знать воинское звание, фамилию, национальность, срок службы, занимаемую должность и специальность, семейное положение, деловые и морально-психологические качества и особенности всех военнослужащих роты (корабля 4 ранга, боевого катера), постоянно проводить с ними индивидуальную работу по воинскому воспитанию;

осуществлять отбор кандидатов для приема на военную службу по контракту, а также для поступления в военные профессиональные образовательные организации, военные образовательные организации высшего образования;  
(в ред. [Указа](#) Президента РФ от 01.07.2014 N 483)

представлять солдат (матросов) и сержантов (старшин) к присвоению очередных воинских званий, выдвигать достойных для замещения вакантных должностей;

организовывать размещение личного состава, поддерживать внутренний порядок и воинскую дисциплину в роте (на корабле 4 ранга, боевом катере); следить за внешним видом и строевой выправкой подчиненных ему военнослужащих, за выполнением ими правил ношения военной формы одежды, за правильной подгонкой снаряжения и обмундирования;

организовывать подготовку лиц, назначаемых в суточный (корабельный) наряд от роты (корабля 4 ранга, боевого катера), и контролировать несение ими службы;

подводить еженедельно итоги боевой подготовки роты (корабля 4 ранга, боевого катера), состояния воинской дисциплины и внутреннего порядка, внутренней и караульной служб, а также безопасности военной службы;

периодически присутствовать на подъеме и вечерней поверке в роте (на корабле 4 ранга, боевом катере);

знать материальную часть, правила эксплуатации вооружения, военной техники и другого военного имущества роты (корабля 4 ранга, боевого катера);

организовывать своевременное получение, правильную эксплуатацию и ремонт вооружения, военной техники и другого военного имущества роты (корабля 4 ранга, боевого катера); проверять не реже одного раза в месяц их наличие, состояние и учет (на корабле 4 ранга, боевом катере не реже одного раза в месяц проводить смотр соответственно корабля, катера, осмотр вооружения, боеприпасов, технических средств и производить ежедневный обход корабля, катера); результаты осмотра (проверки) вооружения, военной техники и боеприпасов заносить в книгу осмотра (проверки) вооружения, военной техники и боеприпасов ([приложение N 10](#));

проверять подготовку вооружения и военной техники роты (корабля 4 ранга, боевого катера) перед каждым выходом на занятия (учения), а также их наличие по возвращении с занятий (учений); принимать меры по предупреждению поломок вооружения и военной техники и катастроф, аварий с ними (командир корабля 4 ранга, боевого катера), кроме того, обязан обеспечивать живучесть и безопасность плавания соответственно корабля, катера); обеспечивать выполнение личным составом требований безопасности военной службы при проведении занятий, стрельб, учений, работ и других мероприятий повседневной деятельности;



своевременно обеспечивать военнослужащих роты (корабля 4 ранга, боевого катера) положенным довольствием, заботиться о быте своих подчиненных и вникать в их нужды, следить за соблюдением ими правил личной гигиены;

следить за содержанием и правильной эксплуатацией всех помещений, отведенных для роты, поддержанием в чистоте участка территории, закрепленного за ротой (на корабле 4 ранга, боевом катере) осматривать жилые и служебные помещения, постоянно следить за исправным состоянием соответственно корпуса корабля, катера, а также за проведением мероприятий пожарной безопасности в роте (на корабле 4 ранга, боевом катере);

вести учет личного состава роты (корабля 4 ранга, боевого катера), всегда точно знать его численность по списку, налицо и в расходе, наличие, состояние вооружения, военной техники и другого военного имущества роты (корабля 4 ранга, боевого катера); сличать один раз в месяц данные ротного (корабельного) учета личного состава, а также материальных средств с учетными данными полка (дивизиона боевых катеров, кораблей 4 ранга);

руководить ротным (корабельным) хозяйством.

### **Заместитель командира роты**

146. Заместитель командира роты в мирное и военное время отвечает: за боевую подготовку роты; за поддержание воинской дисциплины и внутреннего порядка; за безопасность военной службы; за содержание в исправности объектов учебно-материальной базы, учебных приборов и оборудования; за подготовку классных специалистов в роте; за спортивно-массовую работу в роте. Он подчиняется командиру роты и является прямым начальником всего личного состава роты.

147. Заместитель командира роты обязан:

участвовать в составлении расписания занятий на неделю и вести учет боевой подготовки роты;

проводить занятия с прапорщиками, сержантами, а также с другим личным составом роты;

оказывать помощь командирам взводов в организации и проведении занятий по боевой подготовке и устранении выявленных недостатков;

проводить спортивно-массовую работу, организовывать изобретательскую и рационализаторскую работу в роте;

всесторонне знать личный состав роты, постоянно проводить с подчиненными индивидуальную работу по воинскому воспитанию;

проводить с личным составом роты занятия, инструктажи и иные мероприятия по изучению им и доведению до него требований безопасности военной службы, контролировать их выполнение на занятиях и учениях, а также при проведении других мероприятий повседневной деятельности;

знать вооружение и военную технику роты (материальную часть, правила эксплуатации), участвовать в их подготовке к занятиям и учениям и лично проверять их наличие и боевую готовность;

организовывать и лично проводить мероприятия по подготовке классных специалистов в роте;

организовывать правильное использование и хранение учебных пособий, приборов,

оборудования и объектов учебно-материальной базы, имеющих в роте или закрепленных за ней;

поддерживать воинскую дисциплину и внутренний порядок в роте; участвовать в подготовке суточного наряда и проверять несение им службы;

следить за поддержанием в чистоте участка территории, закрепленного за ротой;

требовать от личного состава роты соблюдения правил ношения военной формы одежды;

периодически присутствовать на подъеме и вечерней поверке в роте.

#### **Заместитель командира роты по воспитательной работе**

148. Заместитель командира роты по воспитательной работе в мирное и военное время отвечает: за воспитание, воинскую дисциплину, морально-психологическое состояние, общественно-государственную подготовку личного состава роты и действенность работы по обеспечению безопасности военной службы. Он подчиняется командиру роты и является прямым начальником всего личного состава роты.

149. Заместитель командира роты по воспитательной работе обязан:

участвовать в составлении расписания занятий, планировать и проводить воспитательную работу с личным составом роты с учетом национальных и психологических особенностей, уровня образования и отношения к религии каждого военнослужащего; формировать у военнослужащих верность Российской Федерации, воинскому долгу и Военной присяге (обязательству), патриотизм, высокие боевые и морально-психологические качества;

воспитывать у личного состава роты бдительность, умение хранить государственную тайну;

проводить мероприятия по укреплению воинской дисциплины и предупреждению правонарушений среди личного состава роты, а также воспитательную работу по предотвращению наркомании среди военнослужащих;

воспитывать у военнослужащих ответственность за выполнение требований безопасности военной службы, обобщать и распространять положительный опыт работы в роте по обеспечению выполнения этих требований;

проводить правовое обучение личного состава роты;

всесторонне знать личный состав роты, индивидуальные особенности, деловые и морально-психологические качества военнослужащих роты, проводить с ними индивидуальную работу по воинскому воспитанию; принимать меры по сплочению воинского коллектива;

знать нужды и запросы личного состава, принимать меры по разрешению обоснованных обращений (предложений, заявлений или жалоб) военнослужащих, поддерживать связь с их родными и близкими;

осуществлять информирование личного состава роты о событиях в мире и в Российской Федерации, о жизни и учебно-боевой деятельности Вооруженных Сил; лично проводить занятия с военнослужащими роты в соответствии с планом общественно-государственной подготовки;

осуществлять морально-психологическое обеспечение учебного процесса, боевого дежурства (боевой службы), внутренней и караульной служб;

проводить мероприятия по нравственному, духовному, физическому и культурному

воспитанию военнослужащих роты, организовывать досуг личного состава;

организовывать правильное использование и сбережение технических средств и имущества, необходимых для проведения воспитательной работы; контролировать своевременность доставки личному составу периодических изданий и почтовых отправок;

периодически присутствовать на подъеме и вечерней поверке в роте;

анализировать состояние воинской дисциплины, причины преступлений и происшествий, вести учет дисциплинарных проступков в роте, проводить мероприятия по укреплению воинской дисциплины и предупреждению правонарушений;

своевременно докладывать командиру роты о состоянии воинской дисциплины и морально-психологическом состоянии личного состава.

**Заместитель командира роты по вооружению  
(заместитель командира роты по технической части, старший  
техник, техник роты)**

150. Заместитель командира роты по вооружению (заместитель командира роты по технической части, старший техник, техник роты) в мирное и военное время отвечает: за техническое состояние, правильную эксплуатацию, ремонт и эвакуацию вооружения и военной техники роты, а также за техническую подготовку личного состава роты. Он подчиняется командиру роты и является прямым начальником всего личного состава роты.

151. Заместитель командира роты по вооружению (заместитель командира роты по технической части, старший техник, техник роты) обязан:

участвовать в составлении расписания занятий на неделю;

организовывать правильную эксплуатацию вооружения и военной техники роты, принимать меры по содержанию их в исправности, обеспечивать выполнение требований безопасности при их эксплуатации, ремонте и эвакуации;

знать деловые и морально-психологические качества механиков-водителей (водителей) роты и проводить работу по повышению их квалификации;

проводить занятия с личным составом роты по технической подготовке, основам и правилам вождения; готовить классных специалистов технических специальностей;

знать устройство, порядок, правила эксплуатации и ремонта вооружения и военной техники роты, их наличие и техническое состояние; лично руководить работами по техническому обслуживанию, ремонту вооружения и военной техники, проводимых силами экипажей (расчетов), механиков-водителей (водителей);

проверять состояние машин, выпускаемых из парка, и допускать к эксплуатации только технически исправные машины, делая отметку об этом в путевом листе;

проверять не реже одного раза в месяц техническое состояние вооружения и военной техники роты, проводить пономерную проверку стрелкового оружия;

подготавливать машины к выходу роты на каждое занятие или учение и проверять их состояние по возвращении в парк;

принимать меры по предупреждению повреждений вооружения и военной техники и происшествий с ними, немедленно докладывать об их причинах и принятых мерах командиру

роты;

следить за правильным использованием и экономным расходом горючего, смазочных материалов, специальных жидкостей, запасных частей и другого военно-технического имущества роты;

своевременно представлять заявки на необходимое военно-техническое имущество, организовывать его правильную эксплуатацию;

следить за выполнением требований пожарной безопасности в парке и на машинах роты;

вести установленные учет и отчетность.

### **Командир взвода (группы, башни)**

152. Командир взвода (группы, башни) в мирное и военное время отвечает: за постоянную боевую готовность взвода (группы, башни) и успешное выполнение им боевых задач; за боевую подготовку, воспитание, воинскую дисциплину, морально-психологическое состояние личного состава взвода и безопасность военной службы; за поддержание внутреннего порядка во взводе (в группе, башне); за состояние и сохранность вооружения, военной техники и другого военного имущества взвода (группы, башни). Он подчиняется командиру роты (боевой части) и является прямым начальником всего личного состава взвода (группы, башни).

153. Командир взвода (группы, башни) лично обучает и воспитывает подчиненных. Он обязан:

проводить занятия с личным составом взвода (группы, башни) по боевой подготовке и следить за правильным обучением солдат (матросов) командирами отделений (старшинами команд), а при выполнении боевых задач умело управлять взводом (группой, башней);

знать фамилию, имя, отчество, год рождения, национальность, род занятий до военной службы, семейное положение, успехи и недостатки в боевой подготовке каждого военнослужащего, его деловые и морально-психологические качества; постоянно проводить индивидуальную работу по воинскому воспитанию; вести именной список личного состава взвода (группы, башни);

заботиться о быте подчиненных и вникать в их нужды; не реже одного раза в неделю присутствовать на подъеме и вечерней поверке во взводе (в группе, башне);

требовать строгого соблюдения воинской дисциплины личным составом взвода (группы, башни), следить за его внешним видом, выполнением правил ношения военной формы одежды, правильной подгонкой снаряжения, обмундирования и за соблюдением правил личной гигиены;

постоянно совершенствовать физическую тренированность личного состава, систематически проводить с ним занятия физической подготовкой;

знать материальную часть, правила эксплуатации вооружения, военной техники и другого военного имущества взвода (группы, башни) и лично проверять их боевую готовность;

следить за правильной эксплуатацией вооружения, военной техники и другого военного имущества и не реже одного раза в две недели лично проводить их осмотр и проверку наличия;

проверять подготовку вооружения и военной техники к выходу на каждое занятие или учение, а также их наличие и состояние по возвращении с занятия или учения;

принимать меры по выполнению подчиненным личным составом требований безопасности

военной службы на занятиях, стрельбах и учениях, при работе с вооружением и военной техникой, а также при проведении других мероприятий повседневной деятельности;

вести учет боевой подготовки взвода (группы, башни);

докладывать командиру роты (боевой части) о нуждах подчиненных, а также об их поощрениях и наложенных на них дисциплинарных взысканиях.

### **Старшина роты**

154. Старшина роты в мирное и военное время отвечает: за исполнение обязанностей военной службы солдатами и сержантами; за воинскую дисциплину, безопасность военной службы и поддержание внутреннего порядка в роте; за состояние и сохранность вооружения, военной техники и другого военного имущества роты, а также личных вещей военнослужащих, находящихся в кладовой. Он подчиняется командиру роты, является непосредственным организатором внутренней службы в расположении роты и прямым начальником сержантов и солдат роты.

В отсутствие офицеров роты старшина роты исполняет обязанности командира роты.

155. Старшина роты обязан:

обеспечивать всем необходимым занятия по боевой подготовке роты, а также проводить занятия по указанию командира роты;

обеспечивать выполнение требований безопасности военной службы личным составом;

знать фамилию, имя, отчество, национальность, срок службы, занимаемую должность, личные качества, семейное положение каждого солдата и сержанта роты и проявлять заботу о них;

следить за внешним видом солдат и сержантов роты, производить им индивидуальную подгонку обмундирования;

требовать от солдат и сержантов роты соблюдения воинской дисциплины, распорядка дня (регламента служебного времени) и выполнение требований безопасности военной службы, немедленно докладывать командиру роты обо всех нарушениях, а также о примененных к солдатам и сержантам роты поощрениях и наложенных им на солдат и сержантов роты дисциплинарных взысканиях;

распределять между взводами наряды на службу и на работы, лично вести очередность нарядов на сержантов и проверять правильность ведения нарядов во взводах;

осуществлять подготовку суточного наряда роты, осматривать его перед разводом, инструктировать и своевременно отправлять на развод; следить за точным исполнением обязанностей дежурным и дневальным по роте;

выдавать боеприпасы для караулов и пистолеты солдатам и сержантам с разрешения командира роты, а дежурному подразделению - по приказу дежурного по полку, лично принимать их и осматривать после сдачи;

руководить проведением утреннего осмотра и проводить вечернюю поверку;

лично командовать ротой при следовании в столовую или отправлять ее под командой одного из заместителей командиров взводов;

осматривать и отправлять каждую команду, назначенную от роты; лично командовать ротой при следовании в баню и представлять ее на медицинский осмотр;

представлять дежурному по полку через дежурного по роте сведения об отсутствующих на вечерней поверке, а при наличии самовольно отлучившихся военнослужащих, проходящих военную службу по призыву, сведения о них с указанием воинского звания, фамилии, имени и отчества;

при увольнении из расположения полка солдат и сержантов, проходящих военную службу по призыву, выдавать им увольнительные записки и проверять, по форме ли они одеты и знают ли правила поведения в общественных местах;

своевременно получать и осматривать поступающие в роту оружие и другое военное имущество, строго следить за их наличием, правильной эксплуатацией и своевременно отправлять в ремонт; заботиться о наличии ремонтного материала для текущего ремонта вещевого имущества личным составом роты;

организовывать хранение и учет получаемых общевоинских уставов, наставлений и учебных пособий, а также выдачу их во временное пользование и контролировать их хранение во взводах;

организовывать содержание в чистоте и порядке всех помещений роты, а также участка территории, закрепленного за ротой, и руководить их уборкой;

следить за соблюдением правил топки печей, правильным содержанием средств пожаротушения и выполнением солдатами и сержантами роты требований пожарной безопасности;

подавать заявку через дежурного по роте дежурному по столовой об оставлении пищи лицам, находящимся в наряде или отсутствующим по служебным делам;

принимать по описи деньги и ценные вещи от арестованных солдат и сержантов перед отправлением их на гауптвахту; проверять наличие вещей и предметов, которые необходимо иметь при себе арестованному военнослужащему, направляемому на гауптвахту;  
(в ред. [Указа](#) Президента РФ от 25.03.2015 N 161)

ежемесячно сверять книги учета военного имущества роты с книгами учета служб полка и вести установленные учет и отчетность;

при убытии из расположения роты оставлять за себя одного из заместителей командиров взводов.

### **Заместитель командира взвода**

156. Заместитель командира взвода в мирное и военное время отвечает: за обучение, воспитание, воинскую дисциплину и безопасность военной службы личного состава взвода; за внутренний порядок во взводе; за исполнение обязанностей военной службы личным составом; за внешний вид каждого солдата и сержанта взвода. Он подчиняется командиру взвода, а по вопросам поддержания внутреннего порядка и старшине роты и является прямым начальником солдат и сержантов взвода.

157. Заместитель командира взвода обязан:

обучать, воспитывать солдат и сержантов взвода и лично проводить занятия по указанию командира взвода;

знать фамилию, имя, отчество, год рождения, национальность, личные качества, род

занятий до военной службы, семейное положение, успехи и недостатки в боевой подготовке каждого подчиненного;

следить за соблюдением воинской дисциплины, исполнением обязанностей военной службы и выполнением требований безопасности военной службы командирами отделений и всем личным составом взвода;

следить за содержанием в исправности вооружения, военной техники и другого военного имущества взвода, контролировать их наличие;

заботиться о чистоте помещения, устанавливать очередность его уборки между отделениями; требовать от подчиненных содержать в исправном и опрятном состоянии постельные принадлежности и обмундирование; следить за своевременным производством текущего ремонта вещевого имущества личным составом взвода;

проводить утренний осмотр личного состава взвода;

заботиться о подчиненных и вникать в их нужды;

назначать солдат в наряды на службу, вести листы нарядов взвода ([приложение N 10](#)), учет личного состава, вооружения и другого военного имущества взвода;

постоянно знать, где находятся и что делают подчиненные;

докладывать командиру взвода обо всех просьбах подчиненных, об их поощрениях, проступках, нарушениях ими требований безопасности военной службы и наложенных на них дисциплинарных взысканиях;

оставаясь за командира взвода или старшину роты, исполнять их обязанности.

### **Командир отделения**

158. Командир отделения в мирное и военное время отвечает: за успешное выполнение отделением боевых задач; за обучение, воспитание, воинскую дисциплину, морально-психологическое состояние и безопасность военной службы, строевую выправку и внешний вид подчиненных, исполнение ими обязанностей военной службы; за правильное использование и бережение вооружения и военной техники, снаряжения и обмундирования и содержание их в порядке и исправности. Он подчиняется командиру взвода и его заместителю (старшине команды) и является непосредственным начальником личного состава отделения.

159. Командир отделения обязан:

обучать и воспитывать солдат (матросов) отделения, а при выполнении боевых задач умело командовать отделением;

знать фамилию, имя, отчество, год рождения, национальность, личные качества, род занятий до военной службы, семейное положение, успехи и недостатки в боевой подготовке каждого подчиненного;

следить за выполнением распорядка дня (регламента служебного времени), чистотой и внутренним порядком в отделении, требовать соблюдения подчиненными воинской дисциплины;

знать материальную часть, правила эксплуатации вооружения, военной техники и другого военного имущества отделения, следить за их наличием, ежедневно осматривать и содержать в порядке и исправности, а также обеспечивать выполнение требований безопасности военной службы при их эксплуатации;

прививать солдатам (матросам) отделения уважение к службе, а также бережное отношение к своему оружию и военной технике;

вырабатывать у солдат (матросов) отделения строевую выправку и развивать у них физическую выносливость;

заботиться о подчиненных и вникать в их нужды; следить за опрятностью, исправностью обмундирования подчиненных, правильной подгонкой снаряжения, соблюдением ими правил личной и общественной гигиены, ношения военной формы одежды;

ежедневно следить за чистотой обмундирования и просушкой портянок, носков, а также за своевременным текущим ремонтом обмундирования;

следить, чтобы после занятий и стрельб у подчиненных не оставалось боевых и холостых патронов, гранат, запалов и взрывчатых веществ;

докладывать заместителю командира взвода (старшине команды) обо всех заболевших, о просьбах и жалобах подчиненных, об их проступках, нарушениях требований безопасности военной службы и принятых мерах по их предупреждению, о поощрениях солдат (матросов) и наложенных на них дисциплинарных взысканиях, а также о случаях утери или неисправности вооружения, военной техники и другого военного имущества;

постоянно знать, где находятся подчиненные.

### **Обязанности солдата (матроса)**

160. Солдат (матрос) в мирное и военное время отвечает: за точное и своевременное исполнение возложенных на него обязанностей, поставленных ему задач и соблюдение при этом требований безопасности военной службы, а также за исправное состояние своего оружия, вверенной ему военной техники и сохранность выданного ему имущества. Он подчиняется командиру отделения.

161. Солдат (матрос) обязан:

глубоко сознавать свой долг воина Вооруженных Сил, образцово исполнять обязанности военной службы и соблюдать правила внутреннего порядка, овладевать всем, чему обучают командиры (начальники);

знать должности, воинские звания и фамилии своих прямых начальников до командира дивизии включительно;

оказывать уважение командирам (начальникам) и старшим, уважать честь и достоинство товарищей по службе, соблюдать правила воинской вежливости, поведения, ношения военной формы одежды и выполнения воинского приветствия;

заботиться о сохранении своего здоровья, повседневно закаливать себя, совершенствовать свою физическую подготовку, соблюдать правила личной и общественной гигиены;

в совершенстве знать и иметь всегда исправные, обслуженные, готовые к бою оружие и военную технику;

соблюдать требования безопасности военной службы на занятиях, стрельбах, учениях, при обращении с оружием и техникой, несении службы в суточном наряде и в других случаях;

знать нормативные правовые акты Российской Федерации, нормы международного гуманитарного права в пределах установленного для солдат (матросов) правового минимума,



Кодекс поведения военнослужащего Вооруженных Сил - участника боевых действий, а также соответствующие международно признанным средствам опознавания знаки различия и сигналы;

аккуратно носить обмундирование, своевременно производить его текущий ремонт, ежедневно чистить и хранить в определенном для этого месте;

при необходимости отлучиться спросить на это разрешение у командира отделения, а после возвращения доложить ему о прибытии;

при нахождении вне расположения полка вести себя с достоинством и честью, не совершать административных правонарушений, не допускать недостойных поступков по отношению к гражданскому населению.

162. За образцовое исполнение обязанностей военной службы, успехи в боевой подготовке и примерную воинскую дисциплину солдату может быть присвоено воинское звание ефрейтора, а матросу - старшего матроса.

Ефрейтор (старший матрос) обязан помогать командиру отделения в обучении и воспитании солдат (матросов).

## **ЧАСТЬ ВТОРАЯ ВНУТРЕННИЙ ПОРЯДОК**

### **Общие положения**

163. Внутренний порядок - это строгое соблюдение военнослужащими определенных федеральными законами, общевойсковыми уставами и иными нормативными правовыми актами Российской Федерации правил размещения, быта в воинской части (подразделении), несения службы суточным нарядом и выполнение других мероприятий повседневной деятельности.

Внутренний порядок достигается:

знанием, пониманием, сознательным и точным исполнением всеми военнослужащими обязанностей, определенных федеральными законами, общевойсковыми уставами и иными нормативными правовыми актами Российской Федерации;

целенаправленной воспитательной работой, сочетанием высокой требовательности командиров (начальников) с постоянной заботой о подчиненных и об охране их здоровья;

организацией боевой подготовки;

образцовым несением боевого дежурства (боевой службы) и службы в суточном наряде;

точным выполнением распорядка дня и регламента служебного времени;

соблюдением правил эксплуатации вооружения, военной техники и другого военного имущества;

созданием в местах расположения военнослужащих условий для их повседневной деятельности, жизни и быта, отвечающих требованиям общевойсковых уставов;

соблюдением безопасных условий военной службы, обеспечивающих защищенность военнослужащих, местного населения и окружающей среды от опасностей, возникающих в ходе выполнения мероприятий повседневной деятельности воинской части (подразделения).

## **Глава 4. РАЗМЕЩЕНИЕ ВОЕННОСЛУЖАЩИХ**

## Общие положения

164. Все помещения и территорию полка распределяет между подразделениями командир полка.

При дислокации в военном городке нескольких воинских частей помещения и территорию между ними распределяет начальник гарнизона или по его приказу старший военного городка.

165. Военнослужащие, проходящие военную службу по контракту, и совместно проживающие с ними члены их семей обеспечиваются жилыми помещениями по нормам и в порядке, предусмотренными федеральными законами и иными нормативными правовыми актами Российской Федерации.

Военнослужащие, проходящие военную службу по призыву, размещаются в соответствии с настоящим Уставом.

166. Военнослужащим женского пола, проходящим военную службу по контракту, а также обучающимся в военных профессиональных образовательных организациях, военных образовательных организациях высшего образования, до заключения ими контракта о прохождении военной службы предоставляются жилые помещения в общежитиях с оборудованной отдельного входа.

(в ред. [Указа](#) Президента РФ от 01.07.2014 N 483)

Сержанты, замещающие воинскую должность старшины роты или должности, подлежащие замещению прапорщиками или офицерами, размещаются в общежитиях по возможности отдельно.

Солдаты, матросы, сержанты и старшины, проходящие военную службу по контракту, в исключительных случаях могут временно размещаться в казармах отдельно от военнослужащих, проходящих военную службу по призыву.

167. При комплектовании роты военнослужащими, проходящими военную службу по призыву, а также военнослужащими, проходящими военную службу по контракту на воинских должностях сержантов и старшин, последние размещаются в отдельных помещениях казармы.

Военнослужащие - иностранные граждане размещаются на весь срок военной службы в общежитиях и регистрируются по адресу воинской части.

168. Военнослужащие, проходящие военную службу по призыву, кроме находящихся на кораблях, размещаются в казармах.

Курсанты военных профессиональных образовательных организаций, военных образовательных организаций высшего образования до заключения ими контракта о прохождении военной службы размещаются в казармах в порядке, установленном для солдат и сержантов, проходящих военную службу по призыву. Курсанты, заключившие контракт, в том числе семейные курсанты, слушатели, не имеющие офицерских званий, могут размещаться в общежитиях, предназначенных для размещения курсантов на период обучения.

(в ред. [Указа](#) Президента РФ от 01.07.2014 N 483)

Начальник военной профессиональной образовательной организации, военной образовательной организации высшего образования при отсутствии жилых помещений в общежитиях имеет право разрешить семейным курсантам, заключившим контракт о прохождении военной службы, а также слушателям, не имеющим офицерских званий, проживать вне территории, занимаемой военной профессиональной образовательной организацией, военной образовательной организацией высшего образования, при условии своевременного прибытия

таких военнослужащих к месту обучения.  
(в ред. [Указа](#) Президента РФ от 01.07.2014 N 483)

169. Каждый батальон (отдельное подразделение полка) по возможности располагается на отдельном этаже здания или в отдельно расположенном помещении.

В расположении батальона отводятся комнаты для командира батальона, его заместителей, штаба батальона, для подготовки к занятиям, проведения совещаний, а также для отдыха офицеров.

Для проведения занятий в полку оборудуются необходимые классы.

В каждой воинской части оборудуется комната боевой славы (истории), ведется Книга почета воинской части (корабля), а также может оборудоваться центр (пункт) психологической помощи и реабилитации.

170. Для размещения роты должны быть предусмотрены следующие помещения:

спальное помещение (жилые комнаты);

комната информирования и досуга (психологической разгрузки) военнослужащих;

канцелярия роты;

комната для хранения оружия;

комната (место) для чистки оружия;

комната (место) для спортивных занятий;

комната бытового обслуживания;

кладовая для хранения имущества роты и личных вещей военнослужащих;

место для чистки обуви;

(в ред. [Указа](#) Президента РФ от 25.03.2015 N 161)

сушилка для обмундирования;

комната для умывания;

душевая;

туалет.

171. Запрещается кому бы то ни было проживать в столовых, медицинских пунктах, клубах, котельных, производственных и складских помещениях, парках и ангарах, а также в учебных и служебных помещениях.

Военнослужащим в расположении полка запрещается:

хранить в месте своего размещения агитационные политические и пацифистские материалы, спиртные напитки, наркотические средства, психотропные вещества или их аналоги, новые потенциально опасные психоактивные вещества либо другие одурманивающие вещества, а также токсичные, горючие и взрывчатые вещества;

(в ред. [Указа](#) Президента РФ от 22.01.2018 N 16)

осуществлять сбор подписей под какими-либо обращениями;

организовывать азартные игры и участвовать в них.

172. Размещение военнослужащих, проходящих военную службу по призыву (кроме находящихся на кораблях), в спальнях помещениях (жилых комнатах) производится из расчета не менее 12 куб. метров объема воздуха на одного человека.

Кровати в спальнях помещениях (жилых комнатах) роты располагаются в последовательности, соответствующей штатно-должностному списку роты, и так, чтобы около каждой из них или около двух сдвинутых вместе оставалось место для прикроватных тумбочек, а между рядами кроватей в спальнях помещениях было достаточно места для построения личного состава; кровати следует располагать не ближе 50 сантиметров от наружных стен с соблюдением равенства. Кровати должны быть единообразные.

Кровати в жилых комнатах роты должны располагаться в один ярус, а в спальнях помещениях допускается два яруса.

173. Для военнослужащего, зачисленного за совершенный им подвиг в список роты (корабля, катера) навечно или почетным солдатом (матросом), в спальном помещении (жилой комнате) на видном месте устанавливается кровать, которая постоянно содержится в образцовом состоянии. Над кроватью в рамке вывешивается портрет героя и описание его подвига.

174. В прикроватной тумбочке хранятся туалетные и бритвенные принадлежности, принадлежности для чистки одежды и обуви, носовые платки, подворотнички, банные принадлежности и другие мелкие предметы личного пользования, а также книги, уставы, фотоальбомы, тетради и другие письменные принадлежности.

175. Постели военнослужащих, размещенных в казарме, должны состоять из одеял, простынь, подушек с наволочками, матрацев и подстилок. Постели заправляются единообразно. Запрещается садиться и ложиться на постель в обмундировании (кроме дежурного по роте при отдыхе).

176. Порядок хранения обмундирования, других предметов вещевого имущества личного пользования военнослужащих, проходящих военную службу по призыву и по контракту на воинских должностях солдат, матросов, сержантов и старшин, а также средств индивидуальной защиты, кроме противогазов, определяется Министром обороны Российской Федерации.

Одежда, белье и обувь военнослужащих роты при необходимости просушиваются в сушилках.

Порядок хранения фотоаппаратов, магнитофонов, радиоприемников и другой бытовой радиоэлектронной техники и порядок пользования ими в расположении полка определяется командиром полка.

177. Стрелковое оружие и боеприпасы, в том числе учебные, в подразделениях хранятся в отдельной комнате с металлическими решетками на окнах, находящейся под постоянной охраной лиц суточного наряда и оборудованной техническими средствами охраны, оснащенными основными и резервными источниками питания, с выводом информации (звуковой и световой) к дежурному по полку. Дверь комнаты должна быть металлической, решетчатой.

При невозможности установки такой двери устанавливается металлическая (обитая листовым железом) дверь со смотровым окном.

Потолочные перекрытия (потолки), полы и стены должны быть прочными и исключать возможность проникновения в эту комнату.

Пулеметы, автоматы, карабины, винтовки, приборы учебных стрельб и ручные гранатометы,

а также штыки-ножи (штыки) должны храниться в пирамидах, а пистолеты и боеприпасы - в металлических, закрывающихся на замок шкафах (сейфах) или ящиках.

Учебное оружие и учебные боеприпасы должны храниться отдельно от боевых. При отсутствии отдельной пирамиды разрешается хранить учебное оружие вместе с боевым, место его хранения обозначается надписью: "Учебное оружие" и отделяется перегородкой. Учебные пистолеты хранятся вместе с боевыми пистолетами солдат и сержантов подразделения. Спортивное оружие хранится вместе с боевым, место его хранения обозначается надписью: "Спортивное оружие" и отделяется перегородкой.

Выдача учебного и спортивного оружия и учебных боеприпасов производится так же, как и выдача боевого оружия и боеприпасов.

Хранить имущество, не связанное с обслуживанием оружия, в комнатах для хранения оружия, за исключением противогозов и пехотных лопаток, запрещается.

178. Пирамиды с оружием, шкафы (сейфы) и ящики с пистолетами и боеприпасами, а также комната для хранения оружия должны закрываться на замки и опечатываться мастичными печатями: пирамиды и комната - печатью дежурного по роте, шкафы (сейфы) и ящики с пистолетами и боеприпасами - печатью старшины роты.

Ключи от комнаты для хранения оружия и пирамид должны быть в отдельной связке и постоянно находиться у дежурного по роте, а ключи от шкафов (сейфов), ящиков с пистолетами и боеприпасами - у старшины роты. Передавать ключи кому бы то ни было, в том числе во время отдыха, запрещается.

Запасные ключи хранятся: в роте - у командира роты в опечатанном тубусе (пенале) в закрытом им на замок металлическом ящике (шкатулке); в полку - у дежурного по полку в закрытом им на замок металлическом ящике (шкатулке) в тубусах (пеналах), опечатанных печатями командиров подразделений.

Все ключи должны иметь инвентарный номер. Изготовление дубликатов ключей категорически запрещено. В случае утраты (пропажи) ключей замки подлежат немедленной замене.

В комнате для хранения оружия вывешиваются опись военного имущества, в которую заносится количество пирамид, шкафов (сейфов), ящиков, стендов, плакатов и другого хранящегося в этой комнате имущества, связанного с обслуживанием оружия, а также извлечения из Уголовного кодекса Российской Федерации об ответственности граждан за хищение оружия и боеприпасов. В описи указываются инвентарные номера пирамид, шкафов (сейфов), ящиков и номер печати, которой они опечатаны.

На каждой пирамиде, шкафу (сейфе), ящике крепится ярлык с указанием подразделения, воинского звания, фамилии и инициалов ответственного лица, номера пирамиды, шкафа (сейфа), ящика и номера печати, которой они опечатаны.

В пирамиде, шкафу (сейфе), ящике прикрепляется опись с указанием вида и количества хранящихся в них оружия и имущества, связанного с его обслуживанием. У каждого гнезда пирамиды, шкафа (сейфа) должен быть прикреплен ярлык с указанием вида и номера оружия и номера противогоза, а также воинского звания, фамилии и инициалов лица, за которым они закреплены.

Все описи, находящиеся в комнате для хранения оружия, в пирамидах, шкафах (сейфах), ящиках, подписываются командиром роты.

В случае хранения в одной комнате оружия и боеприпасов нескольких рот (отдельных

взводов) приказом командира полка назначается ответственный за порядок размещения, хранения и сохранность оружия и боеприпасов, который подписывает опись имущества комнаты.

179. Личное оружие офицеров и прапорщиков батальона, патроны к нему и измерители доз радиоактивного облучения хранятся в металлическом, закрытом на замок шкафу (сейфе) при одной из рот (личное оружие офицеров и прапорщиков управления полка - в комнате для хранения оружия у дежурного по полку). При этом патроны должны находиться в отдельном металлическом, закрытом на замок ящике, опечатанном печатью старшины роты (ящик с патронами, хранящийся у дежурного по полку, - печатью офицера или прапорщика, ответственного за их хранение). Патроны, выдаваемые офицерам и прапорщикам для несения службы в суточном наряде, могут храниться в шкафу (сейфе) вне ящика. Шкаф (сейф) опечатывается печатью старшины роты (печатью дежурного по полку).

Личное оружие солдат и сержантов управления полка, проходящих военную службу по контракту, хранится в комнате для хранения оружия при одной из рот.

Шкаф (сейф) с личным оружием офицеров и прапорщиков батальона, патронами к нему и измерителями доз радиоактивного облучения должен быть оборудован охранной сигнализацией (звуковой и световой) со скрытым выводом к дежурному по полку. Ключи от шкафа (сейфа) с личным оружием офицеров и прапорщиков батальона и ящика с патронами хранятся у старшины роты.

Комната для хранения оружия у дежурного по полку и находящийся в ней шкаф (сейф) с личным оружием офицеров и прапорщиков управления полка, патронами и измерителями доз радиоактивного облучения должны быть оборудованы охранной сигнализацией (звуковой и световой) со скрытым выводом к дежурному по полку и начальнику караула.

Ключи от комнаты для хранения оружия и шкафа (сейфа) с личным оружием офицеров и прапорщиков управления полка и ящика с патронами хранятся у дежурного по полку.

Запасные ключи от комнаты для хранения оружия, шкафа (сейфа) с личным оружием офицеров и прапорщиков управления полка и ящика с патронами к нему хранятся в секретной части штаба полка в тубусе (пенале), опечатанном печатью начальника штаба полка.

Порядок выдачи и приема оружия и боеприпасов устанавливается командиром полка.

180. Боеприпасы для караулов и дежурного подразделения должны находиться в металлических, закрытых на замок и опечатанных ящиках, ключи и печать от которых хранятся у старшины роты. В каждом ящике должна быть опись наличия боеприпасов. Ящики с патронами устанавливаются вблизи пирамид с оружием.

Боеприпасы для караулов, назначаемых от нескольких подразделений, а также боеприпасы для дежурного подразделения по решению командира полка могут храниться у дежурного по полку в комнате для хранения оружия.

181. Комната (место) для спортивных занятий оборудуется спортивным инвентарем.

182. В роте оборудуются: душевая - из расчета 3 - 5 душевых сеток на этажную казарменную секцию (при оборудовании жилыми ячейками с блоком санитарно-бытовых помещений - душевая на 3 - 4 человека), комната для умывания - из расчета один умывальник на 5 - 7 человек (при оборудовании жилыми ячейками с блоком санитарно-бытовых помещений - умывальник на 3 - 4 человека), туалет - из расчета один унитаз и один писсуар на 10 - 12 человек (при оборудовании жилыми ячейками с блоком санитарно-бытовых помещений - туалет на 3 - 4 человека), ножная ванна с проточной водой (в комнате для умывания) - на 30 - 35 человек, а также мойка на этажную казарменную секцию для стирки обмундирования военнослужащими.

При мастерских, парках, хлебопекарнях, хлебозаводах, медицинских пунктах и столовых, кроме того, должны быть оборудованы душевые с холодной и горячей водой, а при умывальниках должно быть мыло.

При отсутствии водопровода в отапливаемых помещениях устанавливаются наливные умывальники; вода в них должна быть круглосуточно. Перед наполнением умывальников свежей водой оставшаяся вода сливается, умывальники очищаются, грязная вода выносится и выливается в отведенные для этого места.

Для чистки обмундирования отводятся отдельные, специально оборудованные помещения или места.

Курение разрешается в специально выделенных местах на открытом воздухе ([приложение N 14](#)).  
(в ред. [Указа](#) Президента РФ от 25.03.2015 N 161)

183. Комната бытового обслуживания оборудуется столами для глажения, плакатами с правилами ношения военной формы одежды и знаков различия, ремонта обмундирования, зеркалами и обеспечивается стульями (табуретами), необходимым количеством утюгов, а также инвентарем и инструментом для стрижки волос, производства текущего ремонта обмундирования, ремонтными материалами и принадлежностями.

184. Собственные вещи (одежда, обувь) прибывшего пополнения из числа военнослужащих по призыву приводятся в порядок, упаковываются и отправляются в установленном порядке по месту жительства призванных военнослужащих.

### **Содержание помещений и территории**

185. Все здания, помещения и участки территории полка должны всегда содержаться в чистоте и порядке. Каждый командир (начальник) отвечает за правильное использование зданий и помещений, за сохранность мебели, инвентаря и оборудования.

Помещения и фасады зданий должны быть окрашены красками установленных колеров.

186. Комнаты должны быть пронумерованы. На наружной стороне входной двери каждой комнаты вывешивается табличка с указанием номера комнаты и ее назначения ([приложение N 11](#)), а внутри каждой комнаты - опись находящегося в ней имущества.

Имущество нумеруется с нелицевой стороны и заносится в книгу учета, которая хранится в канцелярии роты.

187. Имущество, закрепленное за подразделением, без разрешения командира полка не может переноситься в другое подразделение.

Переносить мебель, инвентарь и оборудование из одного военного городка в другой запрещается.

188. В спальнях помещений казармы, жилых комнатах общежития или других помещениях для личного состава на видном месте должны быть вывешены на специальных щитах распорядок дня, регламент служебного времени, расписание занятий, листы нарядов, схема размещения личного состава, опись имущества и необходимые инструкции, а также могут быть установлены телевизоры, радиоаппаратура, холодильники и другая бытовая техника.

189. Вывешиваемые в комнатах (помещениях) портреты и картины должны быть в рамках, а плакаты и другие наглядные пособия - на рейках. В помещениях разрешается иметь цветы, а на окнах аккуратные однотонные занавески.

Стекла в выходящих на улицы населенных пунктов окнах нижних этажей должны быть матовыми или на необходимую высоту покрашены белой краской.

Входные двери в казарму (общезитие) оборудуются смотровым глазком, надежным внутренним запором и звуковой сигнализацией с выводом к дневальному по подразделению. На окнах нижних этажей устанавливаются металлические решетки с внутренними запорами.

190. Во всех жилых помещениях, где есть водопровод, для питья воды оборудуются фонтанчики, а в помещениях, где нет водопровода, устанавливаются закрытые на замок бачки с питьевой водой, которые оборудуются водоразборными краниками. Бачки ежедневно под наблюдением дежурного по роте прополаскиваются и наполняются свежей питьевой водой, один раз в неделю производится их дезинфекция. Ключи от бачков хранятся у дежурного по роте.

191. Все помещения обеспечиваются достаточным количеством урн для мусора, а места для курения - урнами с водой (обеззараживающей жидкостью).

У наружных входов в помещения должны быть приспособления для очистки обуви от грязи и урны для мусора.

192. Ежедневная утренняя уборка спальных помещений в казарме и жилых комнат в общезитии производится очередными уборщиками под непосредственным руководством дежурного по роте. От занятий очередные уборщики не освобождаются.

Очередные уборщики обязаны: вынести мусор из-под кроватей и прикроватных тумбочек, подмести в проходах между рядами кроватей, при необходимости протереть пол влажной тряпкой, вынести мусор в установленное место, убрать пыль с окон, дверей, шкафов, ящиков и других предметов.

Ежедневная уборка помещений казармы и общезития и поддержание чистоты в них во время занятий возлагаются на суточный наряд роты.

193. Кроме ежедневной уборки один раз в неделю производится общая уборка всех помещений под руководством старшины роты. Во время общей уборки постельные принадлежности (матрацы, подушки, одеяла) должны выноситься во двор для вытряхивания и проветривания. Перед натиркой полов мастикой их очищают от грязи и протирают влажными тряпками.

Полы, если не натираются мастикой, моются не менее одного раза в неделю. Мытье полов разливом воды запрещается.

194. В столовых, хлебопекарнях и на хлебозаводах все оборудование и инвентарь маркируются, содержатся в чистоте и порядке; посуда после приема пищи должна быть вычищена, вымыта, ошпарена кипятком и просушена. Посуда хранится на стеллажах или в специальных шкафах.

195. Зимой слуховые окна зданий должны быть закрыты, а летом открыты, но защищены специальными решетками.

На чердаках, в местах, удаленных от дымоходов, могут храниться только зимние оконные переплеты. Чердаки, сушилки, подвалы запираются, ключи от них хранятся у дежурного того подразделения, на которое возложена ответственность за содержание этих помещений.

196. Туалеты должны содержаться в чистоте, ежедневно дезинфицироваться, иметь хорошую вентиляцию и освещение. Инвентарь для их уборки хранится в специально отведенном для этого месте (шкафу). Наблюдение за содержанием туалетов возлагается на старшин подразделений, санитарных инструкторов и дежурных по ротам.



Наружные туалеты устраиваются с водонепроницаемыми выгребными ямами на расстоянии 40 - 100 метров от жилых помещений, столовых и хлебопекарен (хлебозаводов). В северных районах это расстояние может быть меньше. Дорожки к наружным туалетам в ночное время освещаются. При необходимости (на ночь) в холодное время года в специально отведенных помещениях оборудуются писсуары.

Выгребные ямы туалетов своевременно очищаются и дезинфицируются.

197. Без разрешения квартирно-эксплуатационных и пожарных органов запрещаются перепланирование помещений, перенос и разборка существующих и возведение новых построек, прокладка внутренних электросетей, линий связи, сигнализации и вводов телевизионных антенн, а также установка временных и устройство новых печей.

Ремонт оборудования и сетей энергоснабжения, газоснабжения и центрального отопления производится силами квартирно-эксплуатационной службы или лицами, имеющими специальную подготовку и лицензию на его выполнение.

Ходить строем в ногу в казарменном помещении (общежитии) запрещается.

198. Район расположения полка, территория военного городка и прилегающие к нему улицы должны быть озеленены и содержаться в чистоте и порядке, а в темное время суток - освещены. Территория военного городка огораживается.

Уборка территории военного городка производится силами суточного наряда и выделенными командами. Мусор ежедневно собирается в закрывающиеся крышкой контейнеры и вывозится. Контейнеры устанавливаются на площадку с твердым покрытием. Не реже одного раза в неделю контейнеры очищаются и дезинфицируются.

Общая уборка закрепленных за подразделениями участков территории производится не реже одного раза в неделю.

Уборка территории, на которой содержится техника подразделений, производится личным составом подразделений, допущенных приказом командира полка на эту территорию.

Уборка складской территории и работа непосредственно на складах производится личным составом подразделений, допущенных приказом командира полка на эти объекты.

### **Отопление помещений**

199. Начало и конец отопительного сезона объявляются приказом начальника гарнизона. При печном отоплении порядок и время отопления помещений, приема и выдачи топлива устанавливает командир полка.

Системы теплоснабжения (котельные, тепловые сети центрального отопления, печи и дымоходы) до начала отопительного сезона должны быть проверены, подвергнуты техническому освидетельствованию, а неисправные отремонтированы.

200. Зимой в жилых помещениях поддерживается температура воздуха не ниже + 18 °С, а в медицинских учреждениях - не ниже + 20 °С, в остальных помещениях - согласно установленным нормам. Термометры вывешиваются в помещениях на стенах, вдали от печей и нагревательных приборов, на высоте 1,5 метра от пола.

201. Топка печей должна оканчиваться не позднее 20 часов. В учебных и служебных помещениях топка печей производится утром и должна быть закончена за один час до начала занятий (работ). В помещениях при температуре ниже норм, предусмотренных в [статье 200](#) настоящего Устава, топка печей с разрешения командира полка может быть продолжена.

202. На время отопительного сезона приказом командира полка для топки печей из числа солдат назначаются истопники, которые должны быть предварительно обучены правилам топки и ознакомлены с требованиями пожарной безопасности. Истопники от занятий не освобождаются. На период отопительного сезона они освобождаются от несения всех нарядов.

Наблюдение за топкой печей в подразделениях возлагается на старшину роты и дежурного по роте, а в штабе полка - на дежурного по штабу полка.

При инструктаже лиц суточного наряда особое внимание обращается на необходимость контроля за соблюдением правил топки печей в жилых и служебных помещениях.

203. Запрещается пользоваться неисправными печами, применять для растопки горючие жидкости, оставлять печи во время топки без надзора, просушивать топливо в печах или у печей и хранить его в жилых помещениях, а также колоть и пилить дрова в помещениях, коридорах и на лестницах.

204. По окончании отопительного сезона все печи и дымоходы должны быть вычищены и осмотрены старшиной роты совместно со специалистом квартирно-эксплуатационной службы полка, после чего дверцы печей пломбируются или опечатываются.

### **Проветривание помещений**

205. Проветривание помещений в казарме (общежитии) производится дневальными под наблюдением дежурного по роте: в спальнях помещениях и в жилых комнатах - перед сном и после сна, в классах - перед занятиями и в перерывах между ними.

206. Оконные форточки (фрамуги) в холодное время, а окна в летнее время открываются, когда люди находятся вне помещений. Если люди из помещений не выходят, форточки (фрамуги) или окна открываются только с одной стороны помещений. Открытые форточки и оконные рамы закрепляются на крючки.

На летний период окна столовых, медицинских пунктов и туалетов оборудуются мелкоячеистыми сетками для защиты от насекомых.

Имеющиеся вентиляционные устройства должны содержаться в исправном состоянии. Принудительная вентиляция приводится в действие согласно эксплуатационной инструкции, утверждаемой командиром полка.

### **Освещение помещений**

207. Порядок освещения определяет командир полка. Казарменное освещение и освещение в общежитии разделяется на полное и дежурное (неяркий темно-синий свет).

У входов в казармы и общежития, в комнатах для хранения оружия, коридорах, на лестницах и в туалетах с наступлением темноты и до рассвета поддерживается полное освещение, в спальнях помещениях казармы и у жилых комнат общежития в часы, предусмотренные для сна, - дежурное освещение. Наблюдение за режимом освещения возлагается на дежурных и дневальных.

208. На случай аварий или временного выключения электрического освещения по иным причинам у дежурных по ротам и другим подразделениям должны быть резервные источники освещения, места хранения которых определяет командир полка.

### **Размещение в населенных пунктах**

209. Размещение подразделений полка в населенных пунктах осуществляется по согласованию с представителями органов государственной власти и органов местного самоуправления в административных зданиях, а при их отсутствии - в пригодных для жилья домах или помещениях.

После размещения подразделений самовольно переходить из дома в дом запрещается.

210. Населенные пункты, предназначенные для временного размещения подразделений, по приказу командира полка подвергаются предварительному санитарно-эпидемиологическому обследованию. Размещение в населенных пунктах с неблагоприятной санитарно-эпидемиологической обстановкой запрещается.

211. Перед занятием помещений, навесов и площадок командир подразделения осматривает их, после чего размещает личный состав, вооружение, военную технику и другое военное имущество.

Взводы размещаются по возможности сосредоточенно.

Офицеры и прапорщики размещаются вблизи расположения подчиненных им подразделений в отдельных помещениях, а при их отсутствии могут размещаться со своими подразделениями.

Вооружение и военная техника размещаются по подразделениям, вне строений, на укрытых (замаскированных) площадках или под навесами.

212. Для роты указывается граница ее расположения, в пределах которой ей отводятся помещения и участки местности для проведения занятий, а также назначается пункт сбора по тревоге.

213. Для размещения складов отводятся отдельные помещения, отвечающие требованиям пожарной безопасности.

Кухни, хлебопекарни и бани, если для них не выделены отдельные помещения, устраиваются на таком расстоянии от жилых помещений и других строений, чтобы они не могли стать источником пожара.

214. При временном размещении подразделений в населенном пункте немедленно устраиваются туалеты; на своевременное устройство и содержание их в порядке должно быть обращено особое внимание.

215. Вода для питья и приготовления пищи берется только из выделенных (проверенных) пунктов (источников) водоснабжения; принимаются меры, предупреждающие их загрязнение, к ним выставляется круглосуточная охрана.

216. В каждом помещении назначается старший, который отвечает за поведение военнослужащих, порядок и сохранность находящегося в помещении имущества, чистоту территории, прилегающей к помещению, а также за соблюдение требований пожарной безопасности.

Военнослужащим запрещается пользоваться имуществом владельцев помещения без их разрешения.

217. При временном размещении подразделений в населенном пункте оружие и боеприпасы хранятся в сухом, удаленном от дверей, печей, обогревательных приборов месте и постоянно охраняются суточным нарядом. Обмундирование размещается в приспособленных для этого местах. Личные вещи и белье военнослужащих хранятся в вещевых мешках (рюкзаках).

218. Во всем остальном, что касается внутреннего порядка, выезда за пределы гарнизона военнослужащих, проходящих военную службу по контракту, и увольнения военнослужащих, проходящих военную службу по призыву, из расположения полка, должны соблюдаться правила, установленные для расположения в пункте постоянной дислокации.

## **Глава 5. РАСПРЕДЕЛЕНИЕ ВРЕМЕНИ И ВНУТРЕННИЙ ПОРЯДОК В ПОВСЕДНЕВНОЙ ДЕЯТЕЛЬНОСТИ ВОЕННОСЛУЖАЩИХ**

### **Общие положения**

219. Распределение времени в воинской части осуществляется так, чтобы обеспечивалась ее постоянная боевая готовность и создавались условия для проведения организованной боевой учебы личного состава, поддержания воинской дисциплины и внутреннего порядка, воспитания военнослужащих, повышения их культурного уровня, всестороннего бытового обслуживания, своевременного отдыха и приема пищи.

Общая продолжительность еженедельного служебного времени военнослужащих, проходящих военную службу по контракту, кроме случаев, указанных в абзаце третьем настоящей статьи, не должна превышать продолжительности еженедельного рабочего времени, установленной федеральными законами и иными нормативными правовыми актами Российской Федерации. Продолжительность служебного времени военнослужащих, проходящих военную службу по призыву, определяется распорядком дня воинской части.

Боевое дежурство (боевая служба), учения, походы кораблей и другие мероприятия, перечень которых определяется Министром обороны Российской Федерации, проводятся при необходимости без ограничения общей продолжительности еженедельного служебного времени.

Военнослужащим, проходящим военную службу по призыву, а также военнослужащим, проходящим военную службу по контракту в военных профессиональных образовательных организациях, военных образовательных организациях высшего образования и учебных воинских частях, предоставляется не менее одних суток отдыха еженедельно. Остальным военнослужащим, проходящим военную службу по контракту, предоставляется не менее одних суток отдыха еженедельно, но не менее шести суток отдыха в месяц.

(в ред. Указов Президента РФ от 01.07.2014 N 483, от 21.02.2019 N 63)

220. Дни отдыха предоставляются военнослужащим в выходные и праздничные дни, а при привлечении их в эти дни к исполнению обязанностей военной службы отдых предоставляется в другие дни недели.

Военнослужащим, проходящим военную службу по контракту, привлекаемым к исполнению обязанностей военной службы в рабочие дни сверх установленной продолжительности еженедельного служебного времени, а также к мероприятиям, проводимым без ограничения общей продолжительности еженедельного служебного времени, предоставляется в качестве компенсации отдых в другие дни недели решением командира воинской части (подразделения) с учетом необходимости поддержания боевой готовности и интересов службы.

(в ред. Указа Президента РФ от 21.02.2019 N 63)

При невозможности предоставления в качестве компенсации военнослужащим, проходящим военную службу по контракту, отдыха соответствующей продолжительности в другие дни недели время исполнения обязанностей военной службы в рабочие дни сверх установленной продолжительности еженедельного служебного времени, в выходные и праздничные дни с учетом времени, необходимого военнослужащему для прибытия к месту службы от места жительства и обратно, а также время участия в мероприятиях, проводимых без ограничения общей продолжительности еженедельного служебного времени, суммируется и предоставляется указанным военнослужащим в виде дополнительных суток отдыха, которые могут быть

присоединены к основному отпуску. Учет указанного времени (в часах и сутках) ведется командиром подразделения в журнале, правильность записей в котором еженедельно подтверждается подписью военнослужащего.

Военнослужащим, проходящим военную службу по контракту, участвующим в мероприятиях, которые проводятся при необходимости без ограничения общей продолжительности еженедельного служебного времени, по их просьбе вместо предоставления дополнительных суток отдыха может выплачиваться денежная компенсация в размере денежного содержания за каждые положенные дополнительные сутки отдыха. Порядок и условия выплаты денежной компенсации устанавливаются Министром обороны Российской Федерации.

Сведения о количестве дополнительных суток отдыха, выплатах денежной компенсации вместо предоставления дополнительных суток отдыха, присоединенных к основному отпуску, представляются командиром подразделения в штаб воинской части.

221. Утратил силу с 21 февраля 2019 года. - [Указ](#) Президента РФ от 21.02.2019 N 63.

222. Распределение времени в воинской части в течение суток, а по некоторым положениям и в течение недели осуществляется распорядком дня и регламентом служебного времени.

Распорядок дня воинской части определяет по времени выполнение основных мероприятий повседневной деятельности, учебы и быта личного состава подразделений и штаба воинской части.

Регламентом служебного времени военнослужащих, проходящих военную службу по контракту, в дополнение к распорядку дня устанавливаются сроки и продолжительность выполнения этими военнослужащими мероприятий повседневной деятельности, вытекающих из обязанностей военной службы.

Распорядок дня и регламент служебного времени устанавливает командир воинской части или соединения с учетом вида и рода войск Вооруженных Сил, задач, стоящих перед воинской частью, времени года, местных и климатических условий. Они разрабатываются на период обучения и могут уточняться командиром воинской части (соединения) на время боевых стрельб, полевых выходов, проведения учений, маневров, походов кораблей, несения боевого дежурства (боевой службы), службы в суточном наряде и других мероприятий с учетом особенностей их выполнения.

Распорядок дня и регламент служебного времени находятся в документации суточного наряда, а также в штабе воинской части и в канцеляриях подразделений.

223. В распорядке дня воинской части должно быть предусмотрено время проведения утренней физической зарядки, утреннего и вечернего туалета, утреннего осмотра, учебных занятий и подготовки к ним, смены специальной (рабочей) одежды, чистки обуви и мытья рук перед приемом пищи, приема пищи, ухода за вооружением и военной техникой, воспитательной, культурно-досуговой и спортивно-массовой работы, информирования личного состава, прослушивания радио и просмотра телепередач, приема больных в медицинском пункте, а также время для личных потребностей военнослужащих (не менее двух часов), вечерней прогулки, вечерней поверки и не менее восьми часов для сна.

Промежутки между приемами пищи не должны превышать семь часов.

После обеда в течение не менее тридцати минут не должны проводиться занятия или работы.

224. Регламентом служебного времени военнослужащих, проходящих военную службу по контракту, должно предусматриваться время их прибытия на службу и убытия с нее, время

перерыва для приема пищи (обеда), самостоятельной подготовки (не менее четырех часов), ежедневной подготовки к проведению занятий и время на физическую подготовку (общей продолжительностью не менее трех часов в неделю).

При определении регламента служебного времени учитывается необходимость исполнения военнослужащими должностных обязанностей в соответствии с распорядком дня, а также выполнения мероприятий, направленных на поддержание воинской части (подразделения) в постоянной боевой готовности.

Регламент служебного времени при несении службы в суточном наряде определяется общевоинскими уставами и соответствующими инструкциями.

Круглосуточное дежурство в воинской части (подразделении) офицеров, прапорщиков и мичманов, а также сержантов и старшин, проходящих военную службу по контракту, не входящих в суточный наряд, может быть введено только в исключительных случаях на ограниченное время командующим войсками военного округа, фронта, флотом, армией.

225. Каждую неделю, как правило в субботу, в полку проводится парково-хозяйственный день в целях обслуживания вооружения, военной техники и другого военного имущества, дооборудования и благоустройства парков и объектов учебно-материальной базы, приведения в порядок военных городков и производства других работ. В этот же день обычно производится общая уборка всех помещений, а также помывка личного состава в бане.

Кроме того, в целях поддержания вооружения и военной техники в постоянной боевой готовности в полку проводятся парковые недели и парковые дни с привлечением всего личного состава.

Парковые недели, парковые и парково-хозяйственные дни проводятся по планам, разрабатываемым штабом полка совместно с заместителями командира полка по вооружению и по тылу и утверждаемым командиром полка. Выписки из планов доводятся до подразделений.

Для руководства работами в парково-хозяйственные дни, в первую очередь по обслуживанию вооружения, военной техники и боеприпасов, назначается необходимое число офицеров, прапорщиков и сержантов.

226. Воскресные и праздничные дни являются днями отдыха для всего личного состава, кроме лиц, несущих боевое дежурство (боевую службу) и службу в суточном и гарнизонном нарядах. В эти дни, а также в свободное от занятий время с личным составом проводятся культурно-досуговая работа, спортивные состязания и игры.

Накануне дней отдыха спектакли, кинофильмы и другие мероприятия для военнослужащих, проходящих военную службу по призыву, разрешается оканчивать на один час позднее обычного.

В дни отдыха подъем разрешается производить позднее обычного, в час, установленный командиром воинской части, утренняя физическая зарядка не проводится.

### **Подъем, утренний осмотр и вечерняя поверка**

227. Утром, за десять минут до сигнала "Подъем", дежурный по роте производит подъем заместителей командиров взводов и старшины роты, а в установленное распорядком дня время (по сигналу "Подъем") - общий подъем роты.

228. После подъема проводятся утренняя физическая зарядка, заправка постелей, утренний туалет и утренний осмотр.

229. Для утреннего осмотра по команде дежурного по роте "Рота, для утреннего осмотра -

СТАНОВИСЬ" заместители командиров взводов (командиры отделений) выстраивают свои подразделения в назначенном месте; прикомандированные военнослужащие выстраиваются на левом фланге. Дежурный по роте, построив роту, докладывает старшине о построении роты к утреннему осмотру. По команде старшины роты заместители командиров взводов и командиры отделений проводят утренний осмотр.

230. На утренних осмотрах проверяются наличие личного состава, внешний вид военнослужащих и соблюдение ими правил личной гигиены.

Нуждающихся в медицинской помощи дежурный по роте записывает в книгу записи больных ([приложение N 10](#)) для направления их в медицинский пункт полка.

В ходе утреннего осмотра командиры отделений приказывают устранить обнаруженные недостатки, проверяют их устранение и докладывают о результатах осмотра заместителям командиров взводов, а заместители командиров взводов - старшине роты.

Состояние ног, носков (портянок) и нательного белья проверяется периодически, обычно перед сном.

231. Перед вечерней поверкой военнослужащих, проходящих военную службу по призыву, во время, предусмотренное распорядком дня, под руководством старшины роты или одного из заместителей командиров взводов проводится вечерняя прогулка. Во время вечерней прогулки личный состав исполняет строевые песни в составе подразделений. После прогулки по команде дежурного по роте "Рота, на вечернюю поверку - СТАНОВИСЬ" заместители командиров взводов (командиры отделений) выстраивают свои подразделения для поверки. Дежурный по роте, построив роту, докладывает старшине о построении роты на вечернюю поверку.

Старшина роты или лицо, его замещающее, подает команду "СМИРНО" и приступает к вечерней поверке. В начале вечерней поверки он называет воинские звания, фамилии военнослужащих, зачисленных за совершенные ими подвиги в список роты навечно или почетными солдатами. Услышав фамилию каждого из указанных военнослужащих, заместитель командира первого взвода докладывает: "Такой-то (воинское звание и фамилия) пал смертью храбрых в бою за свободу и независимость Отечества - Российской Федерации" или "Почетный солдат роты (воинское звание и фамилия) находится в запасе".

После этого старшина роты поверяет личный состав роты по именному списку. Услышав свою фамилию, каждый военнослужащий отвечает: "Я". За отсутствующих отвечают командиры отделений.

Например: "В карауле", "В отпуске".

По окончании вечерней поверки старшина роты подает команду "ВОЛЬНО", объявляет приказы и приказания в части, касающейся всех военнослужащих, наряд на следующий день и производит (уточняет) боевой расчет на случай тревоги, при пожаре и возникновении других чрезвычайных ситуаций, а также при внезапном нападении на расположение воинской части (подразделения). В установленный час подается сигнал "Отбой", включается дежурное освещение и соблюдается полная тишина.

232. При нахождении в роте командира роты или одного из офицеров роты во время утреннего осмотра и вечерней поверки старшина роты докладывает ему о результатах осмотра (поверки).

233. Периодически по плану полка проводятся общие батальонные или полковые вечерние поверки. Место для проведения вечерних поверок должно быть освещено.

На общих батальонных (полковых) вечерних поверках обязан присутствовать весь личный

состав батальона (полка). Вечернюю поверку всего личного состава по именному списку проводят командиры рот и о результатах докладывают командиру батальона.

На общей полковой вечерней поверке командиры батальонов и отдельных подразделений полка докладывают о результатах поверки командиру полка.

По окончании общей батальонной (полковой) вечерней поверки командир батальона (полка) подает команду "СМИРНО" и приказывает играть "Зарю". При проведении общей полковой вечерней поверки по окончании игры "Зари" оркестр исполняет Государственный гимн Российской Федерации. Затем подразделения проходят торжественным маршем. Оркестр исполняет марш. При отсутствии в батальоне (полку) оркестра используются технические средства воспроизведения звукозаписи. С началом игры "Зари" командиры подразделений от взвода и выше прикладывают руку к головному убору и опускают ее по команде "ВОЛЬНО", подаваемой командиром батальона (полка) по окончании игры оркестра.

### **Учебные занятия**

234. Боевая подготовка является основным содержанием повседневной деятельности военнослужащих. Она проводится как в мирное, так и в военное время. Занятия и учения в целях овладения военнослужащими приемами действий в современном бою должны проводиться без послаблений и упрощений.

На занятиях и учениях должен присутствовать весь личный состав полка, за исключением военнослужащих, находящихся в суточном наряде или привлеченных для выполнения задач, предусмотренных приказом командира полка.

С солдатами и сержантами, освобожденными по болезни от полевых занятий, по приказу командира роты организуются занятия в классе.

Командиры (начальники), виновные в отрыве личного состава от занятий по боевой подготовке, привлекаются к ответственности.

Мероприятия, определенные планом боевой подготовки и расписанием занятий, могут быть перенесены только командиром полка.

235. Занятия начинаются и заканчиваются в часы, установленные расписанием дня (регламентом служебного времени).

Перед выходом на занятия командиры отделений и заместители командиров взводов проверяют наличие подчиненных, а также по форме ли они одеты, правильно ли пригнано снаряжение и не заряжено ли оружие.

По окончании занятий и учений командиры подразделений должны лично проверить наличие и комплектность всего вооружения, военной техники и учебно-тренировочных средств, а также наличие стрелкового оружия, боеприпасов. Оружие и сумки для магазинов проверяются командирами отделений. Результаты проверки докладываются в порядке подчиненности. Неизрасходованные боеприпасы и гильзы сдаются в установленном порядке.

По окончании занятий и учений осуществляется уборка мест проведения занятий, чистка оружия и шанцевого инструмента, техническое обслуживание вооружения и военной техники.

### **Завтрак, обед и ужин**

236. К часу, установленному расписанием дня, приготовление пищи должно быть закончено.



До начала раздачи пищи врач (фельдшер) совместно с дежурным по полку должен проверить качество пищи, произвести контрольные взвешивания порций, а также проверить санитарное состояние помещений столовой, столово-кухонной посуды и инвентаря. После заключения врача (фельдшера) пища опробуется командиром полка или по его указанию одним из заместителей командира полка.

Результаты проверки записываются в книге учета контроля за качеством приготовленной пищи.

В установленное время дежурный по полку дает разрешение на выдачу пищи.

237. Солдаты и сержанты должны прибывать в столовую в вычищенной одежде и обуви, в строю под командой старшины роты или по его указанию одного из заместителей командиров взводов.

В столовой во время приема пищи должен соблюдаться порядок. Запрещается принимать пищу в головных уборах, пальто (зимних полевых костюмах) и в специальной (рабочей) одежде.

238. Лица суточного наряда получают пищу в установленное командиром полка время.

Больным, находящимся в медицинском пункте полка, пища готовится в соответствии с нормами госпитального пайка и доставляется отдельно.

**Выезд за пределы гарнизона. Увольнение из расположения полка. Убытие за территорию закрытых военных городков**  
(в ред. [Указа](#) Президента РФ от 16.05.2017 N 210)

239. Порядок выезда военнослужащих, проходящих военную службу по контракту, за пределы гарнизона, на территории которого они проходят военную службу, определяется командиром воинской части исходя из необходимости поддержания боевой готовности и обеспечения своевременности прибытия указанных военнослужащих к месту службы, а также с учетом особенностей дислокации воинской части.

Военнослужащие, проходящие военную службу по призыву, вправе свободно передвигаться в расположении воинской части.

(в ред. [Указа](#) Президента РФ от 29.07.2011 N 1039)

Военнослужащим, проходящим военную службу по призыву, выезд за пределы местного гарнизона (за исключением случаев убытия в отпуск или командировку) запрещен.

240. Военнослужащий, проходящий военную службу по призыву, если на него не наложено дисциплинарное взыскание "лишение очередного увольнения", имеет право на одно увольнение в неделю из расположения полка. При этом увольнение военнослужащих должно регулироваться между подразделениями полка (корабля), чтобы не снижались боевая готовность полка (корабля), качество несения боевого дежурства (боевой службы) и службы суточного наряда.

Военнослужащие, проходящие военную службу по призыву, увольняются из расположения полка командиром роты в назначенные командиром полка дни и часы. Одновременно из подразделения может быть уволено не более 30 процентов военнослужащих. В субботу и предпраздничные дни разрешается увольнение до 24 часов, а в воскресенье и праздничные дни - до вечерней поверки. Военнослужащим, проходящим военную службу по призыву, увольнение из расположения полка может предоставляться после приведения их к Военной присяге (принесения обязательства).

С разрешения командира батальона командир роты может предоставлять военнослужащему увольнение по уважительной причине и в другие дни недели после учебных

занятий до отбоя или до утра следующего дня (с учетом его возвращения не позднее чем за два часа до начала занятий).

Увольнение предоставляется военнослужащим в порядке очередности. Очередность увольнения ведется заместителями командиров взводов.

За несение боевого дежурства и службы в суточном наряде в выходные и праздничные дни увольнение военнослужащим, проходящим военную службу по призыву, не предоставляется.

241. За разрешением на увольнение военнослужащий обращается к своему непосредственному начальнику.

Заместители командиров взводов списки на увольнение военнослужащих, проходящих военную службу по призыву, подписанные командирами взводов, представляют старшине роты для доклада командиру роты.

242. В назначенное время дежурный по роте выстраивает увольняемых военнослужащих и докладывает старшине роты.

Старшина роты осматривает увольняемых, проверяет, хорошо ли они выбриты и подстрижены, состояние и подгонку их обмундирования, знание ими правил выполнения воинского приветствия, поведения в общественных местах. Затем старшина роты вручает им увольнительные записки (приложение N 10) за подписью командира роты. Дежурный по роте записывает увольняемых военнослужащих в книгу увольняемых (приложение N 10), составляет список увольняемых и представляет его и увольняемых военнослужащих дежурному по полку.

Военнослужащие, увольняемые из расположения полка, должны иметь при себе военный билет.

243. По возвращении из увольнения военнослужащие прибывают к дежурному по полку и докладывают о прибытии. Дежурный по полку делает отметку на увольнительных записках о времени прибытия возвратившихся из увольнения. Затем военнослужащие следуют в подразделение к дежурному по роте, сдают ему увольнительные записки и докладывают о прибытии своему непосредственному начальнику.

Например: "Товарищ сержант. Рядовой Рыбаков из увольнения прибыл. Во время увольнения замечаний не имел (или имел такие-то замечания от такого-то)".

Если военнослужащий прибывает в подразделение после отбоя, он докладывает непосредственному начальнику на следующий день до утреннего осмотра.

Дежурный по роте в книге увольняемых отмечает время прибытия возвратившихся из увольнения и сдает увольнительные записки старшине роты.

244. Увольнение курсантов из расположения военной профессиональной образовательной организации, военной образовательной организации высшего образования до заключения с ними контракта о прохождении военной службы осуществляется в порядке, установленном для солдат и сержантов, проходящих военную службу по призыву. Курсанты после заключения контракта о прохождении военной службы, а также курсанты, имеющие право проживания в общежитии, могут находиться вне расположения военной профессиональной образовательной организации, военной образовательной организации высшего образования после учебных занятий и обязательных часов самостоятельной работы, определенных распорядком дня, до 24 часов, семейные курсанты - до начала занятий следующего учебного дня.  
(в ред. Указа Президента РФ от 01.07.2014 N 483)

245. В воинской части (отдельном подразделении), находящейся в отдаленной от

населенных пунктов местности, и в других случаях, когда увольнение из ее расположения в указанном командиром (начальником) порядке нецелесообразно, по решению командира воинской части (отдельного подразделения) в дни отдыха могут проводиться групповые выезды в близлежащие крупные населенные пункты (города).

245.1. Порядок убытия военнослужащих, проходящих военную службу по контракту, за территорию закрытых военных городков определяется командиром воинской части исходя из необходимости поддержания боевой готовности и обеспечения своевременности прибытия указанных военнослужащих к месту службы, а также с учетом особенностей дислокации воинской части.

(п. 245.1 введен [Указом](#) Президента РФ от 16.05.2017 N 210)

### **Отправление и следование подразделений (команд)**

246. В служебные командировки направляются подразделения, как правило, во главе со своими командирами. При отправлении в командировку солдат и сержантов разных подразделений из них создается команда и назначается начальник команды из числа сержантов, прапорщиков или офицеров. Командиру подразделения (начальнику команды) в полку выдаются командировочное удостоверение и список личного состава подразделения (команды) с указанием вида и номера оружия, количества выданных боеприпасов, заверенные подписью начальника штаба полка и гербовой печатью воинской части. Кроме того, указываются порядок следования и питания в пути, к какому времени, куда и в чье распоряжение направляется подразделение (команда), требования безопасности, правила хранения и применения оружия, а также даются другие указания, связанные с выполнением подразделением (командой) поставленной задачи.

247. Подготовкой подразделения (команды) для следования в служебную командировку руководит командир того подразделения, от которого оно выделяется.

В установленное время подразделение (команда) под руководством назначенного командира подразделения (начальника команды) прибывает к дежурному по полку. Дежурный по полку проверяет состав и обеспеченность подразделения (команды) и докладывает о его готовности начальнику штаба или командиру полка.

Начальник штаба или командир полка осматривает подразделение (команду), проверяет его готовность, инструктирует командира подразделения (начальника команды), а при необходимости и весь личный состав, направляемый в служебную командировку, обеспечивает своевременную отправку подразделения (команды), выделяя в необходимых случаях транспортные средства.

248. Командир подразделения (начальник команды) отвечает за своевременное выполнение задачи личным составом, соблюдение воинской дисциплины и требований безопасности, а также за сохранность оружия, боеприпасов и другого военного имущества.

По прибытии к месту назначения командир подразделения (начальник команды) докладывает лицу, в распоряжение которого назначено подразделение (команда), а по возвращении - начальнику штаба полка.

249. При перевозке людей и опасных грузов как в составе колонны, так и одиночными машинами на каждую машину назначается старший машины. При направлении в рейс двух и более машин назначается начальник колонны. При следовании на машинах командиры подразделений (начальники команд) исполняют обязанности начальника колонны (старшего машины). В других случаях старшие машин назначаются при необходимости по решению командира полка.

Начальник колонны (старший машины) назначается из числа офицеров, прапорщиков или сержантов, знающих правила дорожного движения. Он отвечает за выполнение поставленной задачи, правильное использование машин (машины) и соблюдение требований безопасности.

Начальник колонны (старший машины) обязан:

перед началом движения машин (машины) проверять соблюдение норм посадки людей и погрузки груза;

контролировать порядок посадки (погрузки), высадки (выгрузки) и размещения личного состава (груза) на машинах (машине);

во время движения машин (машины) следить за соблюдением водителями (водителем) маршрута, установленной скорости движения, правил дорожного движения, а также за соблюдением личным составом, находящимся в машинах (машине), воинской дисциплины и требований безопасности.

Начальнику колонны (старшему машины) запрещается самому управлять машиной или принуждать водителя передавать кому бы то ни было управление машиной; отдавать команды, принуждающие водителя (водителей) нарушать правила дорожного движения и превышать установленную скорость.

Перевозка личного состава на необорудованных, а в зимнее время на открытых машинах запрещается.

Должностные лица, организующие данную перевозку, или их прямые начальники инструктируют начальников колонн (старших машин) и водителей о цели, порядке, сроках выполнения задания и требованиях безопасности движения. Командиры подразделений, кроме того, инструктируют водителей машин о соблюдении правил эксплуатации машин, правил дорожного движения и поведения во время рейса. Водителям категорически запрещается передавать управление машиной кому бы то ни было.

При следовании подразделения (команды) железнодорожным, водным и воздушным транспортом необходимо руководствоваться указаниями, изложенными в [главе 12](#) настоящего Устава.

250. Военнослужащие роты, проходящие военную службу по призыву, направляющиеся для выполнения служебных заданий, а также для коллективного посещения культурно-досуговых учреждений и мест отдыха, следуют в составе команды во главе со старшим, назначенным командиром роты из числа офицеров, прапорщиков или сержантов.

Старший из числа офицеров или прапорщиков собирает личный состав команды, выстраивает и осматривает его, составляет список команды и докладывает о ее готовности командиру роты или лицу, его замещающему.

Старший из числа сержантов строит команду, представляет ее на осмотр старшине роты или лицу, его замещающему, и получает от него список команды за подписью командира роты. Кроме того, старший из числа сержантов, проходящих военную службу по призыву, получает для себя увольнительную записку, в которой указывается общее число военнослужащих команды, следующих с ним.

Получив разрешение, старший представляет команду дежурному по полку и ведет ее к месту назначения.

251. При убытии из подразделения двух и более военнослужащих из их числа всегда назначается старший. Команды следуют к месту назначения в пешем порядке строем (кроме

следования в общественные учреждения для отдыха) под руководством старшего.

Во избежание несчастных случаев команды, следующие в пешем порядке строем, должны иметь в ночное время сигнальные фонари в голове и хвосте колонны, а в дневное время - сигнальные флажки.

### **Посещение военнослужащих**

252. Посещение военнослужащих разрешается командиром роты во время, установленное распорядком дня, в специально отведенной для этого в полку комнате (месте) посетителей.

253. Приказом командира полка из числа сержантов на время, установленное для посещения военнослужащих, назначается дежурный по комнате (месту) посетителей. Его обязанности определяются инструкцией, утвержденной командиром полка.

Лица, желающие посетить военнослужащих, допускаются в комнату (место) посетителей с разрешения дежурного по полку.

254. Члены семей военнослужащих и другие лица с разрешения командира полка могут посещать казарму, столовую, комнату боевой славы (истории) воинской части и другие помещения для ознакомления с жизнью и бытом личного состава полка. Для их сопровождения и дачи необходимых пояснений назначаются подготовленные для этого военнослужащие.

255. Посетители со спиртными напитками или в состоянии опьянения к посещению военнослужащих не допускаются. Ночевать в казармах и других помещениях посторонним лицам не разрешается.

## **Глава 6. СУТОЧНЫЙ НАРЯД**

### **Общие положения**

256. Суточный наряд назначается для поддержания внутреннего порядка, охраны личного состава, вооружения, военной техники и боеприпасов, помещений и другого военного имущества воинской части (подразделения), контроля за состоянием дел в подразделениях и своевременного принятия мер по предупреждению правонарушений.

257. Состав суточного наряда объявляется приказом командира полка на период обучения (приложение N 9).

Предусматривается следующий состав суточного полкового наряда:

дежурный по полку;

помощник дежурного по полку;

дежурное подразделение;

караул;

дежурный и дневальные по парку, а также механики-водители (водители) дежурных тягачей;

дежурный фельдшер или санитарный инструктор и дневальные по медицинскому пункту;

дежурный и помощники дежурного по контрольно-пропускному пункту;

дежурный по столовой и рабочие в столовую;

дежурный по штабу полка;

дежурный сигналист-барабанщик;

посыльные;

пожарный наряд.

Ежедневно приказом командира полка назначаются: дежурный по полку, помощник дежурного по полку, начальник караула, дежурный по парку, дежурное подразделение, а также подразделения, от которых выделяются другие лица в суточный наряд и наряд на работы. При необходимости командир полка имеет право сокращать или увеличивать состав суточного наряда.

258. В суточный наряд роты назначаются:

дежурный по роте;

дневальные по роте.

Количество смен дневальных в ротах определяется командиром полка.

Состав суточного наряда по общежитию военнослужащих женского пола, а также его обязанности определяются применительно к суточному наряду роты.

259. Вместо дежурных по ротам в некоторых батальонах в зависимости от их численности и условий размещения по решению командира полка может назначаться дежурный по батальону, а в подразделениях обеспечения полка при совместном их расположении - дежурный по этим подразделениям.

Число дневальных в указанных случаях определяется исходя из условий размещения подразделений, обеспечения охраны и поддержания внутреннего порядка.

260. Все лица суточного наряда должны знать, точно и добросовестно исполнять свои обязанности, настойчиво добиваясь соблюдения распорядка дня и других правил внутреннего порядка.

Без разрешения дежурного по полку лица суточного наряда не имеют права прекращать или передавать кому-либо исполнение своих обязанностей.

261. При посещении подразделений начальниками от командира полка и выше дежурные по подразделениям обязаны немедленно докладывать об этом дежурному по полку.

262. Все дежурные и их помощники должны иметь на левой стороне груди (левом рукаве) нагрудный знак (нарукавную повязку из красной ткани) с соответствующей надписью (приложение N 12). Нагрудный знак (нарукавную повязку) сменяемый дежурный передает заступающему дежурному после доклада дежурных о сдаче и приеме дежурства.

263. Дежурный по полку, помощник дежурного по полку, дежурный по парку, дежурный по контрольно-пропускному пункту, дежурный по штабу полка, назначенные из числа офицеров и прапорщиков, вооружаются пистолетами с двумя снаряженными магазинами.

Дежурный по парку, дежурный по контрольно-пропускному пункту, дежурный по штабу полка, назначенные из числа сержантов, помощники дежурного по контрольно-пропускному пункту, дежурные и дневальные по подразделениям, кроме военнослужащих женского пола, входящих в состав суточного наряда по общежитию, а также дневальные по парку и посыльные

вооружаются штыками-ножами в ножнах. Штык-нож должен находиться на пояском ремне с левой стороны на ширину ладони от пряжки.

При необходимости по приказу командующего войсками военного округа (флотом) в некоторых воинских частях дежурный по парку, дежурный по контрольно-пропускному пункту, дежурный по штабу полка, назначенные из числа сержантов, помощники дежурного по контрольно-пропускному пункту, суточный наряд роты и дневальные по парку могут вооружаться автоматами (карабинами) с двумя снаряженными магазинами (с 30 патронами в обоймах). Правила хранения оружия и порядок его применения указанными лицами определяются инструкциями в соответствии с настоящим Уставом и [Уставом](#) гарнизонной и караульной служб Вооруженных Сил Российской Федерации.

(в ред. Указов Президента РФ от 29.07.2011 [N 1039](#), от 25.03.2015 [N 161](#))

264. Дежурному по полку и его помощнику поочередно, а также дежурному по роте разрешается за время дежурства отдыхать лежа (спать) по четыре часа каждому в установленное командиром полка время, без обуви, не снимая снаряжения и не раздеваясь.

Свободной смене дневальных разрешается поочередно отдыхать лежа (спать), раздеваясь, только от отбоя до подъема.

Дежурным по парку, контрольно-пропускному пункту и столовой, дежурному фельдшеру (санитарному инструктору), дежурному по штабу полка и сигнаlistsу-барабанщику разрешается ночью отдыхать лежа (спать), без обуви, не снимая снаряжения и не раздеваясь.

265. Сменившийся состав суточного наряда освобождается в день смены от занятий и работ.

### **Наряд на работы**

266. Для наряда военнослужащих на работы в приказе командира полка указывается, какие подразделения назначаются на работы, вид работы, какова ее продолжительность, куда, к какому времени и в чье распоряжение должны прибыть подразделения. Подразделения прибывают на работы во главе со своими командирами или старшими, назначаемыми из числа офицеров, прапорщиков или сержантов.

Наряд для непредвиденных работ назначается начальником штаба полка.

267. За организацию и обеспечение безопасности работ с учетом требований, изложенных в [статье 81](#) настоящего Устава, отвечает начальник, в распоряжение которого прибыло подразделение. Командир подразделения (старший команды) обязан контролировать выполнение личным составом требований безопасности военной службы.

Запрещается назначать военнослужащих женского пола на работы, связанные с переноской и передвижением тяжестей, превышающих предельные нормы, предусмотренные законодательством Российской Федерации.

### **Дежурное подразделение**

268. Дежурное подразделение назначается на случай усиления караулов, выполнения задачи по отражению нападения на объекты полка или срочного вызова при возникновении (угрозе возникновения) чрезвычайных ситуаций природного и техногенного характера, чрезвычайных экологических ситуаций в результате аварий, опасных природных явлений, катастроф, стихийных бедствий и иных происшествий.

Запрещается использовать дежурное подразделение для выполнения хозяйственных работ вне расположения полка.

269. Вызов дежурного подразделения осуществляется командиром (начальником штаба) полка или с его разрешения дежурным по полку. Одновременно с вызовом дежурного подразделения приказом командира полка при необходимости назначается новое дежурное подразделение.

При вызове дежурного подразделения указывается, куда, к какому времени и в чье распоряжение оно должно прибыть, а также какое имеет при себе вооружение, военную технику, количество боеприпасов, другое военное имущество и порядок их выдачи. Боеприпасы дежурному подразделению выдаются по приказу командира (начальника штаба) полка или дежурного по полку.

270. Занятия с дежурным подразделением проводятся вблизи расположения полка. Местонахождение дежурного подразделения и порядок его вызова должны быть известны дежурному по полку.

По прибытии к назначенному месту дежурное подразделение действует по указанию командира полка (начальника штаба), дежурного по полку или лица, в распоряжение которого оно назначено.

#### **Порядок назначения нарядов по службе и отчетность по ним**

271. Подразделения назначаются в наряд вместе со своими командирами.

Очередность нарядов между прапорщиками, офицерами и подразделениями полка устанавливается начальником штаба полка.

Очередность нарядов в роте между взводами устанавливается старшиной роты, а во взводе - заместителем командира взвода.

Количество очередных нарядов среди солдат, сержантов, прапорщиков и офицеров должно распределяться равномерно. При большой разнице в объеме служебных задач, выполняемых различными военнослужащими и подразделениями в отдельные периоды, количество нарядов для наиболее занятых офицеров и прапорщиков, а также подразделений может быть на это время уменьшено решением командира полка.

272. Листы нарядов ([приложение N 10](#)) ведутся на каждый месяц отдельно:

на солдат - заместителями командиров взводов;

на сержантов - старшиной роты;

на прапорщиков и офицеров управления и отдельных подразделений полка, а также на командиров батальонов и их заместителей - в штабе полка, на остальных прапорщиков и офицеров - в штабах батальонов.

Листы нарядов хранятся в течение одного года, следующего за текущим годом, а затем уничтожаются.

#### **Подготовка суточного наряда**

273. Штаб воинской части за пять-шесть суток до начала нового месяца на основании ведомости суточного наряда доводит до командиров подразделений сведения о днях заступления в суточный наряд и его состав.

274. Командиры подразделений, от которых назначается суточный наряд, отвечают за подбор личного состава и подготовку его к несению службы, за своевременное прибытие



суточного наряда на занятие (инструктаж) к соответствующим должностным лицам полка и на развод.

275. В ночь, предшествующую наряду, лица, назначенные в суточный наряд, должны быть освобождены от всех занятий и работ. Пожарный наряд, назначенный от нештатной пожарной команды, от занятий и работ, проводимых в расположении полка, не освобождается.

276. Личному составу, заступающему в суточный наряд, в день заступления, в часы, указанные в распорядке дня (регламенте служебного времени), должно быть предоставлено не менее трех часов, а при заступлении в караул через сутки - не менее четырех часов для подготовки к несению службы, в том числе не менее одного часа для отдыха (сна).

277. Подготовка личного состава, заступающего в суточный наряд, кроме караула, назначенного от роты (батареи), проводится старшиной или другим должностным лицом подразделения. Подготовка суточного наряда, назначенного от батальона (дивизиона) или от воинской части, организуется соответствующими командирами и проводится их заместителями.

Подготовка караула осуществляется в соответствии с [Уставом](#) гарнизонной и караульной служб Вооруженных Сил Российской Федерации.  
(в ред. Указов Президента РФ от 29.07.2011 [N 1039](#), от 25.03.2015 [N 161](#))

278. Личный состав, назначенный в суточный наряд приказом командира полка, в установленное время в соответствии с предназначением по службе прибывает на занятие (инструктаж) к заместителям командира полка или назначенным для этого командиром полка другим должностным лицам.

На занятии (инструктаже) изучаются положения общевоинских уставов, инструкций и требования безопасности военной службы, а также проверяется знание личным составом, заступающим в наряд, специальных обязанностей.

Практические занятия проводятся в день заступления военнослужащих в наряд в часы, указанные в распорядке дня (регламенте служебного времени), в оборудованных помещениях (местах) для несения службы суточным нарядом, в расположении подразделения или на месте несения службы; основное внимание уделяется практическим действиям суточного наряда в различных условиях обстановки.

С личным составом, заступающим в суточный наряд, вооруженным автоматами (карабинами), проводятся занятия по действиям с применением оружия.

279. За пятнадцать минут до выхода на развод суточный наряд должен быть готов к несению службы и принят своими дежурными и начальником караула полка в подчинение.

### **Развод суточного наряда**

280. Развод суточного наряда производится в порядке, установленном [Уставом](#) гарнизонной и караульной служб Вооруженных Сил Российской Федерации. Развод производит заступающий дежурный по полку во время, установленное командиром полка.  
(в ред. Указов Президента РФ от 29.07.2011 [N 1039](#), от 22.01.2018 [N 16](#))

281. За десять минут до развода заступающий помощник дежурного по полку из числа офицеров выстраивает личный состав, заступающий в суточный наряд, в установленном для развода месте, проверяет его наличие и по прибытии заступающего дежурного по полку докладывает ему.

Если помощник дежурного по полку прапорщик, то построение суточного наряда и доклад дежурному по полку производит офицер из числа лиц суточного наряда.

282. Для развода суточный наряд строится: на правом фланге - караулы, а затем справа налево - дежурный по парку, дежурный фельдшер (санитарный инструктор), дежурный по контрольно-пропускному пункту, дежурный по штабу полка, дежурный по общежитию военнослужащих женского пола, все дежурные по ротам в порядке подразделений, посыльные, дежурный по столовой, пожарный наряд, дежурное подразделение и дежурный сигналист-барабанщик; помощники дежурного по контрольно-пропускному пункту, дневальные и механики-водители (водители) дежурных тягачей выстраиваются в затылок своим дежурным, а рабочие в столовую - левее дежурного по столовой; помощник дежурного по полку становится на правом фланге караулов. Дежурное подразделение строится в соответствии со [Строевым уставом Вооруженных Сил Российской Федерации](#).

### **Дежурный по полку**

283. Дежурный по полку назначается из офицеров управления полка и батальонов, командиров рот и им равных. Он отвечает за своевременное оповещение подразделений и управления полка об объявлении тревоги, за поддержание внутреннего порядка в полку и несение службы суточным нарядом, а также за сохранность пистолетов и боеприпасов офицеров и прапорщиков управления полка. Дежурный по полку подчиняется командиру полка. Дежурному по полку подчиняется весь суточный наряд полка.

В отдельных батальонах и им равных воинских частях разрешается назначать дежурным по воинской части командиров взводов, а также прапорщиков штаба и служб батальона.

По отношению к внутренним караулам полка дежурный по полку руководствуется [Уставом гарнизонной и караульной служб Вооруженных Сил Российской Федерации](#) в части, касающейся дежурного по гарнизону.

(в ред. Указов Президента РФ от 29.07.2011 [N 1039](#), от 25.03.2015 [N 161](#))

284. Перед разводом заступающий в суточный наряд дежурный по полку в назначенное время прибывает к начальнику штаба полка на инструктаж и для получения пароля и развернутой строевой записки ([приложение N 10](#)). На разводе заступающий дежурный проверяет численный состав наряда, вооружение, установленную для суточного наряда форму одежды, знание им своих обязанностей при несении службы, в том числе при объявлении тревоги, при пожаре и возникновении других чрезвычайных ситуаций, а также при внезапном нападении на расположение полка (подразделения); дает указания об устранении выявленных недостатков и объявляет форму одежды на следующие сутки.

После развода заступающий дежурный принимает от сменяемого дежурного документы ([приложение N 7](#)), а также оружие и боеприпасы офицеров и прапорщиков управления полка. Оружие принимается поштучно, по номерам и в комплектности. Затем совместно со сменяемым дежурным по полку он проверяет исправность технических средств оповещения и охраны, приборов радиационной и химической разведки, а также уточняет по книге учета военнослужащих, содержащихся на гауптвахте, их число и сроки содержания.

285. После сдачи и приема дежурства и докладов начальников караулов о смене караулов сменяемый и заступающий дежурные прибывают к командиру полка с докладом.

Например: "Товарищ полковник. Старший лейтенант Столяров дежурство по полку сдал".  
"Товарищ полковник. Капитан Дроздов дежурство по полку принял".

Затем заступивший дежурный по полку докладывает командиру полка об обнаруженных при приеме дежурства недостатках, которые не могли быть устранены сменяемым суточным нарядом, а сменяемый дежурный по полку представляет командиру полка книгу приема и сдачи дежурства ([приложение N 10](#)) с записями указанных недостатков для просмотра и принятия по ним решения.

После доклада заступающий дежурный представляет книгу приема и сдачи дежурства с записями на просмотр начальнику штаба полка.

286. Дежурный по полку обязан:

при получении сигнала тревоги немедленно подать сигнал на подъем подразделений, доложить командиру и начальнику штаба полка, оповестить заместителей командира и других должностных лиц полка; до их прибытия осуществлять руководство подразделениями;

при получении извещения о мобилизации немедленно доложить об этом командиру и начальнику штаба полка и действовать согласно их указаниям и соответствующей инструкции;

действовать согласно инструкции в случае применения противником ядерного, химического и биологического оружия, нападения (угрозы нападения) или возникновения (угрозы возникновения) в расположении полка или вблизи него чрезвычайных ситуаций природного и техногенного характера ([приложение N 8](#));

выдавать военнослужащим управления полка, проходящим военную службу по контракту, под личную подпись в книге выдачи оружия и боеприпасов ([приложение N 10](#)), а по тревоге - по карточкам штатное оружие и боеприпасы к нему, индивидуальные измерители доз радиоактивного облучения и контролировать своевременность их сдачи; при несанкционированном срабатывании охранной сигнализации комнат для хранения оружия в подразделениях выяснять причины ее срабатывания, принимать меры по предотвращению хищения оружия и боеприпасов и осуществлять контроль за подключением сигнализации на охрану;

следить за выполнением подразделениями распорядка дня и руководить подачей установленных сигналов;

проверять не реже двух раз в сутки (из них один раз ночью) несение службы суточным нарядом и соблюдение внутреннего порядка в подразделениях; принимать меры по предупреждению преступлений и дисциплинарных проступков с привлечением при необходимости военной полиции, происшествий, недопущению нарушения требований безопасности, а также по устранению выявленных недостатков;

(в ред. [Указа](#) Президента РФ от 25.03.2015 N 161)

знать местонахождение командира полка, немедленно докладывать ему обо всех происшествиях в полку, о самовольно отлучившихся военнослужащих, проходящих военную службу по призыву, и принятых мерах по их розыску;

находиться в комнате дежурного; отправляясь по служебным делам, оставлять за себя помощника и сообщать ему, куда и на какое время отлучился;

знать районы учебных полей, а также какие роты и где проводят занятия;

иметь сведения о наличии личного состава полка, а также о расходе машин; через дежурного по парку контролировать возвращение машин в парк, докладывать командиру полка о случаях задержки их в рейсе, принимать меры к розыску и возвращению машин в парк;

проверять и своевременно отправлять назначаемые от полка подразделения (команды) и докладывать об этом начальнику штаба или командиру полка;

проверять внешний вид военнослужащих, проходящих военную службу по призыву, увольняемых из расположения полка, и делать отметки на увольнительных записках о времени их возвращения; разрешать выход за пределы расположения полка посыльным по карточкам оповещения;

принимать военнослужащих для содержания на войсковой гауптвахте и освобождать их с войсковой гауптвахты на основании и в порядке, которые определены [Уставом](#) военной полиции Вооруженных Сил Российской Федерации, знать число военнослужащих, содержащихся на войсковой гауптвахте, лично проверять не реже двух раз в сутки несение службы на войсковой гауптвахте и соблюдение правил содержания на ней военнослужащих; представляться военным прокурорам, их заместителям и помощникам, руководителям и следователям военных следственных органов Следственного комитета Российской Федерации, уведомлять об их прибытии начальника штаба полка и сопровождать их по расположению войсковой гауптвахты или направлять для этой цели своего помощника;  
(в ред. [Указа](#) Президента РФ от 25.03.2015 N 161)

проверять совместно с врачом (фельдшером) перед раздачей пищи ее качество, делая соответствующие записи в книге учета контроля за качеством приготовленной пищи, и давать разрешение на ее выдачу; в случае сомнения в доброкачественности пищи немедленно докладывать об этом командиру полка; присутствовать в столовой во время раздачи и приема пищи и контролировать доведение порций до личного состава согласно установленным нормам;

следить за чистотой и порядком в казармах и в расположении полка;

давать команду дежурным по подразделениям на закрытие входных дверей в казарму на запоры;

встречать при прибытии командира полка, подавать команду "Смирно" и докладывать ему.

Например: "Товарищ полковник. Во время моего дежурства происшествий не случилось (или случилось то-то). Дежурный по полку капитан Дроздов".

Заместителям командира полка дежурный по полку только представляется.

287. После вечерней поверки и после утреннего осмотра дежурный по полку принимает от дежурных по подразделениям доклады, сверяет наличие личного состава по развернутым строевым запискам ([приложение N 10](#)), составляет сведения об отсутствующих, а при наличии самовольно отлучившихся - их список. Представляет список самовольно отлучившихся и список военнослужащих, содержащихся на войсковой гауптвахте, в том числе подвергнутых задержанию, командиру полка после утреннего доклада обо всех обнаруженных недостатках в несении службы суточным нарядом и о нарушениях внутреннего порядка в полку за время дежурства.

288. Дежурный по полку встречает и сопровождает по расположению полка:

Президента Российской Федерации, Председателя Правительства Российской Федерации и Министра обороны Российской Федерации;

маршалов Российской Федерации, генералов армии, адмиралов флота, генерал-полковников и адмиралов, прямых начальников старше командира полка и лиц, назначенных для руководства проведением инспектирования (проверки).

При встрече указанных лиц дежурный по полку подает команду "СМИРНО" и докладывает им.

Например: "Товарищ генерал армии. 2-й мотострелковый полк занимается боевой подготовкой. 1-й мотострелковый батальон - на тактических занятиях в поле (в таком-то районе), 2-й мотострелковый батальон - на стрельбище (в таком-то районе). Дежурный по полку капитан Королев".

О прибытии перечисленных лиц дежурный по полку немедленно докладывает командиру полка или лицу, его замещающему.

В том случае, когда прибывшего командира (начальника) встречает командир полка и докладывает ему, дежурный по полку только представляется.

В случае прибытия в полк генералов и адмиралов, не указанных в настоящей статье, а также старших офицеров не своей воинской части дежурный по полку только представляется им.

Например: "Товарищ генерал-майор. Дежурный по полку капитан Петров".

Затем он сопровождает их к командиру полка или лицу, его замещающему.

Другие военнослужащие не своей воинской части после выяснения их личности и цели прибытия при необходимости пропускаются в полк по разовым пропускам.

### **Помощник дежурного по полку**

289. Помощник дежурного по полку назначается из младших офицеров или прапорщиков и подчиняется дежурному по полку, а в отдельных батальонах и им равных воинских частях разрешается назначать помощника дежурного по воинской части из сержантов, проходящих военную службу по контракту.

Помощник дежурного по полку обязан: знать инструкцию дежурному по полку ([приложение N 8](#)); уметь обращаться со средствами оповещения, техническими средствами охраны и средствами связи, приборами радиационной и химической разведки, имеющимися у дежурного по полку; оставаясь за дежурного, исполнять его обязанности.

290. Помощнику дежурного по полку, назначенному из числа офицеров, подчиняются все лица суточного наряда полка; по отношению к внутренним караулам он руководствуется [Уставом гарнизонной и караульной служб Вооруженных Сил Российской Федерации в части, касающейся помощника дежурного по гарнизону](#).  
(в ред. Указов Президента РФ от 29.07.2011 [N 1039](#), от 22.01.2018 [N 16](#))

Помощнику дежурного по полку, назначенному из числа прапорщиков, подчиняются все лица суточного наряда, кроме офицеров, а помощнику дежурного по отдельному батальону и ему равной воинской части, назначенному из числа сержантов, подчиняются все лица суточного наряда из числа сержантов и солдат.

### **Дежурный по контрольно-пропускному пункту**

291. Дежурный по контрольно-пропускному пункту назначается из прапорщиков или сержантов. Он отвечает за соблюдение пропускного режима при входе прибывающих на территорию полка лиц (выходе убывающих с территории полка лиц), а также при выносе (вносе) и вывозе (ввозе) имущества. Дежурный по контрольно-пропускному пункту подчиняется дежурному по полку и его помощнику. Дежурному по контрольно-пропускному пункту подчиняются его помощники.

О сдаче и приеме дежурства сменяемый и заступающий дежурные докладывают дежурному по полку.

292. Дежурный по контрольно-пропускному пункту обязан:

после развода принять по описи документацию, оборудование и инвентарь ([приложение N 7](#));

проверять документы, удостоверяющие личность прибывающих в полк, выдавать разовые пропуска с разрешения лиц, список которых утвержден командиром полка, и по указаниям дежурного по полку;

докладывать дежурному по полку о тех лицах, в достоверности документов которых он сомневается;

не разрешать выхода с территории полка военнослужащим, проходящим военную службу по призыву, без документа на право выхода, не по форме одетым, а командам, следующим в пешем порядке строем, в ночное время - без сигнальных фонарей в голове и хвосте колонны, в дневное время - без сигнальных флажков;

находиться на контрольно-пропускном пункте; отлучаясь по делам службы с разрешения дежурного по полку, оставлять за себя помощника;

контролировать правильность несения службы своими помощниками;

по прибытии командира полка и его заместителей встречать их и представляться им.

293. Дежурный по контрольно-пропускному пункту встречает офицеров не своей воинской части и представляется им.

Например: "Товарищ генерал-майор. Дежурный по контрольно-пропускному пункту сержант Сидоров".

Затем он немедленно докладывает о прибывших дежурному по полку.

#### **Помощник дежурного по контрольно-пропускному пункту**

294. Помощник дежурного по контрольно-пропускному пункту назначается из сержантов или солдат. Он подчиняется дежурному по контрольно-пропускному пункту.

Помощник дежурного по контрольно-пропускному пункту безотлучно находится на контрольно-пропускном пункте и отвечает за правильность пропуска на территорию полка прибывающих лиц, а также за правильность выноса (вноса) или вывоза (ввоза) какого-либо имущества.

295. Помощник дежурного по контрольно-пропускному пункту обязан:

пропускать военнослужащих своего полка, проходящих военную службу по контракту, - по удостоверениям личности военнослужащих, а если он знает их в лицо - без их предъявления; военнослужащих, проходящих военную службу по призыву, - по увольнительным запискам (отпускным билетам, командировочным удостоверениям, предписаниям, карточкам оповещения); других лиц - по пропускам;

сличать при проверке постоянные или разовые пропуска с имеющимися на контрольно-пропускном пункте образцами, проверять наличие на них печати, а также соответствие лица, изображенного на фотографии, личности предъявителя, следить, чтобы пропуска не были просрочены, а на разовом пропуске при выходе посетителя была отметка лица, к которому выдавался пропуск;

проверять по материальному пропуску (путевому листу) при выносе (вносе) или вывозе (ввозе) имущества, что именно и в каком количестве (число мест) разрешено пронести или провезти; пропускать только те машины, которые имеют путевые листы;

докладывать дежурному по контрольно-пропускному пункту о лицах с просроченными пропусками и в достоверности документов которых он сомневается;

немедленно докладывать дежурному по контрольно-пропускному пункту о прибытии командира полка, его заместителей, а также военнослужащих не своей воинской части.

### **Дежурный по батальону (по подразделениям обеспечения полка)**

296. Дежурный по батальону (по подразделениям обеспечения полка) назначается из сержантов (прапорщиков - командиров отделений, экипажей, расчетов) и подчиняется дежурному по полку и его помощнику.

Дежурный по батальону в порядке внутренней службы в батальоне подчиняется командиру батальона, а дежурный по подразделениям обеспечения полка - командиру одного из подразделений, назначенному приказом командира полка старшим по этим подразделениям.

Дежурный по батальону (по подразделениям обеспечения полка) исполняет обязанности применительно к обязанностям дежурного по роте. При этом дежурный по подразделениям обеспечения обязан подавать команду "Смирно" и докладывать по прибытии в расположение подразделения прямых начальников личного состава всех подразделений обеспечения, дежурного по полку, инспектирующих (проверяющих) лиц, а также лица, которому он подчинен в порядке внутренней службы, если в расположении подразделения в это время не находятся начальники, старшие по своему служебному положению.

297. В батальоне, расположенном отдельно от остальных подразделений полка, дежурный по батальону может назначаться из офицеров или прапорщиков. В этом случае он исполняет обязанности применительно к обязанностям дежурного по полку.

### **Дежурный по роте**

298. Дежурный по роте назначается из сержантов и, как исключение, из числа наиболее подготовленных солдат. Он отвечает за выполнение распорядка дня (регламента служебного времени) и соблюдение других правил поддержания внутреннего порядка в роте; за сохранность оружия, ящиков с боеприпасами, имущества роты, личных вещей солдат и сержантов и за правильное несение службы дневальными. Дежурный по роте подчиняется дежурному по полку и его помощнику, а в порядке внутренней службы в роте - командиру роты и старшине роты.

299. Перед разводом заступающий в наряд дежурный по роте проверяет состав назначенного суточного наряда роты, осматривает его и представляет старшине роты. После осмотра, проверки знания обязанностей, требований безопасности при несении службы и проведения практических занятий старшиной роты он получает у командира роты (старшины роты) развернутую строевую записку роты ([приложение N 10](#)) и ведет суточный наряд роты на развод.

После развода заступающий в наряд дежурный вместе со сменяемым дежурным проверяет и принимает оружие, ящики с боеприпасами и печати на них, имущество по описям, проверяет наличие и исправность средств пожаротушения, связи и оповещения, после чего дежурные расписываются в книге приема и сдачи дежурства ([приложение N 10](#)).

Оружие принимается поштучно, по номерам и в комплектности. При этом проверяется исправность замков, охранной сигнализации, шкафов и другого оборудования, а также целостность печатей.

После сдачи и приема дежурства сменяемый и заступающий дежурные докладывают командиру роты или лицу, его замещающему, о сдаче и приеме дежурства, а в отсутствие командира роты (лица, его замещающего) - старшине роты.

Например: "Товарищ капитан. Сержант Иванов дежурство по роте сдал". "Товарищ капитан. Младший сержант Петров дежурство по роте принял".

Заступающий дежурный по роте докладывает обо всех сделанных замечаниях и отданных дежурным по полку на разводе указаниях, о наличии оружия, а также о неисправностях или недостатке, обнаруженных при приеме дежурства.

300. Дежурный по роте обязан:

производить при объявлении тревоги подъем личного состава и оповещать военнослужащих, проходящих военную службу по контракту; до прибытия в роту офицеров роты или старшины роты выполнять указания дежурного по полку;

следить за выполнением распорядка дня (регламента служебного времени) в роте, в установленное время производить общий подъем личного состава;

знать боевой расчет роты на случай тревоги, пожара и возникновения других чрезвычайных ситуаций, а также внезапного нападения на расположение полка (подразделения), местонахождение роты и порядок ее вызова, наличие в роте людей, число военнослужащих, находящихся в наряде, больных, содержащихся на гауптвахте, находящихся в увольнении, отправленных в составе команд, прикомандированных, а также наличие и точный расход оружия;

выдавать по тревоге механикам-водителям (водителям) ключи от замков зажигания и люков машин вместе с путевыми листами;

выдавать закрепленное за военнослужащими оружие, кроме пистолетов, только по приказу командира или старшины роты, делая запись об этом в книге выдачи оружия и боеприпасов (приложение N 10); при приеме оружия проверять номера и его комплектность; постоянно иметь при себе и никому не передавать ключи от комнаты для хранения оружия;

принимать неотложные меры к наведению порядка в случае каких-либо происшествий в роте и нарушения уставных правил взаимоотношений между военнослужащими роты; немедленно докладывать об этом дежурному по полку и командиру роты или лицу, его замещающему, а в отсутствие командира роты или лица, его замещающего, - старшине роты;

следить за наличием и исправным состоянием средств пожаротушения роты и охранной сигнализации комнат для хранения оружия, выполнением требований пожарной безопасности в роте (курение разрешать только в отведенных для этого местах, просушку обмундирования - только в сушилках, наблюдать за выполнением правил топки печей и пользования лампами);

по команде дежурного по полку закрывать двери казармы на запоры, а допуск прибывших лиц осуществлять по звонку вызывной сигнализации после предварительного ознакомления;

вызывать пожарную команду при возникновении пожара, принимать меры по его тушению и немедленно докладывать дежурному по полку и командиру роты, а также принимать меры по выводу людей и выносу оружия и имущества из помещений, которым угрожает опасность;

своевременно сменять дневальных; по приказу старшины роты отправлять подразделения, назначенные на работы, и различные команды, а также отправлять всех заболевших и подлежащих осмотру врачом в медицинский пункт;

выстраивать в назначенный час увольняемых из расположения полка, докладывать об этом старшине роты и по его приказу представлять их дежурному по полку;

передавать исполнение своих обязанностей одному из дневальных свободной смены, отлучаясь из помещения роты по делам службы, а также на время своего отдыха;

получать от старшины роты после вечерней поверки сведения об отсутствующих, а при наличии самовольно отлучившихся - список этих военнослужащих с указанием их воинского



звания, фамилии, имени и отчества, предполагаемого местонахождения и докладывать дежурному по полку.

Например: "Товарищ капитан. В 1-й танковой роте вечерняя поверка произведена, все люди налицо, за исключением двух человек, находящихся в отпуске, трех человек - в наряде. Дежурный по роте сержант Иванов";

докладывать после утреннего осмотра дежурному по полку по средствам связи о наличии личного состава роты, о происшествиях за ночь, а при наличии опоздавших из увольнения и самовольно отлучившихся представлять их список;

следить за тщательной уборкой и содержанием помещений роты, за поддержанием в них установленной температуры воздуха, соблюдением порядка освещения, отоплением, проветриванием помещений, наличием питьевой воды в бачках и воды в умывальниках, а также за уборкой участка территории, закрепленного за ротой;

поддерживать порядок при приеме пищи личным составом роты; по указанию старшины роты своевременно подавать дежурному по столовой заявки на оставление пищи лицам, находящимся в наряде или отсутствующим по служебным делам;

по прибытии в роту прямых начальников от командира роты и выше, дежурного по полку, а также инспектирующих (проверяющих) лиц подавать команду "Смирно", докладывать им и сопровождать их по расположению роты.

Например: "Товарищ майор. Во время моего дежурства происшествий не случилось (или случилось то-то). Рота занимается на войсковом стрельбище. Дежурный по роте сержант Иванов".

Другим офицерам, прапорщикам и старшине роты дежурный только представляется.

По прибытии офицеров не своей роты дежурный по роте также представляется им и сопровождает их к командиру роты.

В том случае, когда прибывшего командира (начальника) встречает командир роты и докладывает ему, присутствующий при этом дежурный по роте только представляется.

301. При расположении в населенном пункте дежурный по роте, кроме того, наблюдает, чтобы солдаты и сержанты не выходили из района расположения роты, не заходили в места, посещение которых запрещено, при нахождении на улице соблюдали порядок и установленную форму одежды, не допускали недостойных поступков по отношению к гражданскому населению. Военнослужащих, замеченных в нарушении порядка, дежурный по роте задерживает и направляет к старшине роты.

### **Дневальный по роте**

302. Дневальный по роте назначается из солдат. Разрешается назначать дневальным по роте сержантов и старшин, проходящих военную службу на воинских должностях солдат. Дневальный по роте отвечает за сохранность находящихся под его охраной оружия, шкафов (ящиков) с пистолетами, ящиков с боеприпасами, имущества роты и личных вещей солдат и сержантов. Дневальный по роте подчиняется дежурному по роте.

303. Очередной дневальный по роте несет службу внутри казарменного помещения у входной двери, вблизи комнаты для хранения оружия. Он обязан:

никуда не отлучаться из помещения роты без разрешения дежурного по роте; постоянно наблюдать за комнатой для хранения оружия;

не пропускать в помещение посторонних лиц, а также не допускать выноса из казармы оружия, боеприпасов, имущества и вещей без разрешения дежурного по роте;

немедленно докладывать дежурному по роте обо всех происшествиях в роте, о нарушении уставных правил взаимоотношений между военнослужащими роты, замеченных неисправностях и нарушениях требований пожарной безопасности, принимать меры к их устранению;

будить личный состав при общем подъеме, а также ночью в случае тревоги или пожара; своевременно подавать команды согласно распорядку дня;

следить за чистотой и порядком в помещениях и требовать их соблюдения от военнослужащих;

не позволять военнослужащим в холодное время, особенно ночью, выходить из помещения неодетыми;

следить за тем, чтобы военнослужащие курили, чистили обувь и одежду только в отведенных для этого помещениях или местах;

по прибытии в роту прямых начальников от командира роты и выше и дежурного по полку подавать команду "Смирно"; по прибытии в роту других офицеров роты, а также старшины роты и военнослужащих не своей роты вызывать дежурного.

Например: "Дежурный по роте, на выход".

Очередному дневальному запрещается садиться, снимать снаряжение и расстегивать одежду.

304. Дневальный свободной смены обязан поддерживать чистоту и порядок в помещениях роты и никуда не отлучаться без разрешения дежурного по роте, оказывать ему помощь в наведении порядка в случае нарушения уставных правил взаимоотношений между военнослужащими роты; оставаясь за дежурного по роте, исполнять его обязанности.

305. При расквартировании роты в населенном пункте один из дневальных должен безотлучно находиться на улице, на месте, установленном командиром роты и оборудованном навесом для защиты от непогоды.

Дневальный обязан всегда знать, где находится дежурный по роте, и наблюдать за соблюдением военнослужащими порядка и правил ношения военной формы одежды. Обо всех замеченных нарушениях он докладывает дежурному по роте.

### **Дежурный по столовой**

306. Дежурный по столовой назначается из прапорщиков или сержантов. Он отвечает: за правильность получения продуктов со склада, полноту закладки их в котел; своевременную раздачу пищи согласно установленным нормам; за сохранность кухонного инвентаря и посуды, а также за санитарное состояние столовой и поддержание порядка в ней. Дежурный по столовой подчиняется дежурному по полку, его помощнику и заместителю командира полка по тылу. Ему подчиняются суточный наряд, назначенный для работы в столовой, и повара.

307. Заступающий дежурный по столовой в установленное время прибывает на инструктаж к заместителю командира полка по тылу, а в его отсутствие - к начальнику продовольственной службы.

Перед разводом заступающий дежурный по столовой проверяет состав наряда, заполняет ведомость суточного наряда по столовой и представляет его на медицинский осмотр. После

развода он принимает по описи документы ([приложение N 7](#)), кухонный инвентарь и посуду, проверяет исправность технологического оборудования, распределяет работу между солдатами, назначенными в наряд по столовой, согласно расчету, проводит с ними инструктаж по требованиям безопасности.

О сдаче и приеме дежурства сменяемый и заступающий дежурные по столовой докладывают заместителю командира полка по тылу, а в его отсутствие - начальнику продовольственной службы и дежурному по полку.

308. Дежурный по столовой обязан:

знать число военнослужащих, состоящих на довольствии, и меню-раскладку;

контролировать получение инструктором-поваром (старшим поваром) продуктов со склада: их массу и доброкачественность (для определения качества продуктов при необходимости вызывать врача или фельдшера);

следить за обработкой продуктов, а также за тем, чтобы обработка мяса и рыбы, выдача готовой пищи производились только поварами;

присутствовать при закладке продуктов в котел и наблюдать за тем, чтобы все продукты были вложены в котел в соответствии с предусмотренной в раскладке массой;

присутствовать при делении мяса и рыбы на порции, проверять их массу, а также правильность записей инструктора-повара (старшего повара) в книге учета контроля за качеством приготовленной пищи;

не допускать к работе в столовой солдат, которые не прошли медицинский осмотр и инструктаж по требованиям безопасности, контролировать соблюдение правил гигиены;

поддерживать чистоту и порядок в столовой, не допускать приема пищи в столовой личным составом в головных уборах, пальто (зимних полевых костюмах) и в специальной (рабочей) одежде;

следить за своевременной сервировкой и уборкой столов; организовывать выдачу столово-кухонной посуды и прием ее от подразделений, а также качественное мытье посуды, не разрешать ее выноса из столовой;

не допускать выдачи пищи без проверки ее качества врачом (фельдшером) и разрешения на ее выдачу дежурного по полку, следить за своевременной и правильной раздачей пищи и соблюдением очередности ее выдачи подразделениям;

требовать, чтобы запасы продуктов хранились в чистоте и порядке и обеспечивалась их надежная сохранность;

оставлять пищу по заявкам старшин рот или дежурных по ротам (по батальонам, подразделениям обеспечения), не допуская хранения пищи в холодильнике более четырех часов, при отсутствии холодильных средств в наплитных кастрюлях в установленном месте - более двух часов;

организовывать своевременную уборку отходов после обработки продуктов и следить за чистотой территории, примыкающей к столовой;

не допускать в столовую посторонних лиц;

обеспечивать выполнение требований пожарной безопасности и безопасности при эксплуатации технологического оборудования;

докладывать обо всех недостатках дежурному по полку или его помощнику;

докладывать прямым начальникам от заместителей командира полка и выше, а также дежурному по полку и его помощнику при посещении ими столовой.

Например: "Товарищ полковник. Во время моего дежурства происшествий не случилось (или случилось то-то). На завтрак готовится то-то. Дежурный по столовой прапорщик Громов".

### **Дежурный фельдшер (санитарный инструктор) по медицинскому пункту**

309. Дежурный фельдшер (санитарный инструктор) по медицинскому пункту отвечает за внутренний порядок в медицинском пункте, а в отсутствие врача - за оказание доврачебной медицинской помощи. Он подчиняется дежурному по полку, его помощнику и начальнику медицинского пункта полка. Ему подчиняются дневальные по медицинскому пункту.

О сдаче и приеме дежурства сменяемый и заступающий дежурные докладывают начальнику медицинского пункта и дежурному по полку.

310. Дежурный фельдшер (санитарный инструктор) по медицинскому пункту обязан:

находиться в медицинском пункте; отлучаясь по служебным делам, оставлять за себя дневального по медицинскому пункту и сообщать ему, куда и на какое время убывает;

знать число больных, находящихся в медицинском пункте на стационарном лечении, их фамилии, характер заболевания, назначенные каждому больному лечение и питание, выполнять назначения врача;

прибывать по вызову дежурного по столовой для определения доброкачественности продуктов, выдаваемых в столовую;

подбирать до начала амбулаторного приема медицинские книжки военнослужащих, записанных на прием, и измерять больным температуру;

оказывать доврачебную медицинскую помощь при поступлении в медицинский пункт внезапно заболевших военнослужащих и докладывать начальнику медицинского пункта;

по вызову дежурного по роте или дежурного по полку немедленно являться к заболевшему для оказания ему помощи, а в случаях, требующих безотлагательной врачебной помощи, немедленно отправлять заболевшего в медицинский пункт или другое лечебное учреждение и докладывать врачу;

проводить медицинский осмотр вновь прибывших в полк солдат и сержантов, а также военнослужащих, возвратившихся из отпуска, командировки и лечебных учреждений по выздоровлении, назначаемых в наряд в столовую, и водителей перед рейсом;

требовать от дневальных по медицинскому пункту тщательного наблюдения и ухода за больными;

следить за качеством пищи для больных и своевременной ее раздачей, за уборкой и дезинфекцией помещений медицинского пункта, температурой в них и своевременным их проветриванием;

при приеме дежурства принимать под расписку ядовитые и наркотические средства и психотропные вещества, а также ключи от шкафов, в которых они хранятся;

после приема дежурства представлять дежурному по полку сведения о числе больных, находящихся в медицинском пункте на стационарном лечении;

докладывать прямым начальникам от начальника медицинского пункта и выше, а также дежурному по полку и его помощнику при посещении ими медицинского пункта.

Например: "Товарищ майор. На лечении в медицинском пункте больных пять человек, из них тяжелобольных - один. Дежурный фельдшер прапорщик Кузьмин".

### **Дневальный по медицинскому пункту**

311. Дневальный по медицинскому пункту назначается из санитаров и подчиняется дежурному фельдшеру (санитарному инструктору). Если воинская должность санитаря не предусмотрена штатом медицинской службы, дневальный по медицинскому пункту назначается из числа выздоравливающих военнослужащих.

Он обязан:

проводить по указанию дежурного фельдшера (санитарного инструктора) и под его наблюдением санитарную обработку поступающих больных;

принимать и подготавливать к дезинфекции личные вещи больных;

обслуживать больных, подавать им пищу и воду;

убирать помещение медицинского пункта;

поддерживать чистоту и порядок в медицинском пункте.

### **Дежурный по штабу полка**

312. Дежурный по штабу полка назначается из прапорщиков и сержантов подразделений полка. Он отвечает за охрану служебных комнат штаба, чистоту в помещении штаба, правильное несение службы посыльными и за своевременный прием корреспонденции и телефонограмм. Дежурный по штабу полка подчиняется начальнику штаба полка, дежурному по полку и его помощнику.

О сдаче и приеме дежурства сменяемый и заступающий дежурные докладывают начальнику штаба полка и дежурному по полку.

313. Дежурный по штабу полка обязан:

принять после развода по описи документацию, оборудование и инвентарь ([приложение N 7](#));

принимать и передавать служебные телефонограммы;

руководить посыльными;

безотлучно находиться в помещении штаба, поддерживать чистоту и порядок в нем, допускать в помещение штаба посторонних лиц в порядке, установленном командиром полка;

немедленно оповещать всех военнослужащих штаба при объявлении тревоги;

принимать под охрану служебные комнаты и хранить ключи от них;

следить за выполнением требований пожарной безопасности в штабе полка, а по окончании

рабочего дня проводить осмотр помещений штаба полка в отношении пожарной безопасности;

принимать в нерабочее время служебную корреспонденцию;

в случае возникновения пожара вызвать пожарную команду, принять меры к его тушению, спасению документов и имущества штаба, немедленно доложить об этом дежурному по полку и начальнику штаба полка;

по прибытии в штаб полка начальника штаба полка и других заместителей командира полка и старших над ними начальников, а также офицеров не своей воинской части представляться им.

Например: "Товарищ майор. Дежурный по штабу полка сержант Иванов".

### **Пожарный наряд**

314. Пожарный наряд назначается от штатной (нештатной) пожарной команды полка в составе: начальник наряда, водители (мотористы) и номера боевых расчетов по количеству приданных пожарных машин или других автомобилей (мотопомп), постовые по количеству пожарных постов. Пожарный наряд подчиняется дежурному по полку и начальнику пожарной команды.

315. Пожарный наряд обязан:

следить за выполнением требований пожарной безопасности в полку;

проверять совместно с начальниками хранилищ, складов и дежурным по парку перед закрытием объектов выполнение требований пожарной безопасности и отключение электрических сетей, при соблюдении этих требований вручать им пожарные жетоны;

при возникновении пожара докладывать о месте его возгорания дежурному по полку и участвовать в тушении пожара первичными средствами пожаротушения.

Пожарный наряд исполняет свои обязанности в установленное командиром полка время. Начальник пожарного наряда докладывает дежурному по полку в установленное табелем постам время о выполнении требований пожарной безопасности в полку.

О сдаче и приеме дежурства сменяемый и заступающий начальники пожарного наряда докладывают начальнику пожарной команды полка и дежурному по полку.

Пожарный наряд обеспечивается необходимыми средствами пожаротушения, а военнослужащие, несущие службу в составе боевых расчетов на пожарных автомобилях (мотопомпах), - куртками, брюками из специальной ткани, поясами и стальными шлемами.

### **Дежурный сигналист-барабанщик**

316. Дежурный сигналист-барабанщик назначается из подготовленных солдат подразделений и подчиняется дежурному по полку и его помощнику. Он обязан находиться в помещении вблизи комнаты дежурного по полку и подавать сигналы по приказу дежурного по полку или его помощника.

Для подачи сигналов в отсутствие сигналиста-барабанщика могут использоваться технические средства воспроизведения звукозаписи.

## **Глава 7. БЕЗОПАСНОСТЬ ВОЕННОЙ СЛУЖБЫ**

### **Общие положения**

317. Безопасность военной службы заключается в поддержании в полку (подразделении) условий военной службы и порядка ее несения, обеспечивающих защищенность личного состава и каждого военнослужащего в отдельности, а также местного населения, его имущества и окружающей среды от воздействия опасных факторов военной службы, возникающих в ходе повседневной деятельности полка (подразделения).

Общими условиями обеспечения безопасности военной службы в полку (подразделении) являются:

поддержание воинской дисциплины;

обеспечение удовлетворительного морально-психологического состояния и состояния здоровья военнослужащих;

обеспечение пожарной безопасности;

соблюдение определенных настоящим Уставом правил внутреннего порядка;

обеспечение социальной защиты военнослужащих в соответствии с требованиями федеральных законов и иных нормативных правовых [актов](#) Российской Федерации;

обеспечение удовлетворительного санитарно-эпидемического состояния полка.

318. В целях обеспечения безопасности военной службы приказом командира полка ([приложение N 9](#)) создается постоянно действующая комиссия по безопасности военной службы под председательством одного из его заместителей, которая организует выполнение мероприятий по обеспечению безопасности военной службы.

#### **Обязанности основных должностных лиц полка по обеспечению безопасности военной службы**

319. Командир полка отвечает за безопасность военной службы в полку. В целях организации и постоянного обеспечения безопасности военной службы в дополнение к обязанностям командиров (начальников), изложенным в [статьях 75 - 86](#) настоящего Устава, он обязан:

выявлять, анализировать и прогнозировать опасные факторы военной службы, создающие угрозу военнослужащим, а также местному населению, его имуществу и окружающей среде при выполнении полком и его подразделениями мероприятий повседневной деятельности;

принимать решение на обеспечение безопасности военной службы, в котором определяются: меры по ограничению (нейтрализации) опасных факторов военной службы; требования безопасности при выполнении полком и его подразделениями мероприятий повседневной деятельности с учетом особенностей деятельности личного состава; комплекс обязательных к проведению организационных и технических мероприятий по обеспечению безопасности военной службы ([статья 325](#) настоящего Устава);

ставить задачи подчиненным командирам (начальникам) по обеспечению безопасности военной службы, руководить работой комиссии по безопасности военной службы;

осуществлять постоянный контроль за выполнением требований безопасности военной службы в ходе повседневной деятельности подразделений (служб);

определять в полку на основании типового перечня для Вооруженных Сил перечень разовых (не относящихся к должностным обязанностям военнослужащих) работ с повышенной опасностью

и порядок их безопасного (безаварийного) выполнения;

обеспечивать поддержание вооружения и военной техники, зданий, сооружений, оборудования, а также мест исполнения должностных и специальных обязанностей (рабочих мест) в состоянии, соответствующем санитарным требованиям и требованиям безопасности военной службы; не реже одного раза в два года организовывать проведение в полку аттестации мест исполнения военными должностных и специальных обязанностей (рабочих мест) на их соответствие условиям военной службы в порядке, определенном Министром обороны Российской Федерации;

организовывать в соответствии с гарнизонным планом взаимодействия с территориальными органами гражданской обороны участие сил и средств полка в ликвидации чрезвычайных ситуаций природного и техногенного характера в районе дислокации, оповещение и при необходимости эвакуацию военнослужащих и членов их семей, вооружения, военной техники и другого военного имущества;

исполнять предписания должностных лиц, осуществляющих функции контроля и надзора за соблюдением федеральных законов и иных нормативных правовых актов Российской Федерации по вопросам, связанным с обеспечением безопасности военной службы в полку;

организовывать расследование каждого факта причинения вреда здоровью военнослужащих либо факта, повлекшего иные тяжкие последствия в результате нарушения требований безопасности военной службы, а в случае происшествий и правонарушений, связанных с гибелью военнослужащих, их массовым заболеванием, получением военнослужащими увечий (ранений, травм, контузий) с трудопотерями или причинением вреда здоровью (гибелью) и имуществу местного населения, окружающей среде по вине военнослужащих, лично участвовать в расследовании, привлекать виновных к ответственности и принимать меры по устранению нарушений требований безопасности военной службы; незамедлительно уведомлять о происшествиях и правонарушениях, связанных с гибелью военнослужащих, их массовым заболеванием, получением военнослужащими увечий, военного прокурора, руководителя военного следственного органа Следственного комитета Российской Федерации, органы военной полиции и принимать меры, предусмотренные законодательством Российской Федерации;  
(в ред. [Указа](#) Президента РФ от 25.03.2015 N 161)

соблюдать порядок и сроки оформления документов по выплатам страховых сумм и единовременных пособий военнослужащим и членам их семей в случаях, предусмотренных законодательством Российской Федерации.

320. Заместители командира полка, начальники родов войск и служб, командиры подразделений и их заместители, другие должностные лица полка (подразделения) отвечают за безопасность военной службы в подчиненных подразделениях (службах) в соответствии с должностными, специальными обязанностями и настоящей главой.

Указанные должностные лица, организующие мероприятия повседневной деятельности или руководящие их проведением (начальники команд, старшие или руководители на местах исполнения должностных и специальных обязанностей либо на рабочих местах), непосредственно при организации и проведении каждого мероприятия повседневной деятельности обязаны:

уточнять опасные факторы военной службы, которые могут возникнуть при выполнении мероприятия, и определять меры по их ограничению (нейтрализации);

определять порядок организации и выполнения мероприятий повседневной деятельности, назначать руководителей на местах исполнения должностных и специальных обязанностей (на рабочих местах), исполнителей и лиц, которым поручается контроль за их выполнением;



обеспечивать создание безопасных условий военной службы на каждом месте исполнения должностных, специальных обязанностей (на рабочем месте) и снабжение военнослужащих положенными средствами индивидуальной и коллективной защиты, лечебно-профилактическими средствами;

проводить лично (организовывать) занятия по изучению требований безопасности, в том числе по овладению личным составом безопасными приемами и способами исполнения своих должностных и специальных обязанностей, а также инструктажи;

лично убедиться перед проведением мероприятия повседневной деятельности, что для этого созданы безопасные условия, подчиненные усвоили доведенные до них требования безопасности военной службы и обладают достаточными практическими навыками в их выполнении, знают порядок действий в аварийных ситуациях и умеют оказывать помощь пострадавшим;

добиваться выполнения требований безопасности военной службы, принимать в ходе контроля за их выполнением меры по предупреждению гибели, увечий (ранений, травм, контузий), заболеваний военнослужащих и гражданских лиц, причинения вреда окружающей среде; в случае выявления нарушений требований безопасности или в аварийных ситуациях приостанавливать проведение мероприятия повседневной деятельности, а лиц, допустивших нарушения, привлекать в установленном порядке к ответственности;

обеспечивать по окончании мероприятия повседневной деятельности приведение места его выполнения (рабочего места) в порядок, определенный соответствующими руководствами и инструкциями.

321. Каждый военнослужащий должен строго соблюдать требования безопасности военной службы. В этих целях он обязан:

изучать безопасные методы и приемы исполнения своих должностных и специальных обязанностей, инструктироваться по требованиям безопасности военной службы, стажироваться на месте исполнения указанных обязанностей, а также проходить проверки теоретических знаний и практических навыков по выполнению требований безопасности;

правильно применять средства индивидуальной и коллективной защиты, а в необходимых случаях уметь использовать лечебно-профилактические средства и оказывать первую помощь;

немедленно докладывать своему непосредственному командиру (начальнику) о любой сложившейся по вине военнослужащих ситуации, угрожающей жизни и здоровью военнослужащих, жизни, здоровью и имуществу местного населения либо причинением вреда окружающей среде, а также о каждом факте получения им или другим военнослужащим увечий (ранений, травм, контузий) при выполнении мероприятий повседневной деятельности или об ухудшении состояния своего здоровья;

проходить в установленные сроки медицинские осмотры (обследования).

### **Основные мероприятия по обеспечению безопасности военной службы**

322. Основными проводимыми в полку (подразделении) мероприятиями по предупреждению гибели (смерти), увечий (ранений, травм, контузий) и снижению заболеваемости военнослужащих являются:

обеспечение психологической устойчивости личного состава на основе анализа его морально-психологического состояния, поддержания удовлетворительной морально-психологической обстановки в воинских коллективах, создания условий для психологической

совместимости и предупреждения нарушений уставных правил взаимоотношений между военнослужащими, профилактики правонарушений;

регулярная подготовка личного состава к выполнению мероприятий повседневной деятельности с изучением перед их проведением необходимых требований безопасности военной службы;

контроль за выполнением личным составом требований безопасности военной службы;

предупреждение гибели (смерти) и увечий (ранений, травм, контузий), в первую очередь среди военнослужащих, проходящих военную службу на воинских должностях, связанных с повышенной опасностью для жизни и здоровья (периодические проверки их теоретических знаний и практических навыков по выполнению требований безопасности военной службы при исполнении должностных обязанностей, обязательные медицинские осмотры (освидетельствования), в том числе с привлечением врача-психиатра);

проведение санитарно-противоэпидемических (профилактических) и иных мероприятий по охране здоровья военнослужащих, предусмотренных [главой 8](#) настоящего Устава;

поддержание у личного состава высокой бдительности, обеспечение точного выполнения правил несения службы суточным нарядом, другие меры, направленные на противодействие терроризму;

обеспечение пожарной безопасности и спасательных работ в соответствии со [статьями 327 - 334](#) настоящего Устава;

своевременное и в полном объеме обеспечение полка продовольствием, вещевым имуществом, горючим и смазочными материалами, комплектующими изделиями и материалами для вооружения и военной техники, другим военным имуществом, ресурсами и оказываемыми услугами;

бытовое обеспечение личного состава (обеспечение казарменно-жилищным фондом, торгово-бытовое, банно-прачечное обслуживание, водоснабжение) в соответствии с установленными нормативами;

взаимодействие с органами государственной власти субъектов Российской Федерации и органами местного самоуправления по вопросам реализации социальных гарантий и компенсаций, установленных законодательством Российской Федерации для военнослужащих;

другие мероприятия по предупреждению причинения вреда жизни и здоровью военнослужащих с учетом особенностей их деятельности.

323. Основными проводимыми в полку мероприятиями по предупреждению причинения вреда жизни, здоровью и имуществу местного населения являются:

принятие мер по исключению применения вооружения и военной техники в отношении гражданского населения, отдельных гражданских лиц и гражданских объектов, разработанных в соответствии с требованиями федеральных законов, воинских уставов и соответствующих руководств и инструкций;

размещение потенциально опасных военных объектов полка за пределами санитарно-защитных зон населенных пунктов;

организация взаимодействия командования полка с органами местного самоуправления в целях поддержания доброжелательных взаимоотношений между военнослужащими и местным населением;

информирование населения о согласованных с органами местного самоуправления ограничительных мерах, установленных в районе дислокации полка.

324. Основными мероприятиями по охране окружающей среды от угроз, возникающих в ходе повседневной деятельности полка (подразделения), и рациональному природопользованию являются:

изучение федеральных законов и иных нормативных правовых актов Российской Федерации об охране окружающей среды, экологическая подготовка и воспитание личного состава;

предупреждение загрязнения окружающей среды в районе дислокации и в других местах выполнения мероприятий повседневной деятельности полка (подразделения);

восстановление окружающей среды, загрязненной при выполнении мероприятий повседневной деятельности полка (подразделения), а также в случае аварий;

рациональное природопользование (внедрение ресурсосберегающих, безотходных и малоотходных технологий, рекультивация земель, рациональное использование водных ресурсов и т.д.).

При разработке и выполнении указанных мероприятий учитываются требования законодательства Российской Федерации об охране окружающей среды, которые необходимо соблюдать при размещении, строительстве и эксплуатации гражданских объектов, в полной мере распространяются на военные объекты, вооружение и военную технику, за исключением чрезвычайных ситуаций, препятствующих соблюдению таких требований.

325. В полку в ходе различной деятельности военнослужащих может разрабатываться и осуществляться комплекс организационных и технических мероприятий по обеспечению безопасности военной службы, к которым относятся:

подготовка военнослужащих к обеспечению безопасности военной службы;

предупреждение летных, дорожно-транспортных и иных происшествий с вооружением и военной техникой, обеспечение их безопасной эксплуатации;

обеспечение ядерной и радиационной безопасности ядерных и радиационно опасных объектов;

обеспечение химической безопасности;

обеспечение биологической безопасности;

обеспечение пожарной безопасности вооружения и военной техники, боеприпасов и взрывчатых веществ, другого военного имущества в местах их хранения, иных потенциально опасных объектов полка;

обеспечение сохранности оружия, боеприпасов и взрывчатых веществ;

обеспечение электробезопасности;

другие организационные и технические мероприятия по обеспечению безопасности различных видов деятельности военнослужащих, эксплуатации различных образцов (комплексов, систем) вооружения и военной техники и иные дополнительные меры.

326. На военнослужащих, привлекаемых в случаях, установленных федеральными законами и иными нормативными правовыми актами Российской Федерации, к выполнению работ, не обусловленных исполнением обязанностей военной службы, распространяются правовые нормы,

предусмотренные для других граждан, выполняющих указанные работы.

### **Пожарная безопасность**

327. Пожарная безопасность представляет собой комплекс организационных и технических мероприятий, направленных на предотвращение воздействия опасных факторов пожара на личный состав полка, вооружение и военную технику, боеприпасы и взрывчатые вещества в местах их хранения, на иные потенциально опасные объекты полка, а также на повышение их живучести в чрезвычайных ситуациях природного и техногенного характера.

328. Основой организации пожарной безопасности в полку является утверждаемый командиром полка план противопожарной охраны полка.

План противопожарной охраны полка разрабатывается заместителем командира полка по тылу совместно с начальниками служб полка на основе требований пожарной безопасности (приложение N 14) и нормативных документов, определяющих особенности пожарной безопасности в различных воинских частях и утвержденных соответствующими командирами (начальниками).

Выписка из плана, включающая требования пожарной безопасности в полку, расчет сил и средств, привлекаемых для тушения пожара, и порядок эвакуации личного состава, а также вооружения, военной техники и другого военного имущества, должна находиться в документации дежурного по полку.

329. В полку, где пожарная команда либо пожарный расчет не предусмотрены штатом, создается нештатная пожарная команда численностью от 5 до 15 человек, которые, как правило, назначаются из одного подразделения.

От команды выделяется пожарный наряд, который несет службу на пожарных постах круглосуточно или в течение определенного времени согласно таблице постам, утвержденному командиром полка.

Личный состав пожарной команды освобождается от несения других нарядов.

330. Командир полка (начальник полигона) отвечает за выполнение требований пожарной безопасности в расположении полка (на полигоне), а также на остальной территории, закрепленной за полком (полигоном), и во всех местах проведения мероприятий повседневной деятельности полком и его подразделениями. В случае возникновения непосредственно в расположении полка или на территории военного городка чрезвычайных ситуаций природного и техногенного характера организуются аварийно-спасательные и другие неотложные работы в порядке, определенном в главе 10 Устава гарнизонной и караульной служб Вооруженных Сил Российской Федерации.

(в ред. Указов Президента РФ от 29.07.2011 N 1039, от 22.01.2018 N 16)

331. За организацию и состояние пожарной безопасности в полку отвечает заместитель командира полка по тылу. Он обязан:

организовывать изучение личным составом требований пожарной безопасности и обучение его действиям при тушении пожаров;

контролировать и обеспечивать своевременное выполнение требований пожарной безопасности; не реже одного раза в три месяца лично проверять организацию и состояние пожарной безопасности полка и проводить учебные пожарные тревоги;

поддерживать в необходимой степени готовность пожарной команды, а также подразделений (команд), выделяемых для аварийно-спасательных работ;

организовывать материально-техническое обеспечение пожарной команды;

обеспечивать наличие на всех объектах запасов воды согласно установленным нормам, молниезащитных устройств и средств пожаротушения;

обеспечивать безопасность систем отопления и вентиляции, электросетей и электроустановок бытового назначения, исправность сетей противопожарного водоснабжения, а также выполнение предписаний и других законных требований должностных лиц пожарного надзора;

организовывать телефонную связь с ближайшей городской (гарнизонной) пожарной командой.

332. Командиры подразделений, начальники служб, мастерских, цехов, клубов, лабораторий и других объектов отвечают за выполнение требований пожарной безопасности в подчиненных им подразделениях, службах и на объектах, а также за сохранность и содержание в исправном состоянии средств пожаротушения.

333. Непосредственно обеспечением пожарной безопасности в полку руководит начальник пожарной команды.

Начальник пожарной команды подчиняется заместителю командира полка по тылу. Он отвечает за постоянную готовность пожарной команды, средств пожаротушения, обучение личного состава полка требованиям пожарной безопасности и обязан:

знать особенности состояния пожарной безопасности объектов полка, участвовать в разработке плана противопожарной охраны полка, а также необходимых дополнительных требований пожарной безопасности;

проводить занятия с офицерами, прапорщиками и старшинами подразделений полка по противопожарной подготовке; вести разъяснительную работу по выполнению требований пожарной безопасности среди личного состава;

проводить занятия по специальной подготовке с пожарной командой и инструктировать пожарный наряд;

проводить проверку состояния пожарной безопасности всех объектов и осуществлять повседневный контроль за выполнением личным составом установленных требований пожарной безопасности и несением службы пожарным нарядом;

следить за исправностью и правильной эксплуатацией всех средств пожаротушения, пожарной сигнализации, источников пожарного водоснабжения и принимать меры по поддержанию их в постоянной готовности к действию;

вести учет технического состояния средств пожаротушения;

запрещать пользоваться неисправными и опасными в пожарном отношении установками, приборами отопления, освещения и тому подобными средствами;

своевременно докладывать заместителю командира полка по тылу о недостатках в организации пожарной безопасности в полку, а обо всех случаях возгораний, пожаров и о принятых мерах - немедленно;

руководить тушением пожара.

334. Все военнослужащие обязаны знать и соблюдать требования пожарной безопасности на объектах полка ([приложение N 14](#)) и уметь обращаться со средствами пожаротушения.

Военнослужащий при обнаружении пожара или признаков горения (задымление, запах гари, повышение температуры и т.п.) обязан незамедлительно принять меры по вызову пожарной команды и тушению пожара всеми имеющимися средствами, а также по спасению людей, сохранению вооружения, военной техники и другого военного имущества.

## **Глава 8. ОХРАНА ЗДОРОВЬЯ ВОЕННОСЛУЖАЩИХ**

### **Общие положения**

335. Охрана здоровья и физическое развитие военнослужащих - неотъемлемая часть их подготовки к выполнению своего воинского долга. Охрана здоровья обеспечивается созданием командирами (начальниками) во взаимодействии с органами государственной власти безопасных условий военной службы. Забота о сохранении и укреплении здоровья военнослужащих - обязанность командиров (начальников).

336. Охрана здоровья военнослужащих достигается:

проведением командирами (начальниками) мероприятий по оздоровлению условий службы и быта;

систематическим их закаливанием, регулярными занятиями физической подготовкой и спортом;

осуществлением санитарно-противоэпидемических (профилактических) и лечебно-профилактических мероприятий.

### **Оздоровление условий службы и быта военнослужащих**

337. Повседневная деятельность военнослужащих в любой обстановке должна осуществляться с соблюдением требований общевоинских уставов и других нормативных правовых актов Российской Федерации в части, касающейся оздоровления условий их службы и быта. При этом учитываются специфика выполняемых задач, климатические условия, экологическая обстановка в районе дислокации воинской части, состояние материального обеспечения и казарменно-жилищного фонда.

338. Основными направлениями деятельности командиров (начальников) по оздоровлению условий службы и быта военнослужащих являются:

проведение мероприятий по предупреждению гибели, увечий (ранений, травм, контузий) и снижению заболеваемости военнослужащих, определенных [статьями 320 - 322](#) настоящего Устава;

строгое соблюдение санитарных правил и норм, выполнение требований общевоинских уставов по размещению военнослужащих, организации их питания, водоснабжению и другим видам материального обеспечения и бытового обслуживания;

организация выполнения распорядка дня и регламента служебного времени;

своевременное и полное доведение до каждого военнослужащего материальных средств согласно установленным нормам довольствия;

проведение мероприятий по сохранению и восстановлению окружающей среды и обеспечению экологической безопасности в районе расположения воинской части (подразделения).

### **Закаливание военнослужащих, занятия физической подготовкой**

## **и спортом**

339. Закаливание военнослужащих, занятия физической подготовкой и спортом проводятся в целях повышения устойчивости их организма к различным резким изменениям физических факторов окружающей среды, к условиям, связанным с особенностями военной службы и выполнением боевых задач.

340. Мероприятия по закаливанию военнослужащих организуются их командирами (начальниками) с участием начальника медицинской службы и начальника физической подготовки и спорта.

При планировании этих мероприятий учитываются состояние здоровья военнослужащих, их возраст и климатические условия местности.

341. Закаливание военнослужащих должно проводиться систематически и непрерывно путем комплексного использования водных, солнечных и воздушных факторов в сочетании с занятиями физической подготовкой и спортом.

Основными способами закаливания военнослужащих являются:

ежедневное выполнение физических упражнений на открытом воздухе;

обмывание до пояса холодной водой или принятие кратковременного холодного душа;

полоскание горла холодной водой, а также мытье ног холодной водой перед отбоем;

проведение в зимний период лыжных тренировок и занятий, выполнение некоторых работ в облегченной одежде;

проведение в летний период занятий физической подготовкой и спортивно-массовых мероприятий в облегченной одежде, принятие солнечных ванн и купание в открытых водоемах в свободное от занятий и работ время и в дни отдыха.

342. Физическая подготовка военнослужащих осуществляется во время утренней физической зарядки, учебных занятий, спортивно-массовой работы, в процессе учебно-боевой деятельности, а также в ходе самостоятельных тренировок военнослужащих.

Во время занятий выполняются физические упражнения с использованием различных способов тренировки. Физическая нагрузка дозируется с учетом принадлежности военнослужащих к виду и роду войск Вооруженных Сил, возраста и состояния здоровья.

Военнослужащие занимаются в спортивных секциях и спортивных командах во время, установленное распорядком дня и регламентом служебного времени.

## **Санитарно-противоэпидемические (профилактические) мероприятия**

343. Каждый военнослужащий должен заботиться о сохранении своего здоровья, не скрывать болезней, строго соблюдать правила личной и общественной гигиены, воздерживаться от курения и употребления алкоголя, не допускать употребления наркотических средств, психотропных веществ или их аналогов, новых потенциально опасных психоактивных веществ либо других одурманивающих веществ.

(в ред. [Указа](#) Президента РФ от 22.01.2018 N 16)

344. Выполнение правил личной гигиены включает:

утреннее умывание с чисткой зубов;

мытьё рук перед приемом пищи;

умывание, чистку зубов и мытьё ног перед сном;

своевременное бритьё лица, стрижку волос и ногтей;

принятие гигиенического душа;

помывку в бане не реже одного раза в неделю со сменой нательного и постельного белья, портянок (носков);

содержание в чистоте обмундирования и постели, своевременную смену подворотничков.

Прическа военнослужащего, усы, если они имеются, должны быть аккуратными, отвечать требованиям гигиены и не мешать использованию средств индивидуальной защиты и ношению снаряжения.

Правила общественной гигиены включают поддержание чистоты в спальнях помещениях, туалетах и других комнатах общего пользования, регулярное проветривание помещений, поддержание чистоты в общественных местах, а также на территории полка.

345. Для обеспечения невосприимчивости военнослужащих к инфекционным болезням проводятся предохранительные прививки, которые могут быть плановыми и по эпидемическим показаниям.

Плановые предохранительные прививки всему личному составу полка проводятся в соответствии с календарем прививок, а по эпидемическим показаниям - по приказу старшего командира (начальника).

От прививок военнослужащие освобождаются только по заключению врача.

Отметки о прививках заносятся в медицинские книжки и военные билеты.

346. Военнослужащий обязан доложить в порядке подчиненности о случаях возникновения инфекционных заболеваний среди лиц, проживающих с ним в одной квартире (комнате общежития), и исполнять должностные и специальные обязанности с разрешения командира полка по заключению начальника медицинской службы.

347. При обнаружении в полку инфекционного больного начальник медицинской службы немедленно докладывает об этом командиру полка и старшему медицинскому начальнику, проводит активное выявление, изоляцию и госпитализацию заболевших, дезинфекцию в подразделениях, наблюдение за лицами, бывшими в контакте с больным, и усиливает медицинский контроль.

При необходимости в полку вводится режим обсервации или карантин, прекращается или ограничивается контакт с местным населением, запрещаются собрания личного состава и культурно-массовые мероприятия, устраиваются дополнительные изоляторы.

### **Лечебно-профилактические мероприятия**

348. Основными лечебно-профилактическими мероприятиями являются диспансеризация, амбулаторное, стационарное и санаторно-курортное лечение военнослужащих.

В целях предупреждения распространения инфекционных заболеваний лечебно-профилактические мероприятия, проводимые медицинской службой, обязательны для всех



военнослужащих.

349. Диспансеризация включает медицинский контроль за состоянием здоровья личного состава, активное раннее выявление заболеваний, изучение условий военной службы и быта военнослужащих, выявление факторов, отрицательно влияющих на их здоровье, проведение профилактических и лечебно-оздоровительных мероприятий.

350. Медицинский контроль за состоянием здоровья военнослужащих осуществляется путем проведения:

ежедневного медицинского наблюдения за личным составом в ходе боевой подготовки, несения службы в суточном наряде и в быту;

медицинских осмотров военнослужащих;

углубленных и контрольных медицинских обследований военнослужащих.

351. Медицинским осмотрам подвергаются:

весь личный состав полка - перед проведением профилактических прививок;

все солдаты и сержанты - в бане перед помывкой;

личный состав дежурных сил (смен) - перед заступлением на боевое дежурство (боевую службу);

военнослужащие, служебная деятельность которых связана с возможным воздействием неблагоприятных факторов, а также лица, находящиеся под диспансерным динамическим наблюдением, - в установленные для них сроки;

лица, постоянно работающие в столовых, на продовольственных складах, объектах водоснабжения, в пекарнях, банях, прачечных, и санитары - один раз в неделю;

личный состав, назначаемый в наряд по столовой, - до развода суточного наряда;

все солдаты и сержанты, вновь прибывшие в полк, а также возвратившиеся из отпусков, командировок и лечебных учреждений по выздоровлению, - в день прибытия в полк, но до направления их в подразделения;

водители - перед выездом в рейс;

участники спортивных состязаний - перед соревнованием;

военнослужащие, подвергнутые дисциплинарному аресту, - перед направлением на гауптвахту, в последующем - в дни помывки в бане.

Углубленное медицинское обследование солдат и сержантов проводится два раза в год перед началом зимнего и летнего периодов обучения, офицеров и прапорщиков - ежегодно (в четвертом квартале; во втором квартале проводится контрольное медицинское обследование).

К углубленному медицинскому обследованию офицеров и прапорщиков привлекаются врачи-специалисты из военно-медицинских учреждений.

352. Время, место и порядок проведения медицинского обследования и осмотра личного состава подразделений полка объявляются приказом командира полка. Запрещается назначать медицинские обследования и осмотры подразделений в дни отдыха.

353. Роту на медицинское обследование представляет командир роты, на медицинский осмотр - старшина роты.

На медицинских обследованиях личного состава роты обязаны присутствовать все офицеры и прапорщики роты. Они должны сообщать врачу о своих наблюдениях за состоянием здоровья подчиненных.

Результаты медицинских обследований и осмотров личного состава роты врач заносит в медицинские книжки. Военнослужащие, нуждающиеся по состоянию здоровья в диспансерном динамическом наблюдении, берутся на учет и периодически подвергаются контрольным медицинским обследованиям. Командир роты отвечает за полный охват личного состава медицинским обследованием.

354. Военнослужащие, отсутствующие по каким-либо причинам на медицинском обследовании, при первой возможности направляются командиром роты для этого в медицинский пункт полка.

355. Результаты медицинского обследования личного состава полка, а также предложения по проведению необходимых лечебно-оздоровительных мероприятий начальник медицинской службы полка докладывает командиру полка.

356. Военнослужащий не должен скрывать своего заболевания. При заболевании он обязан немедленно доложить об этом непосредственному начальнику и с его разрешения обратиться за медицинской помощью в медицинский пункт полка.

357. Амбулаторный прием проводится в медицинском пункте полка в часы, установленные расписанием дня полка.

Военнослужащие, внезапно заболевшие или получившие травму, направляются немедленно, в любое время суток, в медицинский пункт полка (госпиталь), а при необходимости в другие учреждения государственной или муниципальной системы здравоохранения.

358. Солдаты и сержанты направляются в медицинский пункт полка дежурным по роте под командой санитарного инструктора роты или старшего, назначенного из числа больных. Книга записи больных (приложение N 10) за подписью старшины роты представляется дежурному фельдшеру (санитарному инструктору) по медицинскому пункту полка не позже чем за два часа до начала амбулаторного приема.

Врач (фельдшер) контролирует прибытие в медицинский пункт всех военнослужащих, внесенных в книгу записи больных роты.

После осмотра врачом (фельдшером) заболевшие в зависимости от характера заболевания направляются для лечения в лазарет медицинского пункта полка или госпиталь, а при необходимости в другие учреждения государственной или муниципальной системы здравоохранения либо им назначается амбулаторное лечение. Военнослужащие, проходящие военную службу по контракту, по заключению врача могут оставаться для лечения на квартирах (на дому).

После получения медицинской помощи солдаты и сержанты возвращаются в роту под командой санитарного инструктора или старшего команды. Санитарный инструктор или старший команды передает книгу записи больных дежурному по роте, который представляет ее командиру роты. Старшина роты по заключению врача, имеющемуся в книге записи больных, и соответствующему решению командира роты отдает необходимые указания.

359. Заключение о частичном или полном освобождении военнослужащего от исполнения должностных и специальных обязанностей, занятий и работ дается врачом на срок до шести суток,

а в воинских частях, где должность врача штатом не предусмотрена, - фельдшером на срок до трех суток. В случае необходимости освобождение может быть продлено. Рекомендации врача (фельдшера) о частичном или полном освобождении военнослужащего от исполнения обязанностей подлежат обязательному выполнению должностными лицами.

По истечении предоставленного срока освобождения солдаты и сержанты должны быть направлены, если они в этом нуждаются, на повторный медицинский осмотр.

Об освобождении от исполнения обязанностей военной службы военнослужащих, проходящих военную службу по контракту, и о выходе их на службу после болезни объявляется в приказе командира полка.

Больные, которым назначено амбулаторное лечение, для приема лекарств и проведения других лечебных процедур, а также нуждающиеся в консультации медицинских специалистов, направляются в медицинский пункт полка в дни и часы, указанные врачом (фельдшером) в книге записи больных.

360. Зачисление солдат и сержантов, проходящих военную службу по призыву, на диетическое и дополнительное питание осуществляется приказом командира полка на срок до трех месяцев на основании решения военно-врачебной комиссии.

361. В лазарете медицинского пункта полка проводится стационарное лечение больных со сроками лечения до 14 дней. При поступлении в лазарет больные проходят санитарную обработку.

362. На стационарное лечение вне расположения полка военнослужащие направляются по заключению врача командиром полка, а для оказания неотложной помощи в отсутствие врача - дежурным фельдшером (санитарным инструктором) по медицинскому пункту с одновременным докладом начальнику медицинской службы полка и дежурному по полку.

Доставка больных в лечебное учреждение осуществляется санитарным транспортом полка в сопровождении фельдшера (санитарного инструктора).

При направлении на лечение вне расположения полка военнослужащие должны быть обмундированы в соответствии со временем года и иметь при себе направление, подписанное командиром полка, медицинскую книжку, документ, удостоверяющий личность, личные вещи и аттестат на продовольствие, в случае необходимости - справку о травме и медицинскую характеристику, а при убытии на лечение за пределы гарнизона - кроме того, аттестаты на вещевое и денежное довольствие, проездные документы до места расположения лечебного учреждения и обратно.

363. Обо всех военнослужащих, поступивших на стационарное лечение вне расположения полка, а также о выписке их по выздоровлении начальник (командир) военно-медицинского учреждения (медицинской части) обязан в тот же день сообщить командиру полка, из которого эти военнослужащие прибыли.

Об обнаружении у поступившего больного инфекционного заболевания и о поступлении больных с отравлениями, травмами начальник (командир) военно-медицинского учреждения (медицинской части) обязан немедленно известить командира того полка, из которого прибыл больной (больные), а об обнаружении у больного травмы с трудопотерями сообщить в органы военной прокуратуры, органы военной полиции и военные следственные органы Следственного комитета Российской Федерации. Об инфекционном заболевании следует оповестить, кроме того, ближайшее санитарно-эпидемиологическое учреждение.

(в ред. Указов Президента РФ от 14.01.2011 N 38, от 25.03.2015 N 161)

Военнослужащие, заболевшие в период отпуска или командировки, направляются на

стационарное лечение начальниками гарнизонов или военными комиссарами.  
(в ред. [Указа](#) Президента РФ от 25.03.2015 N 161)

Выздоровевшие военнослужащие направляются из военного госпиталя или другого учреждения государственной или муниципальной системы здравоохранения в полк с соответствующими документами, которые сдаются по прибытии старшине роты.

### **Банно-прачечное обслуживание**

364. Помывка в бане военнослужащих, проходящих военную службу по призыву, а также проходящих военную службу по контракту, при размещении их в казарме должна производиться не реже одного раза в неделю с одновременной сменой полного комплекта белья и портянок (носков).

Повара и хлебопеки принимают душ или моются в бане ежедневно, смена белья им производится не реже двух раз в неделю, а спецодежды - по мере ее загрязнения.

Механики-водители (водители), другие военнослужащие, связанные с эксплуатацией вооружения и военной техники, принимают душ по мере необходимости.

При помывке в бане (приеме душа) личный состав обеспечивается мылом, полотенцами и продезинфицированными мочалками.

Время помывки в бане определяется заблаговременно.

Воинские части и отдельные команды, следующие железнодорожным транспортом, при нахождении в пути более семи суток помывку личного состава производят в изоляционно-пропускных пунктах железнодорожных станций, а при их отсутствии - в гарнизонных банях по распоряжению военных комендантов железнодорожных участков (станций).

Перед отправкой подразделений воинских частей и отдельных команд на полигоны и в других случаях, связанных с отрывом личного состава от воинской части, производится помывка личного состава со сменой белья, о чем делается запись в книге учета помывки личного состава, а также в сопроводительных (командировочных) документах.

365. Рота направляется в баню под командой старшины роты. Военнослужащие, проходящие военную службу по призыву, находящиеся в суточном наряде или отсутствовавшие по каким-либо иным причинам, а также возвратившиеся из командировок и отпусков, направляются в баню старшиной роты под командой старшего из числа сержантов.

Военнослужащие, содержащиеся на гауптвахте, направляются в баню отдельно в специально отведенное для них время в порядке, определенном [приложением N 4 к Уставу](#) военной полиции Вооруженных Сил Российской Федерации.  
(в ред. [Указа](#) Президента РФ от 25.03.2015 N 161)

Для поддержания порядка в бане назначается дежурный по бане из числа сержантов.

На период помывки личного состава в бане для проведения медицинского осмотра и оказания медицинской помощи назначается дежурный фельдшер. Он обязан проводить телесный осмотр военнослужащих. При обнаружении у них гематом, ссадин, других травм, признаков (симптомов) заболеваний докладывать начальнику медицинской службы и делать об этом запись в книге медицинского осмотра личного состава при помывке в бане.

Учет помывки военнослужащих, замены белья ведется: в подразделении - старшиной роты (в книге учета помывки личного состава с указанием их фамилий); в бане - дежурным по бане (в книге учета помывки подразделений с указанием числа помывшихся военнослужащих).

Для уборки помещений бани и их дезинфекции после каждой смены моющихся в распоряжение дежурного по бане назначается необходимое число солдат.

366. Стирка белья производится в прачечных. Порядок стирки устанавливается заместителем командира полка по тылу. При отсутствии прачечных стирку хлопчатобумажного обмундирования разрешается производить самим военнослужащим в специально отведенных и оборудованных для этого помещениях (местах). Сушка обмундирования проводится в сушилках или отведенных для этого местах.

Чистое нательное белье, полотенца, портянки (носки) выдаются, а грязное белье сдается непосредственно в бане.

В случае необходимости смена белья, полотенца, портянок (носок) производится чаще.

367. Специальная обработка обмундирования, нательного белья и постельных принадлежностей производится по отдельному приказу командира полка.

## **Глава 9. ПОДЪЕМ ПО ТРЕВОГЕ**

368. Подъем полка по тревоге проводится теми командирами (начальниками), которым право на это предоставлено Министром обороны Российской Федерации.

Тревоги подразделяются на боевые и учебные.

369. Подъем полка по боевой тревоге проводится в целях его подготовки к выполнению боевых задач. При этом выводится весь личный состав полка с положенными ему вооружением, военной техникой и другим военным имуществом.

370. Порядок подъема полка по боевой тревоге определяется планом, разрабатываемым штабом под непосредственным руководством командира полка и утверждаемым старшим командиром. В нем должны быть указаны:

лица, имеющие право объявлять боевую тревогу, порядок оповещения подразделений, а также оповещения и сбора военнослужащих, проходящих военную службу по контракту;

сигналы тревоги и команды, подаваемые при ее объявлении;

действия дежурного по полку и других лиц суточного наряда при объявлении тревоги;

район сбора полка, пункты сбора подразделений и порядок выхода в них личного состава и вывода вооружения и военной техники;

районы сосредоточения полка и места расположения в них подразделений, а также исходный рубеж (пункт), маршруты и порядок выдвижения полка;

мероприятия по всестороннему обеспечению полка;

организация управления и связи при подъеме полка по боевой тревоге, выдвижении и в районе сосредоточения;

порядок выноса (вывоза) Боевого знамени воинской части и его охраны;

порядок выдачи боеприпасов, продовольствия и другого военного имущества, а также погрузку и вывоза их в район сосредоточения;

организация комендантской службы при выходе в районы сбора и сосредоточения.

При определении сроков проводимых мероприятий учитываются специфика решаемых задач, условия дислокации полка, особенности подготовки вооружения и военной техники к боевому применению (использованию).

371. Подъем полка по учебной тревоге проводится в целях его подготовки к действиям по боевой тревоге, при выходе полка (подразделения) на учения, при возникновении (угрозе возникновения) чрезвычайных ситуаций природного и техногенного характера и для решения других задач. При этом полк (подразделение) действует, как по боевой тревоге, с установленными ограничениями.

372. Все военнослужащие должны знать порядок действий полка (подразделения) по тревоге в части, их касающейся.

Во всех случаях при объявлении тревоги личный состав должен действовать быстро и организованно, соблюдая маскировку.

### **ЧАСТЬ ТРЕТЬЯ** **ОСОБЕННОСТИ ВНУТРЕННЕЙ СЛУЖБЫ В ПАРКАХ, ПРИ РАСПОЛОЖЕНИИ** **ВОЙСК В ПОЛЕВЫХ УСЛОВИЯХ (ЛАГЕРЯХ) И ПРИ ПЕРЕВОЗКЕ**

#### **Глава 10. ОСОБЕННОСТИ ВНУТРЕННЕЙ СЛУЖБЫ В ПАРКАХ**

##### **Общие положения**

373. Парком называется территория, оборудованная для хранения, технического обслуживания, ремонта и приведения в готовность к боевому применению (использованию) вооружения и военной техники. Парки могут быть постоянные и полевые.

Постоянные парки оборудуются в пункте постоянной дислокации полка и в учебных центрах и представляют собой охраняемую огражденную территорию с капитальными зданиями и сооружениями. При этом вооружение и военная техника размещаются на стоянках закрытого (в хранилищах) или открытого (под навесами или на площадках) типа.

Полевые парки оборудуются при временном расположении воинской части (подразделения) в полевых условиях.

374. Территория постоянного парка делится на три зоны:

зона N 1 - зона хранения вооружения и военной техники боевой и строевой групп эксплуатации; зона N 2 - зона технического обслуживания и ремонта вооружения и военной техники; зона N 3 - зона хранения вооружения и военной техники учебно-боевой, учебной и транспортной групп эксплуатации. Ограждение зоны N 1 должно исключать возможность движения вооружения и военной техники учебно-боевой, учебной и транспортной групп эксплуатации по ее территории.

В полку, где вооружение и военная техника боевой и строевой групп эксплуатации штатным расписанием не предусмотрены, парк делится, как правило, только на зоны N 2 и 3.

Зоны разбиваются на участки, которые закрепляются за подразделениями. Границы участков обозначаются указателями.

Деление парка на зоны и разбивка их на участки, его устройство и оборудование должны обеспечивать: условия для хранения, технического обслуживания и ремонта вооружения и военной техники; быстрый выход машин в случае подъема полка по тревоге в последовательности, учитывающей боевое предназначение подразделений; надежную и постоянную охрану и оборону; соблюдение требований безопасности военной службы.

В парке оборудуются: контрольно-технический пункт с помещениями для суточного наряда по парку (дежурного по парку, дневальных, механиков-водителей (водителей) дежурных тягачей), начальника контрольно-технического пункта, инструктажа водителей, старших машин и наряда по парку, а также с классом безопасности движения; пункт заправки; пункт чистки и мойки; пункт (площадка) ежедневного технического обслуживания; пункт технического обслуживания и ремонта; места хранения (стоянки) вооружения и военной техники и объекты для обеспечения их готовности к боевому применению (использованию); другие помещения, площадки (места) для технического обслуживания вооружения и военной техники и необходимые бытовые помещения. Все здания парка, ворота зданий и парка нумеруются.

Территория постоянного парка оборудуется техническими средствами охраны, средствами связи и устройствами, обеспечивающими выполнение требований пожарной безопасности (приложение N 14), требований законодательства Российской Федерации об охране окружающей среды, других требований безопасности военной службы, и озеленяется. В темное время суток парк освещается.

К парку, а также к стоянкам, зданиям и другим объектам внутри парка устраиваются дороги и подъездные пути с твердым покрытием, которые постоянно поддерживаются в пригодном для движения состоянии, обеспечивающем выход вооружения и военной техники по тревоге в установленные сроки. Летом в сухую погоду дороги и подъездные пути поливаются, а зимой очищаются от снега. На дорогах устанавливаются дорожные знаки и указатели в соответствии с принятой последовательностью технического обслуживания и порядком выхода машин из парка. Хождение личного состава и движение вооружения и военной техники по территории парка вне дорог запрещаются.

Особенности устройства и оборудования парков воинских частей видов и родов войск Вооруженных Сил и порядка их охраны могут определяться главнокомандующими видами и командующими родами войск Вооруженных Сил применительно к требованиям настоящего Устава.

375. Внутренний порядок и распорядок работы в парке устанавливаются приказом командира полка на период обучения (приложение N 9).

За состояние внутренней службы в парке, организацию содержания и хранения вооружения и военной техники, содержания специальных сооружений и складов, выполнение требований пожарной безопасности, требований законодательства Российской Федерации об охране окружающей среды, других требований безопасности военной службы, поддержание чистоты и порядка в парке отвечает заместитель командира полка по вооружению, а там, где воинская должность заместителя командира полка по вооружению не предусмотрена штатом, - начальник одной из технических служб полка.

За содержание вооружения и военной техники, помещений и участков территории парка, закрепленных за подразделениями, отвечают командиры подразделений.

376. Постоянный и полевой парки охраняются караулом. При этом зоны N 2 и 3 охраняются караулом в период после сдачи этих зон под охрану караула до их вскрытия.

В остальное время ответственность за обеспечение сохранности находящихся в зонах N 2 и 3 вооружения и военной техники, помещений, других объектов парка, подлежащих охране караулом, несет суточный наряд по парку. Порядок организации и несения службы в это время и соответствующие обязанности лиц суточного наряда по парку устанавливаются командиром полка с учетом требований статей 381, 383, 384, 387 - 390 настоящего Устава и излагаются в инструкциях.

При оборудовании зон постоянного парка техническими средствами охраны их охрана и оборона могут осуществляться в соответствии с требованиями статей 134 - 137 Устава гарнизонной

и караульной служб Вооруженных Сил Российской Федерации.  
(в ред. Указов Президента РФ от 29.07.2011 N 1039, от 25.03.2015 N 161)

Особенности ограждения территории парка и оборудования постов изложены в [приложении N 5](#) к Уставу гарнизонной и караульной служб Вооруженных Сил Российской Федерации.  
(в ред. Указов Президента РФ от 29.07.2011 N 1039, от 25.03.2015 N 161)

377. Вскрытие зон, стоянок с вооружением и военной техникой, парковых помещений, других объектов парка, подлежащих охране караулом, а также их прием под охрану караула осуществляются в соответствии с требованиями [статей 182 - 186](#) Устава гарнизонной и караульной служб Вооруженных Сил Российской Федерации. При этом к вскрытию допускаются:  
(в ред. Указов Президента РФ от 29.07.2011 N 1039, от 25.03.2015 N 161)

зон и других объектов парка - дежурный по парку по разовому допуску (зоны N 1 - на период работы на стоянках с вооружением и военной техникой; зон N 2 и 3 и других объектов парка - в часы, установленные распорядком работы в парке);

стоянок с вооружением и военной техникой, расположенных в зоне N 1, - командиры подразделений (при совместном хранении вооружения и военной техники нескольких подразделений на одной стоянке - командир одного из подразделений, ответственный за хранение), вооружение и военная техника которых размещаются на указанных стоянках, по разовому допуску на период работы с вооружением и военной техникой.

Разовый допуск выдается на основании письменного приказа командира полка.

378. После вскрытия зон в парк только в установленное для занятий и работ время допускаются: личный состав в строю под командой офицеров, прапорщиков или сержантов; офицеры, прапорщики и сержанты своего полка вне строя по предъявлении документов, удостоверяющих их личность, и экипажи (расчеты) или механики-водители (водители), прибывшие для вывода машин из парка, по предъявлении путевых листов. Допуск в парк и работы в нем в другое время производятся с разрешения командира полка.

В зону N 1 допускаются подразделения под командой командиров, за которыми закреплены вооружение и военная техника, в дни планового технического обслуживания вооружения и военной техники по разрешению дежурного по парку.

Лица, не входящие в состав полка, допускаются в парк только по разовым пропускам, подписанным заместителем командира полка по вооружению, в сопровождении специально назначенного военнослужащего.

Непосредственно к вооружению и военной технике, находящимся в парке, допускаются военнослужащие, за которыми они закреплены, по разрешению командиров (начальников), допущенных к вскрытию стоянок с вооружением и военной техникой, после записи в книге вскрытия парковых помещений, боевых и строевых машин.

Порядок допуска в парк и к вооружению и военной технике в случае подъема полка или его подразделений по тревоге устанавливается командиром полка и излагается в соответствующих инструкциях.

379. Подготовка машин к выходу из парка осуществляется экипажами (расчетами) или механиками-водителями (водителями) под руководством командиров подразделений, их заместителей по вооружению (старших техников или техников подразделений).

Контроль за техническим состоянием машин при выходе из парка и возвращении в парк осуществляется начальником контрольно-технического пункта.



Технически исправные и обслуженные машины выпускаются из парка дежурным по парку по утвержденному накануне командиром полка наряду под управлением закрепленных за ними механиков-водителей (водителей), прошедших предрейсовый медицинский осмотр и допущенных к управлению машинами. Они должны иметь удостоверение на право управления машиной, оформленные путевые листы и другие документы, установленные нормативными правовыми актами в области безопасности дорожного движения.

Использование машин планируется с учетом предоставления экипажам (расчетам) или механикам-водителям (водителям) необходимого времени для их технического обслуживания, подготовки к выходу из парка и отдыха.

Выпуск из парка машин, не предусмотренных нарядом, осуществляется в исключительных случаях и только по письменному разрешению командира полка.

В выходные и праздничные дни выпуск машин из парка сокращается до минимума.

380. Техническое обслуживание машин производится после их возвращения в парк или на следующий день перед выходом из парка, а также после установленных норм пробега (наработки) и сроков хранения в специально предусмотренных для этого пунктах (на площадках, стоянках).

Осмотр и техническое обслуживание вооружения и военной техники, а также дооборудование и благоустройство парка проводятся в парковые недели, парковые, парково-хозяйственные дни и во время, отведенное распорядком дня для ухода за вооружением и военной техникой.

При проведении смотров вооружения и военной техники командиром полка проводится также проверка состояния парков.

Обслуженные вооружение и военная техника ставятся на стоянки. В холодное время года в неотапливаемых хранилищах и на открытых площадках парка при низких температурах воздуха из систем охлаждения двигателей сливается вода, с вооружения и военной техники снимаются аккумуляторные батареи. При этом вывешиваются таблички: "Вода слита", "Аккумуляторные батареи сняты".

Необслуженные и неисправные вооружение и военную технику ставить на стоянки, находящиеся в зонах № 1 и 3, запрещается. Они содержатся в зоне технического обслуживания и ремонта.

Движение вооружения и военной техники по территории парка осуществляется только с разрешения дежурного по парку и под руководством командира подразделения.

Хранение вооружения и военной техники вне парка не допускается, за исключением машин, загруженных боеприпасами и другим военным имуществом и находящихся на территории складов полка под охраной караула.

381. По окончании работ все объекты парка, подлежащие сдаче под охрану, обесточиваются (за исключением дежурных сетей) и проверяются дежурным по парку и лицами пожарного наряда. С разрешения дежурного по парку ворота (калитки, двери) закрываются на замки, опечатываются печатями командиров подразделений, за которыми закреплены вооружение и военная техника, парковые помещения, участки территории парка, и дополнительно печатью дежурного по парку. При этом стоянки с вооружением и военной техникой закрытого типа (хранилища) закрываются с применением устройств, не задерживающих выход вооружения и военной техники в случае подъема полка по тревоге, пожара либо возникновения (угрозе возникновения) иных чрезвычайных ситуаций. После этого делается запись в книге вскрытия парковых помещений, боевых и строевых машин.

Ворота (калитки) зоны N 1 закрываются на замки, опечатываются печатью дежурного по парку и дополнительно печатью начальника караула.

Сдача под охрану зон, стоянок с вооружением и военной техникой, парковых помещений, других объектов парка, подлежащих охране караулом, указанных в таблице постам, осуществляется:

стоянок с вооружением и военной техникой, расположенных в зоне N 1, - командирами подразделений (при совместном хранении вооружения и военной техники нескольких подразделений на одной стоянке - одним из командиров подразделений, ответственным за хранение), за которыми закреплены вооружение и военная техника на указанных стоянках, не позднее времени, указанного в допуске;

зон и других объектов парка - дежурным по парку не позднее времени, указанного в допуске.

Машины, возвратившиеся в парк после сдачи парка под охрану караула, допускаются с разрешения начальника караула в зону N 2 и в присутствии разводящего и дежурного по парку ставятся на специальную площадку, опечатываются печатью дежурного по парку и принимаются под охрану караула.

382. Порядок хранения и выдачи ключей от замков зажигания, люков машин, ворот (калиток) парка, стоянок (хранилищ) с вооружением и военной техникой, парковых помещений и других объектов парка должен обеспечивать своевременный выход вооружения и военной техники из парка, а также исключать случаи самовольного использования их личным составом.

Ключи хранятся:

от замков зажигания и люков машин: один комплект - у дежурного по парку, другой - у дежурного по роте (батальону, подразделениям обеспечения) в опечатанном печатью командира подразделения ящике вместе с путевыми листами на случай тревоги;

от ворот (калиток) парка, стоянок (хранилищ) с вооружением и военной техникой, парковых помещений и других объектов парка: один комплект - у дежурного по парку, другой - у дежурного по полку в опечатанном ящике.

### **Суточный наряд по парку**

383. Суточный наряд по парку (дежурный по парку, дневальные, механики-водители (водители) дежурных тягачей) назначается для поддержания внутреннего порядка в парке, обеспечения сохранности вооружения, военной техники и другого военного имущества в парковых помещениях и на других объектах, находящихся в зонах N 2 и 3, в период, когда они не охраняются караулом, для контроля за входом в парк (выходом из парка) личного состава, вооружения и военной техники, а также эвакуации их и другого военного имущества или принятия других мер в случае возникновения (угрозы возникновения) пожара либо иных чрезвычайных ситуаций.

Дневальный выставляется дежурным по парку у входа в парк, а после вскрытия зон N 2 и 3 и до их сдачи под охрану караула - также на территории указанных зон.

### **Дежурный по парку**

384. Дежурный по парку в полку назначается из офицеров или прапорщиков, а в отдельном батальоне может назначаться из прапорщиков или сержантов. Он отвечает за поддержание внутреннего порядка в парке, обеспечение сохранности вооружения и военной техники и другого

военного имущества в парковых помещениях и на других объектах, находящихся в зонах N 2 и 3, в период, когда они не охраняются караулом, а также за несение службы суточным нарядом по парку. Дежурный по парку подчиняется дежурному по полку, в порядке внутренней службы в парке - заместителю командира полка по вооружению. Ему подчиняются дневальные по парку и механики-водители (водители) дежурных тягачей.

385. Заступающий дежурный по парку в назначенное время прибывает к заместителю командира полка по вооружению на занятие (инструктаж).

После развода заступающий дежурный по парку принимает от сменяемого дежурного документы и имущество (**приложение N 7**) и проверяет исправность технических средств охраны, аппарата приема сигналов от которых устанавливается у дежурного по парку.

В случае, когда зоны еще не сданы под охрану караула, заступающий дежурный по парку проверяет на территории этих зон вместе со сменяемым дежурным и лицами пожарного наряда исправность освещения, ограждения, ворот (калиток, дверей), стоянок с вооружением и военной техникой, помещений и других объектов парка, подлежащих сдаче под охрану караула, а также наличие и состояние замков, печатей (пломб) и соответствие их слепкам (оттискам), количество находящихся под навесами и на открытых стоянках вооружения, военной техники и паркового оборудования. Для обеспечения сохранности вооружения и военной техники на проверенных стоянках, у закрытых помещений и других объектов в зонах N 2 и 3 до сдачи их под охрану караула заступающий дежурный по парку выставляет дневального по парку.

В книгу приема и сдачи дежурства он записывает те недостатки, которые не могут быть устранены при приеме дежурства.

О сдаче и приеме дежурства сменяемый и заступающий дежурные по парку докладывают заместителю командира полка по вооружению с предъявлением книги приема и сдачи дежурства, а также дежурному по полку.

386. Дежурный по парку обязан:

находиться в отведенном для него помещении; отправляясь по делам службы с разрешения дежурного по полку, оставлять за себя дневального свободной смены (очередного дневального) и сообщать ему, куда и на какое время отлучается;

вскрывать зоны и после их вскрытия допускать к вскрытию стоянок с вооружением и военной техникой, парковых помещений, боевых и строевых машин, других объектов парка лиц, указанных в приказе командира полка, делая запись об этом в книге вскрытия парковых помещений, боевых и строевых машин, присутствовать при вскрытии; в установленное время сдавать зоны под охрану караула;

проверять наличие личного состава при допуске подразделения в парк и делать запись об этом в книге учета личного состава, допущенного в парк, а при убытии подразделения из парка после проверки делать в ней соответствующую отметку;

проверять у лиц, прибывающих в парк, пропуска и документы, удостоверяющие их личность, и делать отметку на разовых пропусках о времени прибытия и убытия их из парка, после смены сдавать пропуска в техническую часть полка; следить, чтобы на территорию парка не допускались посторонние лица, а из парка не вывозилось (ввозились) военное имущество, не записанное в путевом листе;

лично давать разрешение на выход машин из парка и вывоз из него военного имущества, делать запись в путевом листе и в журнале выхода и возвращения машин о показании спидометра, времени выхода из парка;

следить за возвращением машин в парк и их обслуживанием в порядке, предусмотренном [статьей 387](#) настоящего Устава; в случае задержки возвращения машин в парк докладывать дежурному по полку и заместителю командира полка по вооружению;

контролировать выполнение распорядка работы в парке и мероприятий по обеспечению безопасности военной службы, при этом знать, какие работы и какими подразделениями выполняются, не допускать в парке проведения работ, не связанных с обслуживанием и ремонтом вооружения и военной техники или с оборудованием парка;

постоянно знать наличие, расход, а также количество исправных и неисправных вооружения и военной техники;

следить за несением службы дневальными по парку, соблюдением чистоты и порядка в помещениях и на территории парка;

следить в холодное время года за своевременной и правильной топкой печей в помещениях парка и водомаслогреюке и за поддержанием установленной температуры в помещениях; в неотапливаемых хранилищах и на открытых площадках парка контролировать слив воды из систем охлаждения двигателей по записям в журнале контроля слива воды и вывешивание соответствующих табличек;

следить за выполнением требований пожарной безопасности ([приложение N 14](#)) и проверять состояние технических средств охраны, аппарата приема сигналов от которых устанавливается у дежурного по парку, средств связи, пожаротушения, пожарной сигнализации, а также готовность к действиям дежурных тягачей;

не разрешать ставить на стоянки зон N 1 и 3 незаправленные, необслуженные и неисправные вооружение и военную технику;

следить, чтобы вечером, после окончания всех работ в парке, был выключен свет в помещениях и оставлено только дежурное освещение, а наружное освещение парка было включено;

встречать прибывших в парк прямых начальников от заместителя командира полка по вооружению (инженерно-авиационной службе) и выше, а также дежурного по полку и докладывать им.

Например: "Товарищ майор. Во время моего дежурства происшествий не случилось (или случилось то-то). Дежурный по парку лейтенант Петров".

После доклада дежурный сопровождает прибывшего командира (начальника) по территории парка.

В том случае, когда прибывшего командира (начальника) встречает командир полка (его заместитель по вооружению) и докладывает ему, дежурный по парку только представляется.

387. Машины из парка дежурный по парку выпускает в порядке, предусмотренном [статьей 379](#) настоящего Устава.

По прибытии машины в парк и после ее проверки начальником контрольно-технического пункта дежурный по парку делает запись в путевом листе и в журнале выхода и возвращения машин о времени возвращения, показании спидометра; в случае несоответствия протяженности маршрута фактически пройденному расстоянию докладывает заместителю командира полка по вооружению. После того как машина будет обслужена, направляет ее на стоянку или обеспечивает ее сохранность в установленном порядке и разрешает экипажу (расчету) или механику-водителю (водителю) убыть из парка.

388. При возникновении (угрозе возникновения) в парке пожара или иных чрезвычайных ситуаций природного и техногенного характера дежурный по парку немедленно вызывает пожарную команду, принимает меры к тушению пожара (предотвращению возникновения чрезвычайной ситуации), эвакуации и спасению вооружения, военной техники и другого военного имущества и докладывает о случившемся дежурному по полку, командиру полка и его заместителю по вооружению.

389. Для контроля за внутренним порядком в парке и обеспечения сохранности вооружения и военной техники в зонах N 2 и 3 на невоскрываемых стоянках, у помещений и других объектов парка в период, когда указанные зоны не охраняются караулом, дежурный по парку выставляет дневального свободной смены. Он указывает дневальному его обязанности, место несения службы (маршрут перемещения), какие стоянки вооружения и военной техники, помещения и другие объекты парка не вскрыты, на что обращать особое внимание и способы поддержания связи с дежурным по парку.

В случае нападения на парк дежурный по парку немедленно сообщает о случившемся дежурному по полку и принимает меры по отражению нападения силами наряда по парку во взаимодействии с караулом и дежурным подразделением.

### **Дневальный по парку**

390. Дневальный по парку назначается из солдат или сержантов. Он отвечает за соблюдение установленного внутреннего порядка в парке, целостность замков (печатей) невоскрываемых стоянок вооружения и военной техники, находящихся в зонах N 2 и 3, помещений и других объектов парка в период, когда они не охраняются караулом, и за правильность выпуска машин из парка и впуска их в парк ([приложение N 8](#)). Дневальный по парку подчиняется дежурному по парку и никуда не отлучается без его разрешения.

Очередной дневальный несет службу у входа в парк, а дневальный свободной смены в период, когда зоны N 2 и 3 не охраняются караулом, выставляется на территории этих зон.

391. Очередной дневальный обязан:

находиться неотлучно у входа в парк; при выполнении приказаний дежурного по парку, исполнение которых связано с оставлением места у входа в парк, закрывать ворота и калитку на замки;

допускать в парк военнослужащих, а также выпускать из парка и впускать в парк машины только с разрешения дежурного по парку;

немедленно докладывать дежурному по парку о нарушениях внутреннего порядка в парке.

392. Дневальный свободной смены обязан:

не допускать в соответствии с указаниями дежурного по парку никого на невоскрываемые стоянки вооружения и военной техники, в помещения, на другие объекты парка, не разрешать их вскрытие без его личного разрешения;

следить, чтобы вооружение и военная техника с мест (на место) стоянки выводились (ставились) и передвигались по территории парка только с разрешения дежурного по парку;

не допускать курения и разведения огня в помещениях и на территории парка, за исключением специально отведенных и оборудованных для этого мест, а также нарушений других требований безопасности военной службы;

следить за соблюдением чистоты и порядка в парке;

немедленно докладывать дежурному по парку по средствам связи, через дневального, несущего службу у входа в парк, или лично обо всех нарушениях внутреннего порядка, а при возникновении пожара принимать меры к его тушению.

### **Механик-водитель (водитель) дежурного тягача**

393. Механик-водитель (водитель) дежурного тягача назначается из числа механиков-водителей (водителей) подразделений и отвечает за постоянную готовность дежурного тягача к немедленной эвакуации вооружения, военной техники и другого военного имущества. Он подчиняется дежурному по парку.

394. Механик-водитель (водитель) дежурного тягача обязан:

постоянно находиться в помещении, отведенном для суточного наряда по парку;

знать правила и порядок использования дежурного тягача для эвакуации вооружения, военной техники и другого военного имущества со стоянок, из помещений и других объектов парка;

следить за наличием и исправным состоянием имеющихся на дежурном тягаче средств пожаротушения, буксирования и эвакуации вооружения и военной техники;

поддерживать установленный температурный режим двигателя дежурного тягача, обеспечивающий его быстрый и безотказный пуск при низких температурах;

немедленно привести тягач в рабочее состояние при возникновении (угрозе возникновения) пожара в парке или иных чрезвычайных ситуаций природного и техногенного характера; по приказанию дежурного по парку приступить к эвакуации вооружения, военной техники и другого военного имущества.

По приказанию дежурного по парку механик-водитель (водитель) дежурного тягача исполняет отдельные обязанности дневального по парку, не мешающие ему поддерживать постоянную готовность тягача к действиям по предназначению.

## **Глава 11. ОСОБЕННОСТИ ВНУТРЕННЕЙ СЛУЖБЫ ПРИ РАСПОЛОЖЕНИИ ВОЙСК В ПОЛЕВЫХ УСЛОВИЯХ (В ЛАГЕРЯХ)**

### **Общие положения**

395. Воинские части (подразделения) могут располагаться в полевых условиях (в лагерях) во время боевой подготовки (учений и полевых выходов, лагерных сборов, длительных маршей с суточным отдыхом), в ходе выполнения задач в условиях чрезвычайного положения или вооруженных конфликтов, а также при выполнении других задач, связанных с нахождением войск вне пунктов постоянной дислокации.

Под лагерем понимается расположение воинских частей (подразделений) в полевых условиях с использованием палаток или иных быстровозводимых сооружений (землянок, навесов и др.).

Основанием для выхода войск и расположения их в полевых условиях (в лагерях) является план боевой подготовки или приказ старшего командира (начальника).

396. Внутренняя служба в полку и его подразделениях при расположении в полевых условиях (в лагере) организуется согласно положениям настоящей главы и не противоречащим им положениям **части второй** настоящего Устава.

Командир полка, определяя распорядок дня, регламент служебного времени военнослужащих, порядок увольнения солдат и сержантов, проходящих военную службу по призыву, из расположения полка в полевых условиях (из лагеря) и другие правила внутреннего порядка, учитывает задачи подразделений по повышению полевой выучки, особенности их расположения, а также общие правила, установленные на полевом выходе (в лагере) старшим командиром (начальником).

397. При проведении в полевых условиях (в лагере) сбора воинских частей (подразделений) разных соединений (воинских частей) для руководства внутренней службой старшим командиром (начальником) назначается начальник лагерного сбора, а при необходимости назначаются и другие должностные лица.

Начальник лагерного сбора отвечает: за охрану и оборону лагеря; за организацию и ход боевой подготовки; за воспитание, воинскую дисциплину, морально-психологическое состояние и безопасность военной службы личного состава, а также за внутренний порядок в воинских частях (подразделениях), привлекаемых на сбор. Он является прямым начальником для личного состава всех воинских частей (подразделений) сбора. Свои обязанности начальник лагерного сбора исполняет в соответствии с обязанностями командира полка применительно к настоящей главе.

398. В суточный наряд приказом начальника лагерного сбора назначается дежурный по лагерному сбору, который исполняет обязанности в соответствии с обязанностями дежурного по полку.

399. Полк (подразделение) в полевых условиях размещается в помещениях или лагерем (в палатках). При расположении совместно нескольких воинских частей или подразделений разных соединений (воинских частей) территория и помещения между ними распределяются старшим командиром (начальником) или начальником лагерного сбора.

Штабы, медицинские пункты, мастерские, склады, службы (объекты) тыла размещаются преимущественно в помещениях. Вооружение и военная техника содержатся на стоянках в полевых парках.

400. Границы расположения полка в полевых условиях (в лагере) объявляются приказом командира полка.

Посторонние лица могут посещать расположение полка (лагерь) в соответствии с правилами, установленными командиром полка (начальником лагерного сбора) в соответствии с требованиями [статей 252 - 255](#) настоящего Устава.

401. Порядок купания личного состава в открытых водоемах при расположении полка в полевых условиях (в лагере) устанавливается командиром полка (начальником лагерного сбора).

Купание проводится в специально отведенных для этого и соответствующим образом оборудованных местах.

Солдаты и сержанты следуют к месту купания строем. Для наблюдения за порядком во время купания, предотвращения несчастных случаев на воде и оказания медицинской помощи назначаются дежурный из офицеров или прапорщиков, дежурная команда пловцов и дежурный фельдшер (санитарный инструктор).

Во время купания командиры подразделений (старшие команд) обязаны с берега вести наблюдение за купающимися военнослужащими.

402. Расположение полка (лагеря) содержится в чистоте с выполнением требований пожарной безопасности ([приложение N 14](#)), требований законодательства в области охраны окружающей среды, а также требований безопасности военной службы. Мусор собирается и

ежедневно вывозится в места, согласованные с органами санитарного надзора, удаленные от границ расположения полка (лагеря) не менее чем на 3 километра, с учетом направления господствующих ветров.

Дороги в расположении полка (лагеря) оборудуются указателями направлений движения, а также дорожными знаками, обозначающими допустимую скорость движения боевых и других машин. Для гусеничных машин устанавливаются маршруты движения, отдельные от маршрута движения колесных машин.

Другие особенности организации и быта войск при их расположении в полевых условиях (в лагере) определяются Министром обороны Российской Федерации.

### **Особенности внутреннего порядка в полку при размещении его лагерем (в палатках)**

403. При размещении полка лагерем (в палатках) разбивка лагеря производится в соответствии с правилами, изложенными в [приложении N 13](#).

Для несения внутренней службы в полку назначается наряд в соответствии со [статьями 256 и 257](#) настоящего Устава. Развод суточного наряда производится в установленное командиром полка время, впереди передней линейки, лицом в поле, против середины лагеря полка.

404. В роте назначаются три смены дневальных: очередная смена находится на передней линейке у постового грибка, вторая смена несет охрану в районе расположения роты, а третья отдыхает. Дневальные по роте исполняют обязанности в соответствии со [статьями 302 и 303](#) настоящего Устава. Кроме того, дневальные обязаны голосом передавать приказы (команды) военнослужащим, находящимся в палатках, и дневальным расположенных рядом рот; следить, чтобы отправление естественных надобностей военнослужащими осуществлялось в отведенных для этого местах.

405. Для вечерней поверки роты строятся на своих передних линейках. Дежурные и дневальные занимают места в соответствии с требованиями [статьи 412](#) настоящего Устава. В ненастную погоду распоряжением дежурного по полку вечернюю поверку разрешается проводить по палаткам.

406. Вечерняя поверка проводится по команде дежурного по полку (лагерному сбору) "К поверке приступить".

407. В час, установленный для игры "Заря", дежурный по полку (лагерному сбору) подает команду "СМИРНО" и приказывает играть "Зарю". Оркестр (сигналист-барабанщик) играет "Зарю", после чего дежурный по полку (лагерному сбору) командует: "ВОЛЬНО. ПО ПАЛАТКАМ". Оркестр исполняет марш. При отсутствии оркестра используются технические средства воспроизведения звукозаписи.

В установленный час подается сигнал "Отбой".

После вечерней поверки дежурные по ротам прибывают с докладом к дежурному по полку (лагерному сбору).

408. Общие лагерные вечерние поверки проводятся в соответствии с требованиями [статьи 233](#) настоящего Устава.

409. В хорошую погоду днем и в теплые ночи распоряжением дежурного по полку (лагерному сбору) дневальные поднимают полы палаток. В сухую погоду лагерные линейки, дороги и дорожки между палатками поливаются.



## Вызов дежурных на линию

410. Дежурные вызываются на линию по прибытии в лагерь:

Президента Российской Федерации, Председателя Правительства Российской Федерации и Министра обороны Российской Федерации;

маршалов Российской Федерации, генералов армии, адмиралов флота, генерал-полковников и адмиралов, всех прямых начальников от командира полка и выше и лиц, назначенных для руководства проведением инспектирования (проверки).

411. Дежурные вызываются на линию также по сигналу "Повестка" и по приказу дежурного по полку (лагерному сбору).

Вызов дежурных на линию производится через дневальных на линейке, которые передают команду "Дежурные, на линию" или "Дежурный 1-й роты, на линию".

После сигнала "Отбой" до сигнала "Подъем" команда для вызова дежурных на линию не подается.

412. При вызове дежурных на линию они занимают места, становясь лицом в поле:

дежурные по ротам (кроме левофланговых) - на правых флангах своих рот в одном шаге впереди очередного дневального; дежурный левофланговой роты батальона - на левом фланге;

дежурный по полку (лагерному сбору) - против знаменной сошки в трех шагах впереди нее; его помощник - в одном шаге позади дежурного;

дежурный сигналист-барабанщик - за помощником дежурного по полку (лагерному сбору) на линии дежурных по ротам.

413. Для встречи прибывающих в лагерь лиц, указанных в [статье 410](#) настоящего Устава, дежурный по полку (лагерному сбору) выходит на тот фланг полка, откуда ожидаются прибывающие; по прибытии указанных лиц он докладывает им и сопровождает их.

В том случае, когда прибывшего командира (начальника) встречает командир полка и докладывает ему, дежурный по полку (лагерному сбору) только представляется.

## Глава 12. ОСОБЕННОСТИ ВНУТРЕННЕЙ СЛУЖБЫ ПРИ ПЕРЕВОЗКЕ ВОЙСК

### Общие положения

414. Воинские части, подразделения и в отдельных случаях воинские команды для перевозки железнодорожным и водным транспортом формируются в воинские эшелоны.

При перевозке воздушным транспортом для каждого воздушного судна комплектуются воинские команды.

Каждому воинскому эшелону (команде) присваивается номер.

415. Личный состав воинского эшелона (команды) должен знать и соблюдать установленные правила поведения и требования безопасности при перевозке войск.

416. В воинском эшелоне приказом командира воинской части назначаются начальник воинского эшелона, заместитель начальника воинского эшелона по воспитательной работе, помощник по боевому обеспечению, помощник по снабжению, начальник связи, врач

(фельдшер).

Старшие по вагонам (людским судовым помещениям) назначаются командирами перевозимых в них подразделений или начальником воинского эшелона, а дневальные по салонам воздушных судов - начальником воинской команды.

Воинское звание и фамилия начальника воинского эшелона (команды), номер воинского эшелона (команды) объявляются всему личному составу.

417. Для несения внутренней и караульной служб в воинском эшелоне назначаются:

дежурный по воинскому эшелону и его помощник;

дежурные по ротам (соответствующим им подразделениям);

дневальные по вагонам (людским судовым помещениям, салону воздушного судна);

караул;

дежурное подразделение;

дежурный сигналист-барабанщик.

418. Личному составу воинского эшелона (команды) запрещается:

вмешиваться в работу должностных лиц органов военных сообщений и транспорта;

задерживать поезд (судно, воздушное судно) сверх времени, положенного на стоянку;

производить посадку и высадку (оставлять свои места в воздушном судне) до подачи установленной команды или сигнала, прыгать в вагоны (на палубу судна) или выскакивать из них на ходу поезда (судна);

останавливать поезд стоп-краном, кроме случаев, угрожающих безопасности движения поезда или жизни людей;

делать на вагонах (судах) надписи, наклеивать и вывешивать плакаты, лозунги;

указывать в письмах и телеграммах наименование воинской части и упоминать о перевозке, а также вести об этом разговоры с посторонними лицами; оставлять на местах погрузки (выгрузки) и в вагонах (судовых помещениях, воздушных судах) письма, газеты, бумагу и т.п.;

находиться на крышах вагонов, платформах, тормозных площадках, в кабинах и кузовах машин, внутри боевых машин, а на электрифицированных участках железных дорог прикасаться к металлическим опорам и заземляющим устройствам контактной сети, приближаться к контактному проводу ближе чем на 2 метра;

находиться в служебных помещениях судна, местах работы судовой команды, спасательных шлюпках; вылезать на стенки шлюзов;

сидеть или стоять в дверных проемах вагона, опираться на дверные закладки вагонов (леерные ограждения, планширы судов);

применять в вагонах (судах) неустановленные виды освещения и отопления;

производить заправку (дозаправку) горючим машин после погрузки;

ходить без надобности по железнодорожным путям (территории порта, аэропорта), засорять

территорию и разводить костры в пределах станций (портов, аэропортов); без разрешения брать не принадлежащее эшелону (команде) имущество;

выбрасывать что-либо из вагонов (судов) на стоянках и во время движения.

419. Вопросы, касающиеся перевозки, проезда с воинским эшелонном должностных лиц транспорта, попутных воинских команд, решает военный комендант железнодорожного (водного) участка и станции (порта, аэропорта), а там, где его нет, - начальник станции (порта, аэропорта). На участках, находящихся вне ведения военных комендантов водных участков и портов, данные вопросы решает начальник военных сообщений на морских, речных бассейнах.

Запрещается перевозить с воинским эшелонном посторонних лиц, а также грузы, не относящиеся к воинскому эшелону. Опасные грузы перевозятся под постоянным контролем должностных лиц эшелона, органов военных сообщений и транспорта в строгом соответствии с требованиями нормативных правовых документов, действующих на видах транспорта.

420. Военнослужащий, отставший от воинского эшелона (команды), обязан прибыть к военному коменданту железнодорожного (водного) участка и станции (порта, аэропорта), а при его отсутствии - к начальнику станции (порта, аэропорта) и доложить (сообщить) о причине отставания, назвать номер воинского эшелона (команды) и действовать по указанию военного коменданта или начальника станции (порта, аэропорта). На участках, находящихся вне ведения военных комендантов водных участков и портов, данные вопросы решает начальник военных сообщений на морских, речных бассейнах.

#### **Начальник воинского эшелона (команды)**

421. Начальник воинского эшелона (команды) отвечает: за постоянную боевую готовность, своевременную погрузку, перегрузку и выгрузку воинского эшелона (команды); за правильное размещение и крепление вооружения, военной техники и другого военного имущества; за дисциплину, порядок и соблюдение личным составом воинского эшелона (команды) установленных правил перевозки и выполнение требований безопасности военной службы; за организацию всестороннего обеспечения воинского эшелона; за сохранность перевозимых вооружения, военной техники и другого военного имущества, подвижного состава и его оборудования; за санитарное и гигиеническое состояние эшелона.

Начальник воинского эшелона (команды) подчиняется командиру воинской части или лицу, формировавшему воинский эшелон (команду), и военным комендантам на путях сообщения. На участках, находящихся вне участков ведения военных комендантов водных участков и портов, - начальнику военных сообщений на морских, речных бассейнах. Он является прямым начальником всего личного состава воинского эшелона (команды).

422. Начальник воинского эшелона (команды) обязан:

проводить инструктаж личного состава перед началом погрузки воинского эшелона (транспорта, команды) по требованиям безопасности при производстве погрузочно-разгрузочных работ, при следовании по путям сообщения, особенно по электрифицированным железнодорожным участкам, по требованиям пожарной безопасности и действиям при возникновении пожара; проверять выполнение мероприятий пожарной безопасности при установке кухонь, печей (отопительно-вентиляционных контейнеров) и другого пожароопасного оборудования в вагонах (людских судовых помещениях);

назначать начальников погрузочно-выгрузочных и других команд, организовывать в установленные сроки погрузку, перегрузку и выгрузку воинского эшелона (команды), обеспечивать правильное размещение и крепление вооружения, военной техники и другого военного имущества, а также порядок на погрузочно-выгрузочном месте;

осуществлять контроль за приемкой старшими по вагонам (людским судовым помещениям) съемного воинского оборудования, сдачей его в местах выгрузки и обеспечивать его сохранность в пути следования;

обеспечивать соблюдение личным составом правил перевозки и выполнение требований безопасности, а также поддержание порядка во время стоянок поезда (судна);

организовывать связь и всестороннее обеспечение воинского эшелона, внутреннюю и караульную службы, пожарную безопасность в воинском эшелоне, а также контроль за положением, состоянием крепления вооружения, военной техники и другого военного имущества и надежностью ограждений для часовых и наблюдателей;

обеспечивать готовность воинского эшелона (команды) к внезапной выгрузке и следованию маршем в назначенный район или для выполнения боевой задачи;

обеспечивать своевременное оформление транспортных документов на воинский эшелон (команду);

устанавливать время смены суточного наряда, а также определять порядок питания личного состава и утверждать раскладку продуктов;

докладывать в пути следования военным комендантам железнодорожных (водных) участков и станций (портов, аэропортов), а там, где их нет, - начальникам станций (портов, аэропортов), на участках, находящихся вне ведения военных комендантов водных участков и портов, - начальникам военных сообщений на морских, речных бассейнах о состоянии воинского эшелона (команды), в том числе об отставших военнослужащих, и предъявлять им маршрутный лист;

обеспечивать соблюдение санитарно-гигиенических правил в воинском эшелоне;

по указанию военных комендантов железнодорожных (водных) участков и станций (портов, аэропортов) или начальников военных сообщений на морских, речных бассейнах оказывать помощь транспортным органам в возобновлении движения при вынужденных остановках движения, вызванных воздействием противника, пожарами, снежными заносами, размывами, а также при крушениях, авариях и других происшествиях;

помещать больных (раненых) в вагон-изолятор (купе, каюту) воинского эшелона, а тех, которые не могут следовать дальше, - в ближайшее военно-медицинское учреждение или учреждение государственной или муниципальной системы здравоохранения; в случае гибели (смерти) кого-либо из состава воинского эшелона (команды) передать тело умершего (погибшего) вместе с его вещами, документами, письмами и деньгами в ближайшее военно-медицинское учреждение или учреждение государственной или муниципальной системы здравоохранения; при длительном морском переходе тело умершего хоронят по морскому обычаю.

Начальник воинского эшелона (команды) имеет право бесплатно пользоваться средствами связи транспорта (телеграфом, телефоном, радио) для ведения переговоров по вопросам перевозки и обеспечения воинского эшелона (команды).

423. В случае отцепки от воинского эшелона вагонов из-за технической неисправности начальник воинского эшелона требует их замены. При невозможности их заменить личный состав временно размещается в других вагонах поезда. При отцепке вагонов с вооружением и военной техникой с ними оставляются экипажи (расчеты), механики-водители (водители), а с другим военным имуществом - караул и принимаются меры по быстрой доставке указанных вагонов в пункт назначения.

424. При следовании в одном поезде (судне, воздушном судне) нескольких воинских

эшелонов (команд) командир воинской части, или военный комендант железнодорожного (водного) участка и станции (порта, аэропорта), или начальник военных сообщений на морских, речных бассейнах назначает старшим по отношению к начальникам других воинских эшелонов (команд) начальника одного из воинских эшелонов (команд), о чем делаются соответствующие записи в маршрутных листах.

#### **Заместитель начальника воинского эшелона по воспитательной работе**

425. Заместитель начальника воинского эшелона по воспитательной работе отвечает за воспитание, воинскую дисциплину и морально-психологическое состояние личного состава эшелона. Он подчиняется начальнику воинского эшелона и является прямым начальником всего личного состава.

426. Заместитель начальника воинского эшелона по воспитательной работе обязан:

проводить воспитательную работу с личным составом эшелона с учетом национальных и психологических особенностей, вероисповедания каждого военнослужащего, направленную на повышение бдительности и сохранение в тайне сведений о перевозке, выполнение требований безопасности в пути следования, бережное отношение к вооружению, военной технике и транспортному имуществу;

проводить мероприятия по укреплению воинской дисциплины и предупреждению правонарушений, выполнению требований безопасности военной службы;

организовывать информирование личного состава о событиях в мире и в Российской Федерации, о жизни и учебно-боевой деятельности Вооруженных Сил, лично проводить в пути следования занятия по общественно-государственной подготовке;

осуществлять морально-психологическое обеспечение суточного наряда эшелона; проводить культурно-досуговую работу; обеспечивать личный состав в пути следования периодическими изданиями; правильно и бережно использовать технические средства и имущество, необходимые для проведения воспитательной работы;

своевременно и объективно докладывать начальнику воинского эшелона о воинской дисциплине и морально-психологическом состоянии личного состава воинского эшелона.

#### **Помощник начальника воинского эшелона по боевому обеспечению**

427. Помощник начальника воинского эшелона по боевому обеспечению отвечает за состояние охраны и обороны воинского эшелона. Он подчиняется начальнику воинского эшелона и является прямым начальником личного состава подразделений воинского эшелона, выделенных для боевого обеспечения.

428. Помощник начальника воинского эшелона по боевому обеспечению обязан:

разрабатывать мероприятия по боевому обеспечению на период перевозки, докладывать о них начальнику воинского эшелона и обеспечивать их выполнение;

намечать порядок оборудования и использования укрытий для личного состава, вооружения, военной техники и другого военного имущества в районах ожидания, сбора и на погрузочно-выгрузочных станциях (местах);

организовывать радиационную, химическую и неспецифическую биологическую разведку, а в случае необходимости - частичную дезактивацию и дегазацию вооружения, военной техники и

другого военного имущества, вагонов или судовых помещений, занятых личным составом;

следить за обеспечением личного состава воинского эшелона средствами индивидуальной защиты;

организовывать регулирование движения и маскировку вооружения, военной техники и другого военного имущества в районах погрузки и выгрузки, а также выполнение требований безопасности военной службы;

организовывать и контролировать несение караульной службы в воинском эшелоне и боевого дежурства средств противовоздушной обороны;

предусматривать мероприятия боевого обеспечения на случай перехода к совершению марша.

#### **Помощник начальника воинского эшелона по снабжению**

429. Помощник начальника воинского эшелона по снабжению отвечает за своевременное и полное материальное обеспечение воинского эшелона по службам тыла, организацию водоснабжения, питания и банно-прачечного обслуживания в пути следования. Он подчиняется начальнику воинского эшелона и является прямым начальником непосредственно подчиненного ему личного состава.

430. Помощник начальника воинского эшелона по снабжению обязан:

получать в штабе воинской части все необходимые документы, предназначенные для обеспечения личного состава воинского эшелона продовольствием, вещевым имуществом и их учета во время перевозки;

обеспечивать получение в пункте отправления продовольствия согласно установленным нормам и его перевозку в эшелоне, пополнение запасов в пути следования, доброкачественное питание и доведение до каждого военнослужащего пайка согласно установленным нормам; при отсутствии в эшелоне кухонь организовать получение горячей пищи на военных продовольственных пунктах;

обеспечивать кухни и вагоны, в которых перевозится личный состав, топливом, водой, инвентарем, посудой, средствами освещения и пожаротушения;

составлять совместно с врачом эшелона раскладку продуктов для приготовления горячей пищи в кухнях эшелона и представлять ее на утверждение начальнику эшелона;

обеспечивать выполнение мероприятий пожарной безопасности;

организовывать правильное использование оборудования вагонов для перевозки людей, следить за исправностью средств пожаротушения и отопительных устройств в вагонах (людских судовых помещениях);

организовывать банно-прачечное обслуживание личного состава эшелона.

#### **Командир роты**

431. Командир роты подчиняется своим прямым начальникам и начальнику воинского эшелона (команды).

Кроме исполнения своих прямых обязанностей, изложенных в [статье 145](#) настоящего Устава, командир роты обязан:

готовить личный состав, вооружение, военную технику и другое военное имущество к перевозке и в соответствии с планом погрузки распределять их по подвижному составу (судовым помещениям);

инструктировать личный состав по правилам погрузки (выгрузки), крепления вооружения и военной техники, перевозки и требованиям безопасности военной службы; сообщать номер воинского эшелона (команды), воинское звание и фамилию начальника воинского эшелона (команды);

выделять личный состав в суточный наряд и в погрузочно-выгрузочные или другие команды по указанию начальника эшелона и назначать истопников;

лично руководить погрузкой, перегрузкой и выгрузкой подразделения; обеспечивать выполнение требований безопасности военной службы, правильное размещение, крепление и маскировку вооружения, военной техники и другого военного имущества, контролировать их состояние в пути следования;

организовывать в пути следования занятия с личным составом подразделения;

следить за соблюдением личным составом воинской дисциплины и установленных правил перевозки, а также за сохранностью оборудования вагонов (судовых помещений).

#### **Старший по вагону (людскому судовому помещению)**

432. Старший по вагону (людскому судовому помещению) подчиняется командиру своего подразделения и дежурному по воинскому эшелону. Он является прямым начальником личного состава, размещенного в вагоне (людском судовом помещении).

433. Старший по вагону (людскому судовому помещению) обязан:

иметь список личного состава, знать количество вооружения и другого военного имущества, размещенного в вагоне (людском судовом помещении), и перед отправлением проверить их наличие;

проверять и принимать перед погрузкой оборудование вагона (людского судового помещения), а после выгрузки сдавать его в целости и исправности;

руководить посадкой, размещением и высадкой личного состава;

назначать дневальных по вагону (людскому судовому помещению), следить за несением ими службы, выделять военнослужащих для получения пищи, воды, топлива, а также на различные работы;

следить за сохранением в тайне сведений о перевозке и соблюдением личным составом дисциплины, внутреннего порядка, требований безопасности военной службы и правил ношения военной формы одежды;

не допускать выхода личного состава, выноса оружия, боеприпасов или другого военного имущества из вагона (людского судового помещения) без разрешения начальника эшелона или до подачи команды (сигнала);

не допускать без разрешения проезда в вагоне (людском судовом помещении) посторонних лиц, а также перевозку грузов, не принадлежащих к воинскому эшелону;

следить за поддержанием нормальной температуры в вагоне (людском судовом помещении) и выполнением требований пожарной безопасности; при возникновении пожара в

вагоне принимать все меры к его тушению и подавать сигналы остановки поезда, на судне - одновременно с тушением пожара доложить дежурному по воинскому эшелону;

приказывать личному составу при получении указаний о подготовке к выгрузке одеться, разобрать оружие и личные вещи, прекратить топку печей и погасить в них огонь;

проверять после выгрузки, все ли имущество взято и потушены ли печи;

докладывать командиру подразделения и дежурному по воинскому эшелону о заболевших, отставших военнослужащих, а также о повреждении или утрате оружия, боеприпасов, другого военного имущества, оборудования вагона (людского судового помещения) и других происшествиях.

При перевозке в пассажирском вагоне старший по вагону, кроме того, контролирует выполнение личным составом правил проезда пассажиров по железным дорогам.

### **Дежурный по воинскому эшелону**

434. Дежурный по воинскому эшелону назначается из офицеров и подчиняется начальнику воинского эшелона и командиру перевозимой воинской части. Ему подчиняются суточный наряд и старшие по вагонам (людским судовым помещениям).

435. Дежурный по воинскому эшелону при несении службы руководствуется [статьями 283 - 288](#) настоящего Устава. Кроме того, он обязан:

осуществлять контроль за сдачей командирами подразделений вооружения, военной техники и другого военного имущества под охрану караула, а также за выставлением первой смены часовых, сменой и снятием караула;

проверять наличие личного состава, несение службы суточным нарядом, готовность дежурного подразделения, а также следить за выполнением личным составом требований пожарной безопасности;

следить за порядком и дисциплиной в воинском эшелоне, соблюдением правил перевозки и сохранностью военного имущества;

объявлять по указанию начальника воинского эшелона командирам подразделений, старшим по вагонам (людским судовым помещениям) и начальнику караула остановки, на которых разрешен выход личному составу;

обеспечивать в пути следования организованное получение и раздачу горячей пищи, воды, топлива и средств освещения;

не допускать к воинскому эшелону посторонних лиц, кроме работников транспорта, связанных с обслуживанием поездов (судов).

### **Дежурный по роте**

436. Дежурный по роте подчиняется дежурному по воинскому эшелону и его помощнику, а в порядке внутренней службы в роте - командиру и старшине роты. Ему подчиняются дневальные по вагонам (людским судовым помещениям), в которых следует личный состав роты.

437. Дежурный по роте исполняет обязанности, предусмотренные [статьями 298 - 301](#) настоящего Устава. Кроме того, по указанию командира роты и с разрешения дежурного по воинскому эшелону дежурный по роте должен проверять на остановках состояние крепления и маскировку вооружения, военной техники и другого военного имущества, устранять



неисправности и докладывать об этом командиру роты и дежурному по воинскому эшелону, а также не допускать к воинскому эшелону посторонних лиц, кроме работников транспорта, связанных с обслуживанием поездов (судов).

**Дневальный по вагону (людскому судовому помещению,  
салону воздушного судна)**

438. Дневальный по вагону (людскому судовому помещению, салону воздушного судна) подчиняется дежурному по роте, старшему по вагону (людскому судовому помещению), а там, где их нет, - начальнику воинской команды.

439. Дневальный по вагону (людскому судовому помещению, салону воздушного судна) исполняет обязанности применительно к [статьям 302](#) и [303](#) настоящего Устава. Кроме того, он обязан:

перед посадкой в вагон или высадкой из него личного состава установить стремянку (выдвижную лестницу) и убрать дверную закладку, а по окончании посадки или высадки убрать стремянку (выдвижную лестницу) и установить на место дверную закладку;

проверить наличие людей после посадки и доложить старшему по вагону (людскому судовому помещению) или начальнику воинской команды;

не разрешать личному составу выходить из вагона (людского судового помещения, салона воздушного судна) до подачи установленной команды или сигнала и не по форме одетому;

следить за топкой печей и соблюдением требований пожарной безопасности, а также за наличием воды в бачках и ведрах; перед высадкой прекратить топку печей и погасить в них огонь;

производить уборку вагона (людского судового помещения, салона воздушного судна);

следить за сохранностью оборудования и инвентаря;

следить за сигналами и командами начальника воинского эшелона (команды) и дежурного по воинскому эшелону;

не разрешать высовываться из вагона, опираться на дверную закладку и находиться с наружной ее стороны в дверном проеме, сидеть или стоять в дверных проемах вагона;

следить, чтобы в вагоне открывались те двери, которые указаны начальником воинского эшелона;

не допускать выбрасывания из вагона (людского судового помещения) мусора, остатков пищи и т.п.;

не допускать к воинскому эшелону посторонних лиц, кроме работников транспорта, связанных с обслуживанием поездов (судов).

**ПОЛОЖЕНИЕ  
О ПОРЯДКЕ ПРИВЕДЕНИЯ К ВОЕННОЙ ПРИСЯГЕ  
(ПРИНЕСЕНИЯ ОБЯЗАТЕЛЬСТВА)**

Список изменяющих документов  
(в ред. Указов Президента РФ от 27.12.2017 N 637,  
от 26.01.2019 N 18)

1. Военнослужащий, являющийся гражданином Российской Федерации, впервые поступивший (призванный) на военную службу, или гражданин, не проходивший военной службы и впервые призванный на военные сборы, или гражданин, обучающийся в военном учебном центре при федеральной государственной образовательной организации высшего образования по программе военной подготовки и проходящий учебные сборы, или гражданин, обучающийся в военной образовательной организации высшего образования по программе военной подготовки сержантов, старшин запаса либо программе военной подготовки солдат, матросов запаса и проходящий учебные сборы, приводится к Военной присяге, а военнослужащий, являющийся иностранным гражданином, приносит обязательство перед Государственным флагом Российской Федерации и Боевым знаменем воинской части.

(п. 1 в ред. [Указа](#) Президента РФ от 26.01.2019 N 18)

2. Приведение к Военной присяге (принесение обязательства) проводится:

по прибытии военнослужащего к первому месту прохождения военной службы после прохождения начальной военной подготовки, срок которой не должен превышать два месяца;

по прибытии гражданина к первому месту прохождения военных сборов или к месту прохождения учебных сборов - не позднее пяти дней со дня прибытия в воинскую часть.

(в ред. [Указа](#) Президента РФ от 27.12.2017 N 637)

3. Приведение к Военной присяге (принесение обязательства) лиц, указанных в [пункте 1](#) настоящего Положения, осуществляется под руководством командира воинской части.

В период до установленного приказом командира воинской части времени приведения к Военной присяге (принесения обязательства) с военнослужащими, приводимыми к Военной присяге (приносящими обязательство), в подразделениях проводится разъяснительная работа о значении Военной присяги (обязательства).

4. В назначенное время воинская часть выстраивается в пешем строю при Государственном флаге Российской Федерации, Боевом знамени воинской части и с оркестром в парадной, а в военное время - в полевой форме одежды с оружием. Построение воинской части, встреча командира, вынос и относ Государственного флага Российской Федерации и Боевого знамени воинской части осуществляются в порядке, установленном Строевым [уставом](#) Вооруженных Сил Российской Федерации для строевого смотра. Военнослужащие, приводимые к Военной присяге (приносящие обязательство), находятся в первых шеренгах. Командир воинской части в краткой речи напоминает им значение Военной присяги (обязательства) и той почетной и ответственной обязанности, которая возлагается на военнослужащих, приведенных к Военной присяге (принесших обязательство) на верность Российской Федерации.

После этого командир воинской части командует: "ВОЛЬНО" - и приказывает командирам подразделений приступить к приведению к Военной присяге (принесению обязательства). Командиры рот и других подразделений поочередно вызывают из строя военнослужащих, приводимых к Военной присяге (приносящих обязательство). Каждый военнослужащий, приводимый к Военной присяге (приносящий обязательство), читает вслух перед строем

подразделения текст Военной присяги (обязательства), после чего собственноручно расписывается в списке в графе напротив своей фамилии и становится на свое место в строю.

Бланки списков на лиц, приводимых к Военной присяге (приносящих обязательство), заранее заготавливаются по установленному Министром обороны Российской Федерации образцу и имеют на первом листе Государственный герб Российской Федерации и текст Военной присяги (обязательства).

По окончании приведения к Военной присяге (принесения обязательства) списки с личными подписями военнослужащих, приведенных к Военной присяге (принесших обязательство), вручаются командирами подразделений командиру воинской части. Командир воинской части поздравляет солдат (матросов, курсантов, слушателей, военнообязанных) с приведением к Военной присяге (принесением обязательства), а всю воинскую часть - с новым пополнением, после чего оркестр исполняет Государственный гимн Российской Федерации.

После исполнения Государственного гимна Российской Федерации воинская часть проходит торжественным маршем в порядке, установленном Строевым [уставом](#) Вооруженных Сил Российской Федерации для строевого смотра.

При низкой температуре или ненастной погоде приведение к Военной присяге (принесение обязательства) может быть проведено в помещении. Подразделения расходятся по помещениям после выступления командира воинской части. По окончании приведения к Военной присяге (принесения обязательства) подразделения по команде вновь выстраиваются для прохождения торжественным маршем.

Все военнослужащие, которые по какой-либо причине не были приведены в установленный день к Военной присяге (не принесли обязательство), приводятся к ней (приносят его) в последующие дни отдельно в штабе воинской части под руководством командира воинской части.

5. Приведение к Военной присяге (принесение обязательства) может проводиться в исторических местах, местах боевой и трудовой славы, а также у братских могил воинов, павших в боях за свободу и независимость Российского государства. В этих случаях к месту церемонии приведения к Военной присяге (принесения обязательства) обычно выводятся только военнослужащие, приводимые к ней (приносящие его).

6. День приведения к Военной присяге (принесения обязательства) является нерабочим днем для данной воинской части и проводится как праздничный день.

7. Списки приведенных к Военной присяге (принесших обязательство) военнослужащих хранятся в штабе воинской части в отдельной папке пронумерованными, прошнурованными и опечатанными гербовой печатью. По истечении установленного срока списки сдаются в архив.

В военном билете и учетно-послужной карточке военнослужащего делается отметка начальника штаба воинской части: "К Военной присяге приведен (обязательство принес)", а также указываются число, месяц и год.

8. С объявлением полной или частичной мобилизации граждане, не приведенные к Военной присяге (не принесли обязательство) в мирное время, приводятся к ней (приносят его) по прибытии в воинскую часть.

9. Военнослужащие женского пола, поступившие на военную службу, могут приводиться к Военной присяге (приносить обязательство) в штабе воинской части под руководством командира воинской части.

10. За своевременное приведение к Военной присяге (принесение обязательства) и учет

военнослужащих, приведенных к Военной присяге (принесших обязательство), а также за хранение списков приведенных к Военной присяге (принесших обязательство) отвечает командир воинской части.

Приложение N 2  
к Уставу внутренней службы  
Вооруженных Сил  
Российской Федерации  
(к [статье 78](#))

**РИТУАЛ  
ПОДЪЕМА И СПУСКА ГОСУДАРСТВЕННОГО ФЛАГА  
РОССИЙСКОЙ ФЕДЕРАЦИИ, ПОРЯДОК ЕГО ХРАНЕНИЯ, СОДЕРЖАНИЯ  
И ИСПОЛЬЗОВАНИЯ ПРИ ОТДАНИИ ВОИНСКИХ ПОЧЕСТЕЙ**

Список изменяющих документов  
(в ред. Указов Президента РФ от 29.07.2011 N 1039, от 22.01.2018 N 16)

**I. Общие положения**

1. Государственный флаг Российской Федерации является официальным государственным символом Российской Федерации.

Использование Государственного флага Российской Федерации с нарушением Федерального конституционного [закона](#) "О Государственном флаге Российской Федерации", а также надругательство над Государственным флагом Российской Федерации влекут за собой ответственность в соответствии с законодательством Российской Федерации.

Государственный флаг Российской Федерации представляет собой прямоугольное полотнище из трех равновеликих горизонтальных полос: верхней - белого, средней - синего и нижней - красного цвета.

2. Государственный флаг Российской Федерации ежедневно поднимается в местах постоянной дислокации воинских частей и отдельных подразделений (до роты) (далее - воинская часть) Вооруженных Сил Российской Федерации, других войск и воинских формирований.

3. Подъем Государственного флага Российской Федерации осуществляется по команде командира воинской части или лица, его замещающего, при построении воинской части или офицеров, прапорщиков (мичманов), находящихся в расположении воинской части при исполнении обязанностей военной службы. Время подъема Государственного флага Российской Федерации определяется приказом начальника гарнизона (командира воинской части).

4. В дни государственных и воинских профессиональных праздников по принадлежности воинских частей, иных торжественных мероприятий подъем Государственного флага Российской Федерации осуществляется при построении личного состава воинской части.

5. Государственный флаг Российской Федерации на военных кораблях и судах поднимается в соответствии с [Корабельным уставом](#) Военно-Морского Флота.

6. Для подъема Государственного флага Российской Федерации командир воинской части

назначает знаменщиков и ассистентов из сержантов (старшин), прапорщиков (мичманов) или офицеров преимущественно из числа награжденных орденами и медалями.

7. Государственный флаг Российской Федерации поднимается на мачте (флагштоке). Мачта (флагшток) устанавливается, как правило, вблизи штаба воинской части или на строевом плацу в месте, обеспечивающем лучшую видимость Государственного флага Российской Федерации и возможность построения личного состава воинской части.

Мачта (флагшток) для подъема Государственного флага Российской Федерации изготавливается из металлических труб. Высота мачты (флагштока) - 8 - 10 м.

Нижняя часть мачты (флагштока) диаметром 8 - 10 см составляет одну треть общей длины, диаметр верхней части - 4 - 6 см.

В нижней и верхней частях мачты (флагштока) крепятся два ролика. Нижний ролик крепится на расстоянии 1 м от уровня земли, а верхний - 0,1 м от конца мачты (флагштока). К роликам прикрепляется стальной трос с приспособлениями для крепления Государственного флага Российской Федерации.

Полотнище Государственного флага Российской Федерации имеет длину 1,8 м и ширину 1,2 м.

8. Спуск Государственного флага Российской Федерации производится дежурным по штабу воинской части (по подразделению) в присутствии ассистентов по команде дежурного по воинской части в вечернее время, в часы, установленные командиром воинской части.

После спуска Государственный флаг Российской Федерации доставляется в комнату дежурного по воинской части. Дежурный по воинской части осматривает Государственный флаг Российской Федерации, при необходимости принимает меры по его сушке и чистке личным составом суточного наряда, результаты осмотра заносит в книгу осмотра и выдачи Государственного флага Российской Федерации.

При проведении общей полковой вечерней поверки Государственный флаг Российской Федерации спускается по ее окончании по команде командира воинской части.

9. При расположении воинской части в полевых условиях (в лагере) Государственный флаг Российской Федерации устанавливается в центре расположения воинской части на линии первого ряда палаток. Ритуал подъема (спуска) Государственного флага Российской Федерации проводится в соответствии с [пунктами 6 - 8](#) настоящего Ритуала.

10. В случае повреждения Государственный флаг Российской Федерации должен быть немедленно заменен запасным.

## **II. Ритуал подъема (спуска) Государственного флага Российской Федерации**

11. Знаменщик и ассистенты получают Государственный флаг Российской Федерации у дежурного по воинской части, прибывают к установленному месту его подъема и прикрепляют Государственный флаг Российской Федерации к тросу мачты (флагштока).

В назначенное время воинская часть выстраивается в пешем строю. Полк обычно выстраивается в линию ротных или взводных колонн. Заместитель командира полка подает команду "СМИРНО" и докладывает командиру полка о готовности полка к подъему Государственного флага Российской Федерации.

Например: "Товарищ полковник. Полк для подъема Государственного флага Российской Федерации готов."

Федерации построен. Заместитель командира полка подполковник Сидоров".

Командир полка здоровается с личным составом и командует: "ВОЛЬНО". Затем подает команду "Полк, под Государственный флаг Российской Федерации - СМИРНО". По этой команде знаменщик поднимает Государственный флаг Российской Федерации. Оркестр исполняет Государственный гимн Российской Федерации. Командиры подразделений от взвода и выше прикладывают руку к головному убору; все поворачивают голову в сторону Государственного флага Российской Федерации. По окончании исполнения Государственного гимна Российской Федерации и подъема Государственного флага Российской Федерации командир полка командует: "ВОЛЬНО". По этой команде знаменщик и ассистенты возвращаются в свое подразделение.

Государственный гимн Российской Федерации может исполняться с использованием технических средств воспроизведения звукозаписи.

12. Для спуска Государственного флага Российской Федерации дежурный по воинской части командует: "Полк, под Государственный флаг Российской Федерации - СМИРНО". По этой команде дежурный по штабу (дежурный по подразделению) в присутствии ассистентов спускает Государственный флаг Российской Федерации. По окончании спуска дежурный по воинской части командует: "ВОЛЬНО". При этом построение личного состава воинской части не производится, Государственный гимн Российской Федерации не исполняется.

### **III. Порядок хранения, содержания и использования Государственного флага Российской Федерации при отдании воинских почестей**

13. Государственный флаг Российской Федерации, предназначенный для ежедневного подъема, хранится в специальном чехле в комнате дежурного по воинской части, в сейфе (металлическом ящике) для хранения документов (согласно [приложению N 8](#)), а в полевых условиях при расположении воинской части лагерем (в палатках) - в месте (палатке) для дежурного по воинской части. Государственный флаг Российской Федерации, предназначенный для совместного выноса с Боевым знаменем воинской части, хранится в кабинете командира воинской части в развернутом виде в знаменной сошке (стойке с вырезами для крепления древка).

Начальник штаба воинской части не реже одного раза в месяц проводит осмотр Государственного флага Российской Федерации, находящегося в комнате у дежурного по воинской части и в кабинете командира воинской части.

14. Порядок использования Государственного флага Российской Федерации при отдании воинских почестей осуществляется в соответствии с [Уставом](#) гарнизонной и караульной служб Вооруженных Сил Российской Федерации.  
(в ред. Указов Президента РФ от 29.07.2011 [N 1039](#), от 22.01.2018 [N 16](#))

Приложение N 3  
к Уставу внутренней службы  
Вооруженных Сил  
Российской Федерации  
(к [статье 78](#))

**ПОЛОЖЕНИЕ**

## О ПОРЯДКЕ ВРУЧЕНИЯ БОЕВОГО ЗНАМЕНИ ВОИНСКОЙ ЧАСТИ

Список изменяющих документов  
(в ред. Указов Президента РФ от 29.07.2011 N 1039,  
от 14.01.2013 N 20, от 01.07.2014 N 483, от 22.01.2018 N 16)

### I. Общие положения

1. Боевое знамя воинской части вручается соединениям, воинским частям, а также военным профессиональным образовательным организациям, военным образовательным организациям высшего образования и их обособленным структурным подразделениям (филиалам), перечень которых определяется руководителем соответствующего федерального органа исполнительной власти, в котором предусмотрена военная служба (далее - воинская часть).  
(в ред. [Указа](#) Президента РФ от 01.07.2014 N 483)

Дисциплинарным воинским частям, воинским частям обслуживания и другим аналогичным воинским частям Боевое знамя не вручается, за исключением воинских частей, которым оно было вручено ранее.

Воинские части, которым Боевое знамя было вручено ранее, руководствуются [разделами I, III, IV](#) настоящего Положения в полном объеме.  
(п. 1 в ред. [Указа](#) Президента РФ от 14.01.2013 N 20)

2. Боевое знамя воинской части (далее - Боевое знамя), вручаемое воинской части, является официальным символом и воинской реликвией воинской части, олицетворяет ее честь, доблесть, славу и боевые традиции, указывает на предназначение воинской части и ее принадлежность к Вооруженным Силам Российской Федерации, другим войскам, воинским формированиям и органам.

3. Боевое знамя вручается воинской части в торжественной обстановке от имени Президента Российской Федерации представителем соответствующего федерального органа исполнительной власти, в котором предусмотрена военная служба.

В Вооруженных Силах Российской Федерации Боевое знамя вручается воинской части представителем Министерства обороны Российской Федерации - командующим войсками военного округа, фронта, флота, армии, флотилии, командующим или начальником рода войск, специальных войск или другим командиром (начальником) по поручению Министра обороны Российской Федерации, главнокомандующего видом, командующего родом Вооруженных Сил Российской Федерации:

при формировании воинской части;

при замене Боевого знамени в связи с его обветшанием, существенным повреждением или утратой Боевого знамени не по вине личного состава, а также в связи с утверждением новых образцов боевых знамен;

при восстановлении права воинской части на новое Боевое знамя, если ранее произошла утрата Боевого знамени по вине личного состава воинской части.

При вручении воинской части Боевого знамени ей выдается Грамота Президента Российской Федерации к Боевому знамени (далее - Грамота Президента Российской Федерации).

4. При присвоении воинской части наименования "гвардейская" ей вручаются георгиевские знаменные ленты и наверхие. Боевое знамя с георгиевскими знаменными лентами и наверхием именуется "Георгиевское знамя" и является высшим знаком отличия воинской части.

Георгиевские знаменные ленты и навершие к Боевому знамени вручаются воинским частям лицами, определенными в [пункте 3](#) настоящего Положения.

5. Накануне дня, назначенного для вручения Боевого знамени, в воинской части проводится церемония крепления (прибивки) полотнища к древку в порядке, установленном руководителем соответствующего федерального органа исполнительной власти, в котором предусмотрена военная служба, по согласованию с Геральдическим советом при Президенте Российской Федерации, георгиевских знаменных лент, а также знаков и лент орденов, если воинская часть была ранее награждена орденами Российской Федерации, СССР и иностранных государств. (п. 5 в ред. [Указа](#) Президента РФ от 14.01.2013 N 20)

6. Вручение воинской части Боевого знамени, георгиевских знаменных лент и навершия, орденов Российской Федерации является воинским ритуалом. (в ред. [Указа](#) Президента РФ от 14.01.2013 N 20)

7. Военнослужащие воинской части в случае угрозы утраты Боевого знамени обязаны принять все возможные меры к его спасению, самоотверженно и мужественно защищать Боевое знамя в бою и не допустить его захвата противником.

В исключительных случаях при непосредственной опасности захвата Боевого знамени противником и отсутствии реальной возможности его защиты и спасения Боевое знамя подлежит уничтожению по приказу командира (начальника) воинской части.

8. В случае утраты Боевого знамени проводится разбирательство в порядке, определяемом руководителем соответствующего федерального органа исполнительной власти, в котором предусмотрена военная служба.

В Вооруженных Силах Российской Федерации порядок проведения разбирательства в случае утраты Боевого знамени определяется Министром обороны Российской Федерации.

Военнослужащие, виновные в утрате Боевого знамени, привлекаются к ответственности по основаниям и в порядке, которые установлены законодательством Российской Федерации.

Если утрата Боевого знамени произошла по вине личного состава воинской части, то она лишается всех своих отличий.

## **II. Порядок вручения Боевого знамени**

9. О вручении Боевого знамени командир воинской части отдает приказ, в котором указываются день и порядок организации в воинской части проведения церемонии крепления (прибивки) полотнища к древку, день вручения Боевого знамени, а также определяется место его хранения и назначаются знаменщик, ассистенты и знаменный взвод.

День, в который проводится ритуал вручения Боевого знамени, георгиевских знаменных лент и навершия, является нерабочим днем для данной воинской части и проводится как праздничный день.

10. Для вручения Боевого знамени воинская часть выстраивается при Государственном флаге Российской Федерации с оружием в порядке, установленном Строевым [уставом](#) Вооруженных Сил Российской Федерации для строевого смотра.

При вручении Боевого знамени в боевых условиях порядок построения воинской части определяется с учетом боевой обстановки.

11. В установленное время знаменщик выносит Боевое знамя в чехле и следует в трех шагах за лицом, вручающим Боевое знамя, к месту построения воинской части. При этом знаменщик



держит Боевое знамя на левом плече в положении, указанном в Строевом [уставе](#) Вооруженных Сил Российской Федерации; справа и слева от знаменщика следуют ассистенты.

Когда лицо, прибывшее для вручения Боевого знамени, приблизится на 40 - 50 шагов к строю, командир воинской части подает команду.

Например: "Полк, под Знамя - СМИРНО, равнение на-ПРАВО (на-ЛЕВО, на-СРЕДИНУ)". Если полк вооружен карабинами, то командует: "Полк, под Знамя - СМИРНО. Для встречи справа (слева, с фронта) на кра-УЛ".

Оркестр исполняет "Встречный марш".

12. Командир воинской части, подав команду, прикладывает руку к головному убору, подходит к лицу, прибывшему для вручения Боевого знамени, останавливается перед ним в двух-трех шагах и докладывает.

Например: "Товарищ генерал-майор. 105-й гвардейский Берлинский ордена Суворова мотострелковый полк для вручения Боевого знамени построен. Командир полка гвардии полковник Громов".

В момент остановки командира воинской части для доклада лицу, прибывшему вручать Боевое знамя, оркестр прекращает игру. Знаменщик ставит Боевое знамя к правой ноге вертикально, придерживая его у ноги свободно опущенной правой рукой, согласно требованиям Строевого [устава](#) Вооруженных Сил Российской Федерации.

13. Лицо, прибывшее для вручения Боевого знамени, приняв доклад, становится перед серединой строя, здоровается с личным составом воинской части и подходит к знаменщику. Знаменщик с подходом к нему лица, вручающего Боевое знамя, наклоняет Боевое знамя и держит его горизонтально обеими руками. Один из ассистентов снимает чехол, а лицо, вручающее Боевое знамя, разворачивает Боевое знамя. Знаменщик, поставив Боевое знамя вертикально и придерживая его правой рукой, поворачивается лицом к строю воинской части.

Лицо, вручающее Боевое знамя, зачитывает Грамоту Президента Российской Федерации, после чего принимает от знаменщика Боевое знамя и вручает Боевое знамя и Грамоту Президента Российской Федерации командиру воинской части. Оркестр исполняет Государственный гимн Российской Федерации.

14. Командир воинской части, приняв Боевое знамя и Грамоту Президента Российской Федерации, по окончании исполнения оркестром Государственного гимна Российской Федерации передает Боевое знамя знаменщику и подает команду "Знаменщик, за мной, шагом - МАРШ". Знаменщик по команде "Шагом" берет Боевое знамя на левое плечо.

15. Командир воинской части, в трех шагах за ним знаменщик с Боевым знаменем и ассистенты следуют к левому флангу строя, после чего проходят вдоль фронта строя (в 10 - 15 шагах) к его правому флангу. Выйдя на правый фланг, командир воинской части приказывает знаменщику с ассистентами стать на место, определенное им в строю. Оркестр с началом движения и до остановки знаменщика в строю исполняет "Встречный марш". Воинская часть приветствует Боевое знамя протяжным "Ура".

Когда знаменщик и ассистенты станут на место в строю, левее Государственного флага Российской Федерации, оркестр прекращает игру, командир воинской части выходит на середину строя и останавливается рядом с лицом, вручившим Боевое знамя, затем по его указанию подает команду "ВОЛЬНО", а если полк имел карабины в положении "на караул", то предварительно подает команду "Полк, к но-ГЕ".

16. Лицо, вручившее Боевое знамя, поздравляет личный состав воинской части с

получением Боевого знамени, который на поздравление отвечает троекратным протяжным "Ура". После этого командир воинской части выступает с ответным словом.

17. В заключение ритуала воинская часть проходит торжественным маршем перед лицом, вручившим Боевое знамя. По прохождении торжественным маршем воинская часть снова выстраивается. Боевое знамя и Государственный флаг Российской Федерации относятся к местам их хранения.

18. Положение Боевого знамени в строю, порядок его выноса и отнеса устанавливаются Строевым [уставом](#) Вооруженных Сил Российской Федерации, а порядок охраны - [Уставом](#) гарнизонной и караульной служб Вооруженных Сил Российской Федерации. (в ред. Указов Президента РФ от 29.07.2011 [N 1039](#), от 22.01.2018 [N 16](#))

19. Ритуал вручения воинской части георгиевских знаменных лент и навершия аналогичен ритуалу вручения воинской части Боевого знамени.

20. После вручения Боевого знамени ранее врученные воинской части знамена остаются у нее на хранении как реликвии либо по решению Министра обороны Российской Федерации передаются в Центральный музей Вооруженных Сил Российской Федерации.

### **III. Порядок хранения, содержания и ремонта Боевого знамени**

21. Боевое знамя всегда находится с воинской частью, а в районе боевых действий - в условиях, исключающих захват Боевого знамени противником.

Боевое знамя должно находиться:

при казарменном расположении воинской части и при размещении ее в населенных пунктах - в помещении штаба воинской части;

в воинских частях, несущих боевое дежурство (боевую службу), - на командном пункте воинской части;

в полевых условиях при расположении воинской части лагерем (в палатках) - на линии первого ряда палаток, в центре расположения воинской части, под специальным навесом.

В мирное время в порядке исключения разрешается совместное хранение боевых знамен нескольких воинских частей соединения.

В отдельных случаях, когда по условиям дислокации воинской части, ее боевого предназначения и другим причинам не могут быть обеспечены необходимые условия хранения и содержания Боевого знамени, место хранения, обеспечивающее его сохранность, определяется решением начальника главного штаба вида Вооруженных Сил Российской Федерации, начальника штаба рода войск Вооруженных Сил Российской Федерации, начальника главного (центрального) управления Министерства обороны Российской Федерации.

22. Боевое знамя всегда должно быть под охраной караула (дежурной смены командного пункта, пункта управления), а при выносе его к воинской части - под охраной знаменного взвода.

Боевое знамя на посту при казарменном расположении воинской части (в помещении командного пункта, пункта управления) хранится в расчехленном виде на древке в застекленном шкафу, опечатанном гербовой сургучной печатью воинской части. Оно должно быть установлено в вертикальном положении в знаменную сошку (стойку с вырезами для крепления древка).

23. При перевозке воинской части Боевое знамя зачехляется и для него выделяется отдельное место в транспортном средстве. Вместе с Боевым знаменем следуют знаменщик,

ассистенты и караул, а также могут перевозиться денежный ящик и ящик с документами, содержащими государственную тайну.

24. За хранение и содержание Боевого знамени непосредственно отвечает начальник штаба воинской части. Он обязан:

систематически проверять лично или через своего заместителя и помощников несение службы часовыми на посту у Боевого знамени;

производить не реже одного раза в месяц осмотр Боевого знамени в порядке, указанном в [пункте 25](#) настоящего Положения;

принимать меры к устранению недостатков, обнаруженных при осмотре Боевого знамени, докладывая об этом командиру воинской части;

вести журнал осмотра Боевого знамени, отмечая в нем время осмотра, недостатки, обнаруженные при осмотре Боевого знамени и места его хранения, а также меры, принятые к их устранению.

25. Осмотр Боевого знамени производится начальником штаба воинской части в присутствии знаменщика, ассистентов и начальника караула (командира дежурных сил (смен), начальника пункта управления). В случае, когда Боевое знамя зачехлено, для осмотра начальник штаба воинской части приказывает его развернуть. По этому приказу знаменщик опускает Боевое знамя в горизонтальное положение, один из ассистентов снимает чехол, а знаменщик, медленно поворачивая древко, развертывает Боевое знамя. Ассистенты помогают знаменщику и следят за тем, чтобы не запутались кисти и чтобы полотнище не касалось земли (пола). При этом проверяются состояние полотнища, знаков и лент орденов (для гвардейских воинских частей - георгиевских знаменных лент), исправность знаменного чехла, галунной тесьмы с кистями, а также древка с навершием, скобой и подтоком.  
(в ред. [Указа](#) Президента РФ от 14.01.2013 N 20)

По приказу начальника штаба воинской части свернуть Боевое знамя знаменщик опускает Боевое знамя в горизонтальное положение так, чтобы его полотнище не касалось земли (пола). После этого один ассистент берет полотнище за углы и слегка натягивает его, а знаменщик и другой ассистент, медленно вращая древко, свертывают полотнище лицевой стороной внутрь, следя при этом, чтобы не было складок и не запутывались ленты орденов, галунная тесьма с кистями. Кисти укладываются вдоль свернутого полотнища.  
(в ред. [Указа](#) Президента РФ от 14.01.2013 N 20)

Когда полотнище будет свернуто, ассистенты надевают на Боевое знамя знаменный чехол, начальник штаба воинской части опечатывает его гербовой сургучной печатью и после этого сдает Боевое знамя под охрану караула (дежурной смены командного пункта, пункта управления).

26. При выносе Боевого знамени к воинской части и сдаче его под охрану караула развертывание и свертывание Боевого знамени производятся знаменщиком и ассистентами под непосредственным наблюдением начальника штаба или его помощника (заместителя), как указано в [пункте 25](#) настоящего Положения.

27. Если Боевое знамя хранится зачехленным, просушка его полотнища производится вне помещения в тени или в помещении по мере необходимости, но не реже одного раза в месяц, под контролем начальника штаба воинской части или его заместителя. Во время просушки Боевое знамя охраняется знаменщиком и ассистентами.

28. Ремонт полотнища Боевого знамени силами и средствами воинской части запрещен. В случае необходимости ремонта полотнища Боевого знамени командир воинской части обязан возбудить ходатайство в порядке подчиненности об отправке полотнища в специальную

мастерскую. При получении разрешения полотнище Боевого знамени направляется в мастерскую в секретном порядке фельдъегерско-почтовой связью. Сдача полотнища в ремонт оформляется актом и приказом командира воинской части.

#### **IV. Порядок передачи (сдачи) Боевого знамени при реформировании (расформировании) воинской части**

29. Боевое знамя сохраняется за воинской частью на все время, независимо от изменения действительного и условного наименований воинской части. Изменение действительного и условного наименований воинской части, а также сведения о ее отличиях заносятся в Грамоту Президента Российской Федерации и наносятся на знаменную скобу.

30. Для сохранения боевых традиций воинских частей их боевые знамена и отличия могут передаваться другим воинским частям при реформировании одной или нескольких воинских частей в новую воинскую часть.

При реформировании одной воинской части в две или более воинских части Боевое знамя, Грамота Президента Российской Федерации, а также все отличия реформируемой воинской части полностью сохраняются за одной из формируемых воинских частей, а другой сформированной воинской части вручается новое Боевое знамя. Знамена, находящиеся на хранении в реформируемой воинской части как реликвии, сдаются в Центральный музей Вооруженных Сил Российской Федерации.

31. При расформировании воинской части Боевое знамя, Грамота Президента Российской Федерации и отличия, находящиеся на хранении в воинской части как реликвии, сдаются в Центральный музей Вооруженных Сил Российской Федерации в порядке, определенном Министром обороны Российской Федерации.

32. Изготовление и замена Боевого знамени осуществляются в порядке, установленном Министром обороны Российской Федерации.

Приложение N 3.1  
к Уставу внутренней службы  
Вооруженных Сил  
Российской Федерации  
(к [статье 78](#))

### **ПОЛОЖЕНИЕ О ПОРЯДКЕ ВРУЧЕНИЯ ВОИНСКОЙ ЧАСТИ ГОСУДАРСТВЕННОЙ НАГРАДЫ**

Список изменяющих документов  
(введено [Указом](#) Президента РФ от 14.01.2013 N 20)

#### **I. Общие положения**

1. Награждение государственными наградами Российской Федерации (далее - государственные награды) является формой поощрения воинских коллективов за особые отличия.

Государственных наград могут быть удостоены соединения, воинские части и корабли Вооруженных Сил Российской Федерации, других войск, воинских формирований и органов

(далее - воинские части) за подвиги и отличия в боях по защите Отечества, восстановлению международного мира и в контртеррористических операциях, а также за высокие показатели в боевой подготовке, мужество и самоотверженность, проявленные в ходе выполнения учебно-боевых задач.

Воинские части могут быть представлены к награждению орденами Суворова, Ушакова, Жукова, Кутузова и Нахимова в соответствии со статутами указанных орденов.

2. Решения о награждении государственными наградами воинских частей принимаются Президентом Российской Федерации на основании представлений, внесенных руководителями федеральных органов исполнительной власти, в которых предусмотрена военная служба.

Порядок возбуждения ходатайств о награждении государственными наградами воинских частей определяется федеральными органами исполнительной власти, в которых предусмотрена военная служба.

3. Воинские части, награжденные орденами Российской Федерации и СССР, имеют право использовать в своих наименованиях названия орденов, которыми они были награждены.

К Боевому знамени воинской части прикрепляются знаки орденов Российской Федерации, СССР и иностранных государств, которыми данная воинская часть была награждена, и ленты этих орденов.

Ширина ленты ордена Российской Федерации, прикрепляемой к Боевому знамени воинской части, составляет 100 мм.

4. Знаки орденов Российской Федерации, СССР и иностранных государств, которыми награждена воинская часть, прикрепляются к лицевой стороне Боевого знамени в порядке их вручения. Первый знак ордена прикрепляется в 15 см от верхнего края полотнища и в 10 см от древка, остальные знаки орденов прикрепляются вдоль древка сверху вниз на расстоянии 5 - 10 см один от другого. Для прикрепления знаков орденов к Боевому знамени на полотнище нашиваются специальные шелковые подкладки по размеру ордена.

5. Ордена Российской Федерации, СССР и иностранных государств, которыми награждена воинская часть, хранятся с Боевым знаменем. В случае необходимости ремонта полотнища Боевого знамени ордена на время ремонта сдаются в секретную часть штаба воинской части.

6. Военнослужащие воинской части обязаны принимать все возможные меры по обеспечению сохранности государственной награды, которой награждена воинская часть.

В случае утраты государственной награды, которой награждена воинская часть, проводится разбирательство в соответствии с законодательством Российской Федерации.

7. Военнослужащие, виновные в утрате государственной награды, которой награждена воинская часть, привлекаются к ответственности по основаниям и в порядке, которые установлены законодательством Российской Федерации.

## **II. Порядок вручения воинской части государственной награды**

8. Государственная награда воинской части вручается в торжественной обстановке Президентом Российской Федерации или иным должностным лицом по его поручению.

9. Ритуал вручения воинской части государственной награды (далее - ритуал) проводится на основании приказа командира воинской части, в котором указываются место и время проведения ритуала, назначаются знаменщик, ассистенты, знаменный взвод.

День, в который проводится ритуал, является нерабочим днем для данной воинской части и проводится как праздничный день.

10. Для вручения государственной награды воинская часть выстраивается при Государственном флаге Российской Федерации и Боевом знамени с оружием в порядке, установленном Строевым уставом Вооруженных Сил Российской Федерации для строевого смотра.

11. К установленному времени начальник штаба воинской части выносит на подносе знак, ленту ордена Российской Федерации и удостоверение к нему к месту построения воинской части и становится в двух-трех шагах справа (слева) сзади лица, прибывшего для вручения государственной награды.

12. Когда лицо, прибывшее для вручения государственной награды, приблизится на 40 - 50 шагов к строю, командир воинской части подает команду.

Например: "Полк, СМИРНО, равнение на-ПРАВО (на-ЛЕВО, на-СРЕДИНУ). Если воинская часть вооружена карабинами, то командует: "Полк, СМИРНО. Для встречи справа (слева, с фронта) на кра-УЛ".

Оркестр исполняет "Встречный марш".

Командир воинской части, подав команду, прикладывает руку к головному убору, подходит к лицу, прибывшему для вручения государственной награды, останавливается перед ним в двух-трех шагах и докладывает.

Например: "Товарищ Верховный Главнокомандующий Вооруженными Силами Российской Федерации. 105-й гвардейский Берлинский ордена Суворова мотострелковый полк для вручения государственной награды построен. Командир полка гвардии полковник Громов".

В момент остановки командира воинской части для доклада лицу, прибывшему для вручения государственной награды, оркестр прекращает игру, а начальник штаба воинской части останавливается в двух-трех шагах сзади лица, прибывшего для вручения государственной награды, и с внешней стороны строя.

13. Лицо, прибывшее для вручения государственной награды, приняв доклад, становится перед серединой строя, здоровается с личным составом воинской части. Начальник штаба воинской части останавливается в двух-трех шагах сзади него и становится лицом к строю.

14. Командир воинской части подает команду "Знаменщик, ко мне". По этой команде знаменщик командует: "За мной, шагом - МАРШ" и ведет знаменную группу к командиру воинской части. Подойдя к командиру воинской части, знаменная группа становится лицом к строю правее (левее) командира воинской части.

15. Лицо, прибывшее для вручения государственной награды, зачитывает Указ Президента Российской Федерации о награждении воинской части государственной наградой.

После доведения Указа Президента Российской Федерации до военнослужащих воинской части знаменщик выходит на три шага вперед и ставит Боевое знамя к правой ноге вертикально, придерживая его у ноги свободно опущенной правой рукой.

16. Лицо, прибывшее для вручения государственной награды, принимает от начальника штаба воинской части удостоверение к государственной награде и вручает его командиру воинской части. После этого лицо, прибывшее для вручения государственной награды, и начальник штаба воинской части подходят к Боевому знамени. Начальник штаба воинской части становится правее (левее) лица, прибывшего для вручения государственной награды, лицом к

строю.

17. Знаменщик с подходом к нему лица, прибывшего для вручения государственной награды, наклоняет Боевое знамя и держит его обеими руками горизонтально перед собой.

18. Лицо, прибывшее для вручения государственной награды, принимает от начальника штаба воинской части знак ордена Российской Федерации и прикрепляет его на специальную шелковую подкладку, пришитую к полотнищу Боевого знамени. Затем лицо, прибывшее для вручения государственной награды, принимает от начальника штаба воинской части ленту ордена и прикрепляет ее к нижней части наверхия, под георгиевской лентой, если таковая имеется. При необходимости один из ассистентов помогает ему.

19. После прикрепления знака и ленты ордена Российской Федерации знаменщик поочередно наклоняет Боевое знамя горизонтально обеими руками в левую и правую стороны, после чего ставит Боевое знамя к правой ноге вертикально, придерживая его у ноги свободно опущенной правой рукой.

Оркестр исполняет Государственный гимн Российской Федерации.

По окончании исполнения Государственного гимна Российской Федерации знаменщик берет Боевое знамя на плечо, поворачивается и становится в строй к ассистентам.

20. Командир воинской части подает команду "Знаменщик, за мной, шагом - МАРШ". Знаменная группа начинает движение.

Командир воинской части, в трех шагах за ним знаменщик с Боевым знаменем и ассистенты следуют к левому флангу строя, после чего проходят вдоль фронта строя (в 10 - 15 шагах) к его правому флангу. Выйдя на правый фланг, командир воинской части приказывает знаменщику с ассистентами стать на место, определенное им в строю.

Оркестр с началом движения и до остановки знаменщика в строю исполняет "Встречный марш". Воинская часть приветствует Боевое знамя протяжным "Ура".

Когда знаменщик с Боевым знаменем и ассистенты станут на место в строю, левее Государственного флага Российской Федерации, оркестр прекращает игру, командир воинской части выходит на середину строя и останавливается рядом с лицом, вручившим государственную награду, затем по его указанию подает команду "ВОЛЬНО", а если воинская часть имела карабины в положении "на караул", то предварительно подает команду "Полк, к но-ГЕ".

21. Лицо, вручившее государственную награду, поздравляет личный состав воинской части с получением государственной награды, который на поздравление отвечает троекратным протяжным "Ура". После этого командир воинской части выступает с ответным словом.

22. В заключение ритуала воинская часть проходит торжественным маршем перед лицом, вручившим государственную награду. После прохождения торжественным маршем воинская часть снова выстраивается. Боевое знамя и Государственный флаг Российской Федерации относятся к местам их хранения.

### **III. Порядок передачи (сдачи) государственной награды воинской части при реформировании (расформировании) воинской части**

23. При реформировании одной воинской части в другую государственные награды реформируемой воинской части сохраняются за новой воинской частью.

При реформировании одной воинской части в две воинские части и более

государственные награды переформируемой воинской части сохраняются за одной из новых воинских частей.

При переформировании двух и более воинских частей в одну государственные награды одной из переформируемых воинских частей сохраняются за новой воинской частью.

24. В случае принятия решения о расформировании воинской части государственные награды, которыми была награждена воинская часть, и удостоверения к ним передаются на постоянное хранение по принадлежности в центральный музей федерального органа исполнительной власти, в котором предусмотрена военная служба.

Приложение N 4  
к Уставу внутренней службы  
Вооруженных Сил  
Российской Федерации  
(к [статье 64](#))

#### **КНИГА ПОЧЕТНЫХ ПОСЕТИТЕЛЕЙ**

1. Книга почетных посетителей ведется во всех полках (на кораблях 1 ранга), в отдельных воинских частях (на кораблях 2 и 3 ранга), а также в штабах дивизионов кораблей 4 ранга.

2. В Книге почетных посетителей оставляют запись почетные посетители в память о своем посещении воинской части (корабля).

Для осуществления записи Книга почетных посетителей предоставляется командиром воинской части (корабля).

3. Место хранения Книги почетных посетителей определяется командиром воинской части (корабля) с таким условием, чтобы оно соответствовало ее значению и обеспечивало возможность ознакомления с ней всего личного состава.

Приложение N 5  
к Уставу внутренней службы  
Вооруженных Сил  
Российской Федерации  
(к [статье 78](#))

#### **ПОРЯДОК ВРУЧЕНИЯ ЛИЧНОМУ СОСТАВУ ВООРУЖЕНИЯ, ВОЕННОЙ ТЕХНИКИ И СРЕЛКОВОГО ОРУЖИЯ**

1. Вручению личному составу вооружения, военной техники и стрелкового оружия должны предшествовать занятия по изучению их боевых (технических) возможностей и значения в современном бою, а также требований безопасности при обращении с вооружением, военной техникой и стрелковым оружием.



Командиры подразделений проверяют исправность вручаемых вооружения, военной техники и стрелкового оружия и о готовности к вручению докладывают в порядке подчиненности.

2. Закрепление за военнослужащими, прибывшими в воинскую часть на пополнение, вооружения, военной техники и стрелкового оружия осуществляется после приведения их к Военной присяге (принесения обязательства).

Командир воинской части отдает приказ о закреплении вооружения, военной техники и стрелкового оружия за членами экипажей (расчетов), механиками-водителями (водителями) и другими лицами и устанавливает время и порядок их торжественного вручения личному составу. Номер приказа и фамилии лиц, за которыми закрепляются вооружение и военная техника, вносятся в формуляры (паспорта). Наименование стрелкового оружия, его серия и дата выдачи записываются в документы, удостоверяющие личность, а также в ведомости закрепления оружия за личным составом.

3. В назначенное время воинская часть выстраивается в пешем строю с оружием при Государственном флаге Российской Федерации, Боевом знамени воинской части и с оркестром. Порядок построения осуществляется в соответствии с требованиями, установленными [Строевым уставом](#) Вооруженных Сил Российской Федерации для строевого смотра.

Стрелковое оружие, подлежащее вручению, выносится к месту построения и раскладывается на столах в 10 м от строя. Вооружение и военная техника вручаются на стоянках (в местах их хранения).

4. Командир воинской части в краткой речи напоминает военнослужащим требования общевоинских уставов о содержании в постоянной готовности к применению вверенных им вооружения, военной техники и стрелкового оружия для защиты Отечества - Российской Федерации. Затем объявляется приказ о закреплении вооружения, военной техники и стрелкового оружия.

После объявления приказа командир воинской части дает команду приступить к вручению вооружения, военной техники и стрелкового оружия. При этом вначале личному составу вручаются вооружение и военная техника, содержащиеся на стоянках (в местах их хранения), а затем стрелковое оружие.

Командиры рот (батареи) и других подразделений разводят личный состав к стоянкам (местам хранения) вооружения и военной техники.

Личный состав, которому вручаются вооружение и военная техника, выстраивается поэкипажно (по расчетам) и по команде командира подразделения проверяет их состояние и комплектность.

В случае содержания вооружения и военной техники на длительном хранении, в том числе с герметизацией корпусов (объектов), допускается их частичная расконсервация и разгерметизация.

Работы по консервации и восстановлению герметизации вооружения и военной техники после их вручения должны быть выполнены в тот же день.

Командиры подразделений принимают доклады командиров экипажей (расчетов), механиков-водителей (водителей) или других лиц, за которыми закрепляются вооружение и военная техника, и вручают им формуляры (паспорта), в которых военнослужащий расписывается и с этого момента отвечает за закрепленные вооружение и военную технику.

После вручения вооружения и военной техники на стоянках (в местах их хранения) по команде командира воинской части командиры подразделений выстраивают личный состав на

строевом плацу воинской части или в указанном им месте. Командир воинской части приказывает командирам подразделений приступить к вручению стрелкового оружия. Командиры подразделений поочередно вызывают из строя военнослужащих и вручают им оружие.

При наличии соответствующих условий после закрепления вооружения, военной техники и стрелкового оружия могут быть практически показаны их боевые (технические) возможности и примеры мастерского владения ими.

5. После вручения вооружения, военной техники и стрелкового оружия командиры подразделений выстраивают личный состав и докладывают командиру воинской части о вручении вооружения, военной техники и стрелкового оружия.

Командир воинской части поздравляет личный состав с вручением вооружения, военной техники и стрелкового оружия.

6. Ритуал вручения вооружения, военной техники и стрелкового оружия заканчивается прохождением воинской части торжественным маршем.

Приложение N 6  
к Уставу внутренней службы  
Вооруженных Сил  
Российской Федерации  
(к [статьям 66, 78, 89](#))

## **ПОРЯДОК ПРОВЕДЕНИЯ ОПРОСА ВОЕННОСЛУЖАЩИХ**

1. Командир воинской части или лицо, назначенное для руководства проведением инспектирования (проверки), за один-два дня до начала опроса определяет, какие подразделения привлекаются к опросу, место, время, порядок построения и проведения опроса, форму одежды.

Лица, проводящие опрос, обязаны до его начала ознакомиться с книгой предложений, заявлений или жалоб воинской части и с принятыми по ним решениями.

2. Встреча начальника, проводящего опрос, осуществляется в порядке, установленном Строевым [уставом](#) Вооруженных Сил Российской Федерации для строевого смотра, а в боевых условиях порядок построения воинской части определяется с учетом боевой обстановки.

Опрос может проводиться также в помещении.

3. Опрос проводится по составам военнослужащих - отдельно солдат (матросов), сержантов (старшин), прапорщиков (мичманов), офицеров, военнослужащих женского пола.

Опрос офицеров проводится по занимаемым воинским должностям - отдельно командиров взводов, командиров рот, командиров батальонов и им равных. Заместители командиров рот и батальонов опрашиваются отдельно от своих командиров, а офицеры управления полка - отдельно от офицеров подразделений.

4. Опрос солдат (матросов) проводится поротно. Офицеры, прапорщики (мичманы) и сержанты (старшины) выходят на указанные для них дистанции перед строем своих подразделений и по команде смыкаются к середине. Затем офицеры по команде занимают места в соответствии со штатными воинскими должностями.

5. При проведении опроса командир воинской части (подразделения) или инспектирующий (проверяющий) спрашивает, у кого из военнослужащих имеются предложения, заявления или жалобы.

Военнослужащий, имеющий предложение, заявление или жалобу, называет воинскую должность, воинское звание и фамилию, выходит из строя вперед и устно излагает предложение, заявление или жалобу или представляет их в письменном виде.

6. Все предложения, заявления или жалобы, поданные во время опроса, проводимого командиром воинской части, записываются в книгу предложений, заявлений или жалоб воинской части, а на опросе, проводимом командиром подразделения, - только те, по которым должно быть принято решение начальником от командира воинской части и выше.

7. Жалобы, выявленные при опросе военнослужащих во время инспектирования (проверки), в книгу предложений, заявлений или жалоб не заносятся.

Приложение N 7  
к Уставу внутренней службы  
Вооруженных Сил  
Российской Федерации  
(к [статьям 284, 292, 307, 313, 385](#))

### **ОБОРУДОВАНИЕ ПОМЕЩЕНИЙ (МЕСТ) ДЛЯ НЕСЕНИЯ СЛУЖБЫ СУТОЧНЫМ НАРЯДОМ. ПЕРЕЧЕНЬ НЕОБХОДИМЫХ ДОКУМЕНТОВ**

Список изменяющих документов  
(в ред. [Указа](#) Президента РФ от 16.05.2017 N 210)

1. Помещения (места) для несения службы дежурных по полку, парку, контрольно-пропускному пункту, столовой, штабу, а также места для дежурного и дневального по роте располагаются и оборудуются таким образом, чтобы обеспечивалось удобство исполнения специальных обязанностей этими лицами суточного наряда.

2. В помещениях (местах) для несения службы должны находиться:

технические средства приема сигналов и оповещения подразделений;

средства связи (телефон, селектор, радиостанции);

часы;

стенд с документацией суточного наряда;

резервные источники питания, позволяющие обеспечить работу технических средств приема сигналов и оповещения подразделений;

резервные источники освещения;

уборочный инвентарь и урны.

3. В помещениях (местах) для несения службы дежурных кроме перечисленного в [пункте 2](#) настоящего приложения должны быть:

а) у дежурного по полку:

пульт управления с рабочими местами дежурного по полку и его помощника, оборудованными устройствами для приема сигналов и оповещения подразделений, управления и контроля за их выводом в пункты сбора, а также за прибытием офицеров и прапорщиков управления полка по тревоге и вскрытием комнат для хранения оружия в подразделениях;

сейф (металлический ящик) для хранения документов;

металлический шкаф (сейф) для хранения личного оружия офицеров и прапорщиков управления полка, патронов к нему и измерителей доз радиоактивного облучения;

место, оборудованное для заряжания и разряжания оружия;

комплект ключей от ворот (калиток) парка, стоянок (хранилищ) с вооружением и военной техникой, парковых помещений и других объектов парка;

приборы радиационной и химической разведки;

аварийное питание системы оповещения;

наружный термометр;

б) у дежурного по парку:

пульт управления, имеющий устройство контроля и отображения состояния и места нахождения вооружения и военной техники;

табло контроля прибытия подразделений в парк по тревоге;

шкаф (ящики) с комплектом ключей от замков зажигания и люков машин, ворот (калиток) парка, стоянок (хранилищ) с вооружением и военной техникой, парковых помещений и других объектов парка;

скрытая кнопка подачи сигнала дежурному по полку о нападении на парк;

наружный термометр;

в) у дежурного по контрольно-пропускному пункту:

скрытая кнопка подачи сигнала дежурному по полку о нападении на контрольно-пропускной пункт;

стол с закрывающимся на замок ящиком, стулья;

наружный термометр;

г) у дежурного по штабу:

стол с закрывающимся на замок ящиком, стулья;

шкаф (сейфы) для хранения входящей корреспонденции и ключей от помещений штаба.

4. Для отдыха дежурного по полку, его помощника, дежурных по парку, контрольно-пропускному пункту и столовой, а при необходимости и для других лиц суточного наряда полка

оборудуются отдельные помещения или места в комнатах дежурных.

В этих помещениях (местах) должны находиться:

стол и стулья;

кушетка полумягкая (кровать с постельными принадлежностями);

графин для воды и стаканы;

медицинская аптечка;

принадлежности по уходу за одеждой и для чистки обуви;

шкаф или вешалка для верхней одежды;

электрическая плита, кипятильник или чайник для подогрева воды.

Комнаты для отдыха дежурных (помощников), вооруженных в соответствии со [статьей 263](#) настоящего Устава, должны быть оборудованы отдельно от мест отдыха других лиц суточного наряда, обеспечивать сохранность находящегося у них оружия. На окнах комнат, независимо от этажа расположения, устанавливаются решетки, в дверях монтируются смотровые глазки.

5. У суточного наряда должна быть следующая документация:

инструкция дежурному и его помощнику (дневальному), в том числе и на случай угрозы применения противником ядерного, химического и биологического оружия, возникновения (угрозы возникновения) чрезвычайных ситуаций природного и техногенного характера, а также совершения (угрозы совершения) террористического акта;

распорядок дня;

регламент служебного времени;

распорядок работы должностного лица суточного наряда;

таблица позывных телефонных станций и должностных лиц;

инструкция по требованиям пожарной безопасности;

опись документов и имущества;

книга приема и сдачи дежурства;

комплект общевоинских уставов.

6. У дежурных кроме перечисленного в [пункте 5](#) настоящего приложения находятся:

а) у дежурного по полку:

схема оповещения и установленный порядок оповещения подразделений, военнослужащих, проходящих военную службу по контракту, при приведении войск в боевую готовность, в том числе и в случае выхода из строя технических средств связи, при нахождении подразделений вне пункта постоянной дислокации;

пакеты с инструкциями на случай объявления боевой тревоги, а также пакет с паролем для караула;

план размещения, охраны и обороны полка;

выписка из плана розыска военнослужащих, самовольно оставивших воинскую часть (на карте с пояснительной запиской), инструкции группам розыска и задержания военнослужащих, патрулям - в опечатанных пакетах;

(в ред. [Указа](#) Президента РФ от 16.05.2017 N 210)

схема (карта) расположения объектов учебно-материальной базы для ведения учета подразделений, находящихся за пределами военного городка;

сводное расписание занятий подразделений полка на неделю;

развернутая строевая записка с перечнем до роты (отдельного взвода);

выписка из плана противопожарной охраны полка ([статья 328](#) настоящего Устава);

инструкция по пользованию и проверке пожарно-охранной и охранной сигнализации;

схема закрепления территории за подразделениями полка для уборки;

план проведения утренней физической зарядки и образцы формы одежды;

распорядки работ должностных лиц суточного наряда полка (в отдельной папке);

книга выдачи оружия и боеприпасов;

книга осмотра и выдачи Государственного флага Российской Федерации;

журнал радиационного и химического наблюдения;

образцы разовых удостоверений на право проверки караула;

карточки оповещения для посыльных;

книга учета военнослужащих, содержащихся на гауптвахте;

рабочая тетрадь;

б) у дежурного по парку:

схема парка;

план вывода вооружения и военной техники при объявлении тревоги;

распорядок работы в парке;

схема закрепления территории парка за подразделениями для уборки;

образцы пропусков в парк, путевых листов и слепки (оттиски) с печатей (пломб), которыми опечатываются (опломбируются) ворота (калитки) объектов парка, сдающихся под охрану;

книга вскрытия парковых помещений, боевых и строевых машин;

книга учета личного состава, допущенного в парк;

книга выдачи ключей от замков зажигания и люков машин, ворот (калиток) парка, стоянок (хранилищ) с вооружением и военной техникой, парковых помещений и других объектов парка;

журнал выхода и возвращения машин;

журнал контроля слива воды из систем охлаждения двигателей машин;

рабочая тетрадь;

в) у дежурного по контрольно-пропускному пункту:

список лиц, имеющих право разрешать вход на территорию полка и вывоз (вынос) имущества;

журнал наблюдения за обстановкой на территории и вокруг военного городка;

образцы отпускного билета, командировочного удостоверения (предписания), карточки оповещения для посыльных, увольнительной записки, пропусков, путевых листов;

книга учета выдачи разовых пропусков;

бланки разовых пропусков;

журнал учета посетителей (в него записывается, кто, к кому прибыл, цель посещения, время прибытия и убытия);

г) у дежурного по штабу полка:

список военнослужащих управления полка, проживающих за пределами воинской части, с указанием их адресов, номеров телефонов и способов вызова;

книги учета входящей корреспонденции, входящих и исходящих телефонограмм;

схема эвакуации личного состава при пожаре в штабе;

д) у дежурного по столовой:

график очередности приема пищи подразделениями, суточным нарядом и военнослужащими, содержащимися на гауптвахте;

нормы выхода готовой пищи и отходов при обработке продуктов;

таблица продолжительности варки продуктов;

нормы выдачи хлеба, масла и сахара;

книга учета контроля за качеством приготовления пищи;

ведомость суточного наряда по столовой;

накладная на получение продуктов;

инструкция по технике и требованиям безопасности при работе на технологическом оборудовании;

журнал медицинского осмотра наряда по столовой;

журнал учета инструктажа по требованиям безопасности рабочих по столовой;

е) у дежурного по роте, батальону (подразделениям обеспечения):

перечень типовых команд и сигналов, подаваемых дежурным (дневальным);

список посыльных, военнослужащих роты, проживающих вне казармы, с указанием их адресов, номеров телефонов, способов вызова;

образцы формы одежды для утренней физической зарядки;

схема участка территории, закрепленного за ротой для уборки;

книги выдачи оружия и боеприпасов, записи больных, увольняемых;

комплект ключей от замков зажигания и люков машин в опечатанном командиром подразделения ящике вместе с путевыми листами на случай тревоги.

Приложение N 8  
к Уставу внутренней службы  
Вооруженных Сил  
Российской Федерации  
(к [статьям 286, 289, 390](#))

## **ПЕРЕЧЕНЬ ВОПРОСОВ, ИЗЛАГАЕМЫХ В ИНСТРУКЦИЯХ СУТОЧНОМУ НАРЯДУ**

1. На основании распорядка дня (регламента служебного времени) воинской части штабом (службами, командирами подразделений) разрабатываются инструкции суточному наряду с изложением перечня вопросов, определяющих порядок работы каждого лица суточного наряда по исполнению специальных обязанностей с учетом особенностей несения службы. Данные инструкции утверждаются должностными лицами, отвечающими за организацию и порядок несения службы суточным нарядом.

2. В инструкциях суточному наряду указывается:

за что отвечает каждое лицо суточного наряда;

чем руководствуется;

время и место инструктажа;

порядок приема и сдачи дежурства;

порядок действий при объявлении тревоги;

действия при пожаре, стихийном бедствии, других чрезвычайных обстоятельствах;

местонахождение при несении службы;

порядок, время и место отдыха и приема пищи.

3. В инструкциях суточному наряду кроме вопросов, содержащихся в [пункте 2](#) настоящего перечня, указываются:

а) дежурному по полку:



время прибытия к начальнику штаба полка для получения паролей;

время получения строевой записки у старшего помощника начальника штаба полка;

время проведения развода;

перечень вопросов, проверяемых на разводе;

действия при получении извещения о мобилизации;

порядок выдачи оружия и боеприпасов;

порядок действий при несанкционированном срабатывании охранной сигнализации комнат для хранения оружия подразделений;

действия в случае применения противником ядерного, химического и биологического оружия, нападения (угрозы нападения) или возникновения (угрозы возникновения) в расположении полка или вблизи от него чрезвычайных ситуаций природного и техногенного характера;

порядок контроля выполнения распорядка дня;

порядок отправления команд, назначаемых от полка;

порядок приема арестованных (задержанных);

порядок увольнения военнослужащих полка, проходящих военную службу по призыву;

порядок проверки качества пищи и выдачи ее личному составу;

время приема докладов о наличии и расходе личного состава, а также о расходе боевых и транспортных машин;

порядок и время закрытия дверей казарм на запоры;

действия по поддержанию чистоты и порядка в казармах и в расположении полка;

действия в случае неисполнения кем-либо из состава караула своих обязанностей, преступлений и происшествий в карауле, при внезапном заболевании начальника караула, нападении на часового, охраняемый объект, караульное помещение;

порядок контроля возвращения машин в парк;

действия при обнаружении самовольного оставления воинской части военнослужащим с оружием и без оружия;

порядок применения оружия;

б) помощнику дежурного по полку:

порядок обращения со средствами оповещения и связи;

порядок обращения с техническими средствами охраны, выведенными в помещение дежурного по полку;

порядок обращения с приборами радиационной и химической разведки, имеющимися у дежурного по полку;

время и порядок оценки радиационной и химической обстановки;

в) дежурному по парку:

порядок допуска прибывающих лиц на территорию парка;

порядок выхода машин из парка и движения внутри парка;

порядок ведения журнала выхода и возвращения машин;

порядок контроля за вывозом (ввозом) имущества из парка (в парк);

действия при несанкционированном срабатывании охранной сигнализации хранилищ с вооружением и военной техникой и других парковых помещений;

порядок контроля за выполнением распорядка дня в парке, работ по ремонту вооружения и военной техники;

порядок контроля за наличием, расходом, а также количеством исправных и неисправных машин и другой техники;

порядок контроля за чистотой и порядком в парковых помещениях и на территории парка, за соблюдением мероприятий охраны окружающей среды;

порядок содержания парковых помещений, техники и вооружения при низких температурах;

порядок выполнения требований пожарной безопасности;

порядок контроля за техническим обслуживанием вернувшихся в парк машин;

порядок контроля за заправкой машин и постановкой их на стоянку;

порядок контроля за наличием и исправностью замков и пломб на дверях помещений, предназначенных для хранения ядовитых технических жидкостей;

порядок сдачи парка под охрану караулу и его вскрытия;

г) дневальному по парку:

порядок несения службы во время производства работ в парке;

порядок допуска в парк военнослужащих;

порядок выпуска из парка и впуска в парк машин;

порядок вывода (постановки) машин с мест (на места) стоянки;

действия при нарушениях порядка и требований безопасности личным составом, работающим в парке;

порядок несения службы в холодное время года;

д) механику-водителю (водителю) дежурного тягача:

порядок приема дежурного тягача;

порядок поддержания температурного режима двигателя;

порядок эвакуации вооружения, военной техники и другого военного имущества со стоянок (хранилищ) из парковых помещений и других объектов парка, порядок сцепки машин, находящихся в парковых помещениях;

порядок действий при неисправности дежурного тягача;

е) дежурному по контрольно-пропускному пункту:

порядок организации службы на контрольно-пропускном пункте;

порядок осуществления пропускного режима на контрольно-пропускном пункте;

порядок проведения уборки территории, закрепленной за нарядом по контрольно-пропускному пункту;

ж) дежурному по столовой:

порядок организации службы в столовой;

действия при получении инструктором-поваром продуктов со склада, организации их хранения в столовой;

действия при обработке мяса и рыбы, при делении мяса и рыбы на порции, при закладке продуктов в котел;

порядок действий по организации сервировки столов, выдачи готовых продуктов и приема пищи личным составом;

порядок проведения уборки территории, закрепленной за нарядом по столовой;

з) дежурному по штабу полка:

порядок осуществления допуска в помещение штаба полка;

порядок приема, передачи служебных телефонограмм и приема корреспонденции;

порядок охраны штаба полка в нерабочее время;

порядок приема под охрану служебных помещений штаба полка и хранения ключей от них;

и) дежурному по роте:

время получения строевой записки у командира роты;

порядок выдачи и приема оружия и боеприпасов;

действия в случае происшествий в роте и нарушений уставных правил взаимоотношений между военнослужащими роты;

порядок контроля за выполнением распорядка дня;

время закрытия дверей казармы на запоры и порядок допуска должностных лиц полка в ночное время и в особых случаях;

порядок и время смены дневальных;

порядок и время доклада дежурному по полку сведений о наличии и расходе личного состава роты;

порядок представления увольняемых роты дежурному по полку;

действия после утреннего осмотра и вечерней поверки;

действия по поддержанию чистоты в расположении роты, на закрепленной за ротой территории;

действия при приеме пищи личным составом роты;

к) дневальному по роте:

порядок его убытия из подразделения;

действия в случае происшествий в роте, срабатывания сигнализации от комнаты для хранения оружия, при нарушении требований пожарной безопасности;

порядок пользования средствами связи;

порядок оповещения личного состава в случае объявления тревоги, пожара в ночное время;

действия в случае нарушения военнослужащими роты уставных правил взаимоотношений;

порядок подачи команд согласно распорядку дня;

порядок поддержания чистоты в расположении роты и на закрепленной за ротой территории;

запрещенные действия очередного дневального;

порядок исполнения обязанностей дежурного по роте.

4. В инструкциях могут отражаться другие вопросы, определяющие порядок работы каждого лица суточного наряда по исполнению специальных обязанностей.

Приложение N 9  
к Уставу внутренней службы  
Вооруженных Сил  
Российской Федерации  
(к [статьям 95, 257, 318, 375](#))

**ПЕРЕЧЕНЬ  
ВОПРОСОВ ПО ОРГАНИЗАЦИИ БОЕВОЙ ПОДГОТОВКИ, ВНУТРЕННЕЙ  
И КАРАУЛЬНОЙ СЛУЖБ, ИЗЛАГАЕМЫХ В ПРИКАЗЕ КОМАНДИРА ПОЛКА  
НА ПЕРИОД ОБУЧЕНИЯ**

Список изменяющих документов  
(в ред. [Указа](#) Президента РФ от 25.03.2015 N 161)

1. Боевая подготовка:

основные задачи боевой подготовки на период обучения;

программы, которыми необходимо руководствоваться при обучении подразделений в зависимости от их укомплектованности личным составом;

порядок подготовки личного состава и слаживания подразделений в ходе выходов в полевые условия (лагеря), батальонных полевых выходов, тактических учений, занятий в системе командирской подготовки и других мероприятий;

порядок подготовки объектов учебно-материальной базы к занятиям и всестороннего обеспечения процесса боевой подготовки;

организация руководства боевой подготовкой и другие вопросы, определяющие порядок подготовки проведения занятий, направленные на обеспечение требований безопасности, сохранности оружия и боеприпасов и учитывающие особенности полевой выучки войск в различных регионах.

## 2. Распорядок дня и регламент служебного времени:

распорядок дня полка;

регламент служебного времени;

распорядок дня (регламент служебного времени) на период выхода полка (подразделения) на боевые стрельбы, полевые выходы и проведение учений.

## 3. Последовательность приема пищи подразделениями:

порядок разрешения выдачи пищи личному составу дежурным по полку;

порядок выдачи и приема пищи личным составом суточного наряда полка;

порядок контроля за прибытием подразделений в столовую и приемом ими пищи;

порядок приготовления пищи больным, находящимся в медицинском пункте полка.

4. Воспитательная, информационно-воспитательная, культурно-досуговая работа, время и место демонстрации кинофильмов для подразделений, проведения общих полковых и общих батальонных вечерних проверок.

## 5. Состав суточного наряда полка, порядок его подготовки и отдыха:

состав суточного наряда;

порядок назначения офицеров и прапорщиков в суточный наряд;

порядок охраны подразделений в период выхода полка на полевые выходы, учения;

порядок назначения гарнизонного наряда, время и место проведения с ним практических занятий;

порядок создания запасов вооружения, боевых патронов, гранат в караульном помещении;

порядок и время подготовки лиц суточного наряда;

порядок и время медицинского осмотра суточного наряда;

место и время развода суточного наряда;

порядок проверки подготовки и несения службы суточным нарядом должностными лицами

полка;

порядок включения световых и звуковых оповещателей, установленных на караульном помещении, проверки действий личного состава суточного наряда при их срабатывании;

порядок развода временных караулов;

порядок и время отдыха лиц суточного наряда;

порядок подведения итогов несения внутренней и караульной служб;

состав дежурного подразделения, порядок назначения, вооружение, обеспечение боеприпасами и порядок его оповещения;

место прибытия дежурного подразделения по тревоге;

порядок проведения инструктажа и занятий с дежурным подразделением;

порядок отдыха дежурного подразделения в ночное время.

6. Порядок хранения и выдачи Государственного флага Российской Федерации:

порядок хранения и выдачи Государственного флага Российской Федерации;

место, время подъема и спуска Государственного флага Российской Федерации;

назначение знаменщиков и ассистентов к Государственному флагу Российской Федерации.

7. Порядок хранения и охраны Боевого знамени полка:

порядок хранения, охраны (при казарменном размещении полка; в полках, несущих боевое дежурство; в полевых условиях, на учениях, в боевой обстановке; при его перевозке) и выдачи Боевого знамени;

порядок осмотра Боевого знамени;

порядок просушки и охраны Боевого знамени в случае его хранения зачехленным;

назначение знаменщиков, ассистентов и ответственного за получение Боевого знамени.

8. Порядок хранения Книги почета полка и Книги почетных посетителей.

9. Порядок хранения, выдачи и приема оружия и боеприпасов полка:

порядок хранения и выдачи личного оружия и патронов к нему дежурным по полку офицерам и прапорщикам управления полка;

порядок выдачи боеприпасов караулам;

порядок хранения оружия и боеприпасов в подразделениях и в караулах;

место и порядок хранения боеприпасов дежурного подразделения;

порядок хранения ключей от комнат для хранения оружия, пирамид с оружием, шкафов (сейфов) и ящиков с пистолетами и боеприпасами;

порядок выдачи стрелкового оружия и боеприпасов к нему личному составу как в составе подразделений, так и одиночным военнослужащим по тревоге, а также порядок охраны их в пути

следования и местах выдачи;

порядок приема на хранение оружия и патронов к нему от военнослужащих, проходящих военную службу по контракту, в том числе при получении их со склада, а также на временное хранение от военнослужащих, прибывших в командировку, порядок их хранения и выдачи;

место для разряжания магазинов после смены караула и порядок доставки боеприпасов в подразделение;

порядок назначения ответственных лиц за хранение оружия и боеприпасов;

порядок проверки оружия и боеприпасов на складах, в подразделениях и в других местах хранения;

порядок ежедневной проверки состояния мест хранения оружия и боеприпасов должностными лицами полка;

порядок и время работы на складах с оружием и боеприпасами должностных лиц, ответственных за хранение, а также выделенного личного состава.

10. Порядок проверки, наличия и состояния вооружения, военной техники и другого военного имущества:

назначение внутренней проверочной комиссии;

порядок работы внутренней проверочной комиссии.

11. Внутренний порядок и распорядок работы в парке:

распорядок работы в парке;

порядок допуска личного состава в парк;

порядок технического обслуживания и ремонта машин;

порядок и время выхода и возвращения машин;

порядок обеспечения безопасности личного состава;

порядок и время предрейсового медицинского осмотра механиков-водителей (водителей);

порядок приема и сдачи объектов парка под охрану.

12. Порядок работы складов полка:

время работы складов;

порядок охраны складов;

порядок допуска личного состава на склады.

13. Распределение территории, объектов учебно-материальной базы и помещений между подразделениями:

закрепление территории за подразделениями;

порядок уборки территории полка.

14. Порядок освещения, отопления служебных помещений, работы приточно-вытяжной вентиляции, а также освещения военного городка:

порядок освещения в полку с наступлением темноты до рассвета;

контроль за освещением в полку.

15. Организация пожарной безопасности в полку и охрана окружающей среды:

состав нештатной пожарной команды и от кого назначается;

порядок проведения занятия и инструктажа с нештатной пожарной командой;

перечень пожароопасных помещений, проверяемых в конце рабочего дня лицами пожарного наряда;

список должностных лиц, ответственных за пожарную безопасность зданий, сооружений и помещений полка;

порядок противопожарной подготовки личного состава;

список истопников;

список лиц, ответственных за эксплуатацию электрохозяйства и молниезащиты зданий и сооружений полка;

порядок осуществления мер по предотвращению отрицательного воздействия на окружающую среду в ходе повседневной деятельности полка.

16. Порядок приема по личным вопросам военнослужащих, членов их семей, гражданского персонала командованием полка:

время и должностное лицо, осуществляющее прием;

порядок записи на прием.

17. Порядок и время посещения военнослужащих.

18. Порядок, время и место помывки личного состава и специальной обработки (стирки) обмундирования, нательного и постельного белья.

19. Порядок медицинского обследования личного состава:

порядок и время проведения медицинского обследования (осмотра);

порядок и время приема больных врачом (фельдшером).

20. Организация и порядок проведения психологического обследования военнослужащих, мероприятий психологической помощи и реабилитации военнослужащих (работа центров, пунктов психологической помощи и реабилитации).

21. Порядок и время подведения итогов боевой подготовки, состояния воинской дисциплины, внутреннего порядка и службы войск.

22. Порядок обеспечения безопасных условий на занятиях, работах или других мероприятиях служебной деятельности:

должностные лица, обеспечивающие безопасные условия;



порядок и время инструктажа по требованиям безопасности.

23. Порядок хранения личных вещей, фотоаппаратов, радиоприемников и другой бытовой техники военнослужащих, проходящих военную службу по призыву.

24. Нештатная эксплуатационная группа по техническим средствам охраны (далее - ТСО):

состав нештатной группы ТСО;

лицо, ответственное за организацию эксплуатации и техническое состояние ТСО;

порядок и время проверки начальником нештатной эксплуатационной группы исправности ТСО в суточном наряде;

порядок проведения планового и текущего ремонта ТСО;

состав комиссии по проверке ТСО.

25. Порядок доставки пищи в гарнизонные караулы.

26. Порядок осуществления контроля за исполнением служебных документов. Состав комиссии. Лица, ответственные за непосредственное ведение работы по контролю за исполнением служебных документов.

26.1. Военнослужащие, назначенные дознавателями.

(п. 26.1 введен [Указом](#) Президента РФ от 25.03.2015 N 161)

26.2. Военнослужащий, ответственный за регистрацию сообщений о преступлениях, ведение книги регистрации сообщений о преступлениях, поступивших в воинскую часть.

(п. 26.2 введен [Указом](#) Президента РФ от 25.03.2015 N 161)

26.3. Военнослужащий, ответственный за ведение книги учета уголовных дел воинской части.

(п. 26.3 введен [Указом](#) Президента РФ от 25.03.2015 N 161)

27. Порядок осуществления контроля за исполнением приказа.

28. Порядок доведения приказа.

К приказу прилагаются:

список офицеров и прапорщиков, назначаемых для несения службы в суточном наряде;

список личного состава, назначаемого для несения службы на наиболее важных постах (по охране Боевого знамени полка, пунктов управления, стартовых, огневых позиций, складов с оружием и боеприпасами и других объектов);

список военнослужащих, которые имеют право вскрывать хранилища (склады, парки) или могут быть допущены к приему от караула вооружения и военной техники, находящихся на стоянках;

список внутренних проверочных комиссий по службам полка на период обучения;

состав внутренней проверочной комиссии по проверке состояния работы по рассмотрению и принятию решений по предложениям, заявлениям и жалобам;

состав комиссии по безопасности военной службы;

список военнослужащих, допущенных к работе на складах ракетно-артиллерийского вооружения;

список военнослужащих, допущенных к работе на вооружении и военной технике;

список дознавателей, подписываемый органом дознания;  
(в ред. [Указа](#) Президента РФ от 25.03.2015 N 161)

список лиц, ответственных за пожарную безопасность зданий и сооружений;

схема закрепления территории военного городка за подразделениями для уборки;

образцы формы одежды для физической зарядки;

распорядок работы лиц суточного наряда.

29. В приказе могут отражаться другие вопросы по организации боевой подготовки, внутренней и караульной служб.

Приложение N 10  
к Уставу внутренней службы  
Вооруженных Сил  
Российской Федерации  
(к [статьям 145, 157, 230, 242, 272,](#)  
[284, 285, 286, 287, 299, 300, 358](#))

### **ФОРМЫ ДОКУМЕНТОВ, ВЕДУЩИХСЯ В РОТЕ**

#### **1. Книга приема и сдачи дежурства по войсковой части (роте)**

КНИГА ПРИЕМА И СДАЧИ ДЕЖУРСТВА  
ПО ВОЙСКОВОЙ ЧАСТИ \_\_\_\_\_ (РОТЕ)

| Число и<br>месяц | Запись о приеме и сдаче дежурства, о количестве принятого оружия, ящиков с боеприпасами и обнаруженных недостатках в несении службы за время дежурства | Решение<br>командира |
|------------------|--|----------------------|
|                  |  |                      |
|                  |  |                      |

Примечания: 1. В полку ведется книга приема и сдачи дежурства по форме, аналогичной книге приема и сдачи дежурства по роте.

2. На первой странице книги приема и сдачи дежурства помещается образец записи.

### 2. Книга записи больных роты

КНИГА ЗАПИСИ БОЛЬНЫХ \_\_\_\_\_ РОТЫ

| № п/п | Воинское звание, фамилия и инициалы | Заключение врача | Решение командира роты |
|-------|-------------------------------------|------------------|------------------------|
|       |                                     |                  |                        |

Число и месяц

Старшина роты \_\_\_\_\_  
(воинское звание, подпись, фамилия)

### 3. Книга увольняемых роты

КНИГА УВОЛЬНЯЕМЫХ \_\_\_\_\_ РОТЫ

| № п/п | Воинское звание, фамилия и инициалы | До которого часа уволен | В котором часу вернулся |
|-------|-------------------------------------|-------------------------|-------------------------|
|       |                                     |                         |                         |

Число и месяц

Дежурный по роте \_\_\_\_\_  
(воинское звание, подпись, фамилия)

#### 4. Увольнительная записка

\_\_\_\_\_  
(наименование гарнизона)

#### УВОЛЬНИТЕЛЬНАЯ ЗАПИСКА

\_\_\_\_\_  
(воинское звание, фамилия, имя и отчество)

\_\_\_\_\_ роты войсковой части \_\_\_\_\_

\_\_\_\_\_ уволен до \_\_\_\_ часов.

"\_\_" \_\_\_\_\_ 20\_\_ г.

С ним следуют \_\_\_\_\_ человек.

Командир \_\_\_\_\_ роты \_\_\_\_\_  
(воинское звание, подпись, фамилия)

М.П.  
воинской части " \_\_ " \_\_\_\_\_ 20\_\_ г.

Примечания: 1. Если с увольняемым следуют другие военнослужащие, проходящие военную службу по призыву, то в увольнительной записке в строке "С ним следуют \_\_\_\_\_ человек" прописью указывается количество человек.

2. Бланки увольнительных записок размером 10 x 8 см изготавливаются в типографиях.

#### 5. Книга выдачи оружия и боеприпасов роты

КНИГА ВЫДАЧИ ОРУЖИЯ И БОЕПРИПАСОВ \_\_\_\_\_ РОТЫ

| N п/п | Выдано |                                   |            |   |                      | Возвращено |            |                   |
|-------|--------|-----------------------------------|------------|---|----------------------|------------|------------|-------------------|
|       | Дата   | Наименование оружия (боеприпасов) | Количество | Воинское звание, фамилия и инициалы лица, которому выдано оружие (боеприпасы) | Расписка в получении | Дата       | Количество | Расписка в приеме |
|       |        |                                   |            |   |                      |            |            |                   |

Примечания: 1. При выходе подразделений по тревоге, на учения или занятия, а также при выдаче оружия для чистки за полученное оружие и боеприпасы расписывается в книге командир взвода или его заместитель, а при заступлении в караул - начальник караула. Оружие одиночным военнослужащим выдается под их личную подпись.

2. В целях ускорения выдачи оружия и боеприпасов на случай тревоги в книге, в специально отведенном месте, заблаговременно делается запись, которая при необходимости уточняется. Подпись за полученные оружие и боеприпасы ставится во время их получения.

#### 6. Книга осмотра (проверки) вооружения, военной техники и боеприпасов роты

КНИГА ОСМОТРА (ПРОВЕРКИ) ВООРУЖЕНИЯ, ВОЕННОЙ ТЕХНИКИ  
И БОЕПРИПАСОВ \_\_\_\_\_ РОТЫ

| N п/п | Дата          | Должность, воинское звание, фамилия и инициалы проверяющего    | Объект осмотра (проверки)                                      | Результат осмотра (проверки)                               | Указание лица, проводившего осмотр (проверку), и сроки их выполнения   | Отметка об устр. недостатков, дата и подпись командира подразделения |
|-------|---------------|--|--|--|--|--|
| 1     | 10.05.2007 г. | начальник бронетанковой службы полка майор Попов И.М.          | Т-80 - 2 ед.: N 358, 359                                       | N 359 - плотность электролита ниже нормы                   | проверить состояние АКБ, указанные недостатки устранить до 17.05.2007 г. (воинское звание, подпись, фамилия) | недостатки устр. Командир _____ (воинское звание, фамилия)           |
| 2     | 16.06.2007 г. | заместитель командира батальона по вооружению майор Зотов В.В. | РПК - 3 шт.: АТ 1952, ГВ 1954, АС 1953; РПГ-7 - 3 шт.: АГ 593, | требуют ремонта: РПК - 1 шт. АС 1953; РПГ-7 - 1 шт. АГ 593 | неисправное оружие сдать в ремонтную роту до 28.06.2007 г. (воинское звание, подпись,                        | недостатки устр. Командир _____ (воинское звание,                    |

ГР 491, СГ 498

фамилия)

фамилия)

Примечания: 1. Книга хранится в комнате для хранения оружия.

2. Запись о результатах осмотра (проверки) делают командиры (начальники) от командира роты и выше.

### 7. Лист нарядов взвода

ЛИСТ НАРЯДОВ \_\_\_\_\_ ВЗВОДА \_\_\_\_\_ РОТЫ \_\_\_\_\_  
на \_\_\_\_\_  
(месяц, год)

| Воинское звание, фамилия и<br>инициалы | Наряд на службу |          |   |         |   |   |        |   |   |   |          |         |          |   |         |    |   |        |    |       |   |   |
|--|-----------------|----------|---|---------|---|---|--------|---|---|---|----------|---------|----------|---|---------|----|---|--------|----|-------|---|---|
|  | В роте          |          |   |         |   |   |        |   |   |   | Вне роты |         |          |   |         |    |   |        |    |       |   |   |
|  | Перенос         | Суточный |   | Дневной |   |   | Ночной |   |   |   | Итого    | Перенос | Суточный |   | Дневной |    |   | Ночной |    | Итого |   |   |
| Рядовой Исаев А.Г.                     | 1               | 3        | - | -       | - | - | -      | - | - | - | 1        | 3       | 1        | 9 | -       | 16 | - | -      | 27 | -     | - | 4 |
| Ефрейтор Рябов А.П.                    | 2               | 16       | - | -       | - | - | -      | 1 | - | - | 2        | 2       | 13       | - | -       | -  | - | -      | -  | -     | - | 1 |

Заместитель командира \_\_\_\_\_ взвода \_\_\_\_\_  
(воинское звание, подпись,  
фамилия)

Примечания: 1. Цифры (за исключением граф "Перенос" и "Итого") обозначают числа месяца.

2. Цифры в графе "Перенос" обозначают количество нарядов за время, прошедшее с начала периода обучения.

### 8. Развернутая строевая записка

РАЗВЕРНУТАЯ СТРОЕВАЯ ЗАПИСКА

Войсковой части \_\_\_\_\_ (роты) на \_\_\_\_\_

| № п/п | Подразделение | По штату | По списку | На лицо | Наряд | Командировка | Отпуск | Увольнение | Прочее |
|-------|---------------|----------|-----------|---------|-------|--------------|--------|------------|--------|
|       |               |          |           |         |       |              |        |            |        |
|       |               |          |           |         |       |              |        |            |        |

Начальник штаба войсковой части \_\_\_\_\_  
 подполковник И. Петров

Оборотная сторона

Прикомандированные

| № п/п | Воинское звание | Фамилия, имя, отчество | К какому подразделению прикомандирован (до отделения) | Примечание |
|-------|-----------------|------------------------|---|------------|
|       |                 |                        |   |            |
|       |                 |                        |   |            |

Отсутствующие

| № п/п | Воинское звание | Фамилия, имя, отчество | Подразделение | Причина отсутствия | Время отсутствия |
|-------|-----------------|------------------------|---------------|--------------------|------------------|
|       |                 |                        |               |                    |                  |
|       |                 |                        |               |                    |                  |

Начальник штаба войсковой части \_\_\_\_\_  
 подполковник И. Петров

**ПЕРЕЧНИ  
ПРИМЕРНЫХ НАДПИСЕЙ НА ДВЕРЯХ ПОМЕЩЕНИЙ, У ВХОДОВ В ЗДАНИЯ  
И ИХ ОФОРМЛЕНИЕ**

Список изменяющих документов  
(в ред. [Указа](#) Президента РФ от 01.07.2014 N 483)

1. Примерные надписи на дверях помещений:

а) в батальоне:

командир батальона;

заместитель командира батальона;

штаб батальона;

комната для офицеров батальона;

б) в роте:

спальное помещение (жилая комната);

комната информирования и досуга (психологической разгрузки);

канцелярия;

комната для хранения оружия;

комната (место) для чистки оружия;

комната бытового обслуживания;

кладовая;

комната (место) для спортивных занятий;

комната (место) для курения и чистки обуви;

сушилка для обмундирования;

душевая;

комната для умывания;



туалет.

При необходимости после наименования помещения может указываться номер роты.

Например: кладовая 1 мср.

В штабах от полка и выше, в управлениях, учреждениях и военных профессиональных образовательных организациях, военных образовательных организациях высшего образования на табличке указываются воинское звание, фамилия и инициалы должностного лица (нескольких лиц).

(в ред. [Указа](#) Президента РФ от 01.07.2014 N 483)

Например: полковник Иванов Г.И., полковник Петров В.И.

Номера комнат указываются отдельно.

В роте, а также при совместном расположении комнат, указанных в [пунктах "а" и "б"](#), на одном этаже их нумеруют в общей последовательности расположения, начиная от входа, в левую сторону.

## 2. Примерная форма табличек и образцы надписей на дверях помещений:

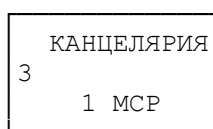
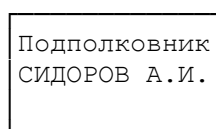
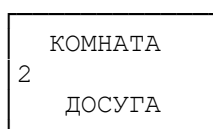
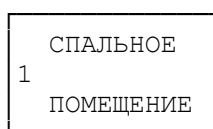

Таблички размещаются на высоте 170 см от пола до их нижнего края. Номера комнат в штабах, управлениях, учреждениях и военных профессиональных образовательных организациях, военных образовательных организациях высшего образования размещаются выше табличек.

(в ред. [Указа](#) Президента РФ от 01.07.2014 N 483)

Надпись на табличках наносится без наклона, прямым шрифтом, на красном фоне бронзовой (желтой) краской.

3. Размеры табличек: ширина - 25 см, высота - 10 см; высота цифр - до 6 см, высота букв основной надписи - до 3 см, других надписей - до 1 см. Размеры табличек с номерами комнат: ширина - 10 см, высота - 7 см.

## 4. Перечень примерных надписей на вывесках у входов в здания:

штаб войсковой части;

казарма N \_\_\_\_\_;

солдатское общежитие N \_\_\_\_\_ <\*>;

-----  
<\*> Для военнослужащих, проходящих военную службу по контракту на должностях солдат, матросов, сержантов и старшин (в том числе для военнослужащих женского пола).

контрольно-пропускной пункт;

контрольно-технический пункт <\*>;

-----

<\*> При необходимости могут указываться: пункт технического обслуживания и ремонта; пункт заправки; пункт чистки и мойки; зарядная станция и др.

столовая;

чайная;

медицинский пункт полка;

спортивный зал;

баня;

учебный корпус;

караульное помещение;

офицерское общежитие;

клуб воинской части;

продовольственный склад <\*>.

-----

<\*> Соответствующие надписи имеют и другие склады.

При необходимости после наименования здания может указываться его номер.

Например: учебный корпус N 1; офицерское общежитие N 2 и т.п.

5. Примерное оформление надписей на вывесках у входов в здания:

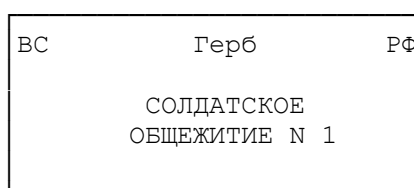
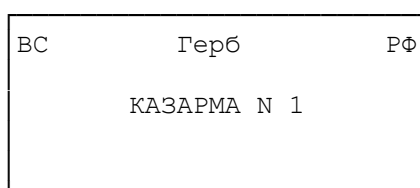
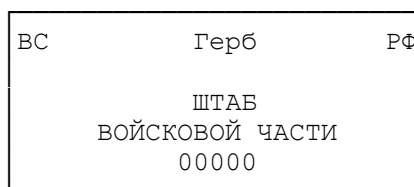
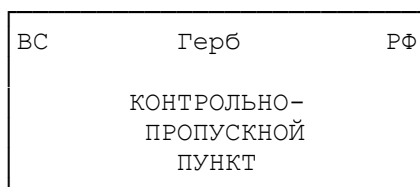

Вывески размещаются на стене здания, на видном месте у главного входа.

Надпись на вывеске наносится без наклона, прямым шрифтом, на красном фоне бронзовой (желтой) краской.

Размеры вывески: ширина - 60 см, высота - 40 см; высота букв и цифр основной надписи - до 10 см, других надписей - до 5 см.

Приложение N 12  
к Уставу внутренней службы  
Вооруженных Сил  
Российской Федерации  
(к [статье 262](#))

## **ОПИСАНИЕ НАГРУДНОГО ЗНАКА (НАРУКАВНОЙ ПОВЯЗКИ) ЛИЦ СУТОЧНОГО НАРЯДА**

### **1. Нагрудный знак**

Нагрудный знак изготавливается из металла в виде щита серо-голубого цвета с наложенным сверху щитом с кругом и надписью "ДЕЖУРНЫЙ", с лучами, выходящими из-под голубого круга и расходящимися по щиту. На щите серо-голубого цвета сверху наложена эмблема (пропеллер с крыльями), олицетворяющая Военно-воздушные силы, внизу - эмблема (якорь), олицетворяющая Военно-Морской Флот, под щитом - две перекрещенные ракеты, олицетворяющие ракетные войска, в середине - эмблема (пятиконечная звезда в лавровом венке), олицетворяющая остальные виды и рода войск Вооруженных Сил Российской Федерации.

Верхний щит, эмблемы, лучи и надпись - золотистого цвета, круг - из эмали голубого цвета.

Поперек знака - изображение красной ленты с надписью золотистого цвета: "ПО ПОЛКУ" ("ПО БАТАЛЬОНУ", "ПО РОТЕ", "ПО КПП", "ПО СТОЛОВОЙ", "ФЕЛЬДШЕР", "СИГНАЛИСТ-БАРАБАНЩИК", "ОПЕРАТИВНЫЙ", "ПО ШТАБУ", "ПО ПАРКУ", "ПО ВОИНСКОМУ ЭШЕЛОНУ") <\*>.

-----

<\*> В других родах войск и специальных войсках видов и родов войск Вооруженных Сил Российской Федерации и других войсках надпись может быть иной.

На обратной стороне знака - булавка для крепления к обмундированию. Размер знака 70 x 90 мм.

Порядок размещения нагрудного знака определяется нормативными правовыми актами Министерства обороны Российской Федерации.

Нагрудный знак размещается на левой стороне груди.

### **2. Нарукавная повязка**

Нарукавная повязка изготавливается полужесткой, из красной ткани, длиной 30 - 40 см и шириной 10 см. Края повязки подрубаются, и к ним пришивается тесьма (резинка) для

закрепления повязки на рукаве.

На повязку наносится белой краской или нашивается из белой материи соответствующая надпись, например:

ДЕЖУРНЫЙ ПО  
ПОЛКУ

ДЕЖУРНЫЙ ПО  
РОТЕ

Форма и цвет нарукавной повязки дежурных и вахтенных на военных кораблях определяются [Корабельным уставом](#) Военно-Морского Флота.

Приложение N 13  
к Уставу внутренней службы  
Вооруженных Сил  
Российской Федерации  
(к [статье 403](#))

#### ПРАВИЛА РАЗБИВКИ ЛАГЕРЯ ПОЛКА (ПОДРАЗДЕЛЕНИЙ)

1. Место для разбивки лагеря определяется старшим начальником по согласованию с органами государственной власти и органами местного самоуправления муниципальных образований. Старшим начальником для обследования территории предполагаемого места разбивки лагеря назначается комиссия, в состав которой входят представители служб тыла, инженерной, медицинской служб, а также представители органов местного самоуправления.

2. При определении фронта лагеря необходимо учитывать направление господствующих ветров.

Пересечение фронта лагеря проезжими дорогами общего пользования не допускается. Фланги лагеря должны находиться от проезжих дорог не ближе 60 м.

3. Лагерь разбивается на прямоугольные кварталы продольными и поперечными линейками, которые служат одновременно и дорогами.

4. По глубине лагерь разделяется на полосы тремя параллельными фронту лагеря линейками: передней, средней и задней. Расстояние между линейками в глубину определяется системой расположения палаток, необходимых построек и оборудования. Ширина передней линейки составляет не менее 10 м, средней и задней линеек - не менее 5 м. Между рядами палаток в глубину оборудуются дорожки шириной до 3 м.

Для движения машин вдоль расположения лагеря в его тылу устраиваются дороги - отдельно для колесных и гусеничных машин.

5. Лагерь разделяется поперечными линейками перпендикулярно к фронту.

Поперечные линейки прокладываются между батальонами и отдельными подразделениями полка. Участок лагеря между поперечными линейками от передней линейки до проезжих дорог получает наименование того батальона (подразделения), который расположен на первой полосе участка. Ширина поперечной линейки составляет не менее 3 м.

6. На первой полосе (между передней и средней линейками) в палатках размещаются подразделения в порядке их нумерации.

На второй полосе (между средней и задней линейками) размещаются штаб воинской части, медицинский пункт, столовые, погребки для воды и умывальники.

На третьей полосе (между задней линейкой и проезжими дорогами) размещаются туалеты, склады, мастерские и другие хозяйственные постройки.

Склады боеприпасов и взрывчатых веществ размещаются за пределами лагеря.

7. Палаточные гнезда располагаются по фронту роты - по три или по два гнезда. Размер палаточного гнезда 5 x 5 м. Расстояние по фронту между основаниями бортов смежных гнезд - 2,5 м, а в глубину - 5 м. Удаление палаточных гнезд от ближайшей границы линейки - не менее 1,5 м. Земляной пол гнезда поднимается на 10 - 15 см, на него укладываются деревянные щиты.

Справа от входа в палатку на табличке указываются ее номер и старший (воинское звание, фамилия и инициалы). Размеры табличек: ширина - 20 см, высота - 15 см. Надписи на табличке наносятся прямым шрифтом на желтом фоне черной краской. Таблички размещаются на высоте 50 см от грунта до их нижнего обреза.

Личный состав располагается на нарах или койках. Нары оборудуются из расчета 1,2 - 1,5 м<sup>2</sup> на человека. Высота над уровнем пола должна составлять 40 - 50 см. Соотношение высоты нары и бортов исключает соприкосновение полотнища палатки с подушками. При длительном пребывании (свыше 3 суток) в полевых условиях в палатках оборудуются места для хранения верхней одежды, вещмешков, туалетных принадлежностей, котелков, кружек. При кратковременном пребывании (до 3 суток) в палатках личный состав может размещаться на полу, утепленном лапником, камышом, соломой или другим подручным материалом и накрытом брезентом (плащ-палатками).

Сержанты размещаются со своими подразделениями. Для старшины роты выделяется отдельная палатка, в которой помещается и канцелярия роты.

Офицеры, прапорщики, а также военнослужащие женского пола размещаются в отдельных палатках из расчета одна палатка на три человека или в помещениях.

В батальоне выделяется палатка для штаба батальона.

8. Палатки для проведения досуга устанавливаются на линии задних рядов палаток рот; рядом с ними оборудуются площадки (классы) для общих собраний рот.

9. В центре расположения воинской части на линии первого ряда палаток устанавливается знаменная сошка. За знаменной сошкой на линии второго ряда палаток устанавливается палатка для дежурного по полку и его помощника. Палатки для караула устанавливаются на второй полосе.

10. На первой полосе за палаточным расположением рот размещаются помещения (палатки) для хранения оружия, вблизи которых оборудуются места для чистки оружия, а за ними - погребки для воды и умывальники.

11. Постовые грибки для дневальных устанавливаются на передней линейке по одному на правом и левом флангах каждого батальона.

12. Парки оборудуются между задней линейкой и проезжими дорогами, на флангах или перед фронтом лагеря. Участки для парков определяет командир соединения или воинской части.

13. Гимнастические площадки (гимнастические городки) и площадки для спортивных игр устраиваются, как правило, впереди передней линейки.

14. Клуб полка располагается на участке местности, позволяющем удобно разместить открытую сцену, места для зрителей и клубные павильоны.

15. В зависимости от местных условий при разбивке лагеря могут быть допущены следующие отступления:

фронт лагеря может быть разбит не по прямой линии, а соответственно расположению местных предметов;

интервалы между подразделениями могут быть увеличены или уменьшены;

парки могут располагаться за пределами лагеря.

16. Территория лагеря оборудуется молниезащитными устройствами, а также устройствами, обеспечивающими соблюдение правил по охране окружающей среды.

Приложение N 14  
к Уставу внутренней службы  
Вооруженных Сил  
Российской Федерации  
(к [статьям 105, 182, 328,](#)  
[334, 374, 386, 402](#))

## ТРЕБОВАНИЯ ПОЖАРНОЙ БЕЗОПАСНОСТИ

Список изменяющих документов  
(в ред. [Указа Президента РФ от 25.03.2015 N 161](#))

### I. Общие мероприятия пожарной безопасности в воинских частях и подразделениях

1. Территория воинской части должна постоянно очищаться от мусора и сухой травы.

Все хранилища, навесы, площадки с боеприпасами, цехи основного и вспомогательного производства, лаборатории, линии высокого напряжения, электростанции и трансформаторные подстанции, трубы котельных, водонапорные башни, склады горючего и смазочных материалов и другого военного имущества должны быть оборудованы молниезащитными устройствами и другими инженерными системами, обеспечивающими их пожаро- и взрывобезопасность в соответствии с требованиями действующих норм и правил.

Подъезды к источникам пожарного водоснабжения, к зданиям и все проезды по территории должны быть всегда свободными для движения пожарных машин.

2. В целях пожарной безопасности запрещается:

разводить огонь ближе 50 м от строений, площадок с имуществом, вооружением и военной техникой, а также курить и применять приборы с открытым огнем в парках, хранилищах, ангарах и

подобных им помещениях;

пользоваться неисправными печами, применять для растопки горючие жидкости; оставлять сгораемые материалы и имущество вблизи печей, а топящиеся печи без надзора; сушить одежду на печах, дымоходах, а также напротив топок; топить печи в часы отдыха (сна) личного состава. При топке печей дымоходы должны очищаться от сажи не реже одного раза в два месяца;

отогревать замерзшие водопроводные и другие трубы в зданиях открытым огнем (факелами, паяльными лампами); отогревание труб и конструкций зданий производить только паром, горячей водой и другими безопасными средствами;

устраивать в подвальных помещениях зданий мастерские и склады, связанные с обработкой или хранением горючих жидкостей и сгораемых материалов;

преграждать доступ к средствам пожаротушения, электрощитам и электрорубильникам;

хранить на чердаках, лестничных клетках и в коридорах горючие материалы и имущество; делать перегородки, размещать подсобные мастерские и лаборатории, а также устраивать в этих помещениях жилье;

использовать не по назначению средства пожаротушения;

пользоваться неисправными электропроводкой и оборудованием; применять бытовые электронагревательные приборы без несгораемых подставок, а также заменять в распределительных щитках перегоревшие предохранители (пробки) проволокой и другими предметами;

обертывать электролампы бумагой и материей; клеивать или закрывать провода обоями, плакатами и т.п.; применять для устройства осветительной электросети телефонные провода;

сдавать под охрану помещения (хранилища), не проверенные в отношении пожарной безопасности.

3. Дезинфекция и сушка обмундирования производятся в оборудованных типовых дезинфекционных камерах (сушилках) под постоянным наблюдением. Перед загрузкой в камеры карманы обмундирования должны быть вывернуты.

При дезинфекции и сушке обмундирования запрещается:

повышать внутри камер температуру выше установленных норм;

перегружать камеры и сушилки обмундированием;

загружать в камеры одежду, пропитанную маслами и горючими жидкостями;

укладывать обмундирование на предохранительные сетки камер.

4. В штабах, казармах, клубах и производственных помещениях курение запрещается.  
(п. 4 в ред. [Указа](#) Президента РФ от 25.03.2015 N 161)

5. Коридоры, проходы, основные и запасные выходы, лестничные клетки должны быть постоянно свободными и не должны загромождаться. Входные двери штабов, казарм, мастерских, клубов и других помещений должны открываться наружу. Забивать запасные выходы и облицовывать сгораемыми материалами стены и потолки лестничных клеток и коридоров запрещается.

6. Средства пожаротушения, водоемы, пожарные гидранты и краны должны быть исправны,

а местонахождение их должно быть обозначено стандартными указателями.

Количество средств пожаротушения в зданиях и на объектах определяется специальными нормами. На территории складов, парков, в ангарах и производственных помещениях средства пожаротушения должны храниться на щитах.

7. У телефонных аппаратов должны быть надписи с указанием номера телефона ближайшей пожарной команды, а на территории воинской части для подачи сигнала пожарной тревоги должны быть средства звуковой сигнализации.

8. Ежедневно, в установленное командиром полка время, перед закрытием все мастерские, хранилища, склады, парки, ангара и другие опасные в пожарном отношении производственные помещения проверяются начальниками складов, хранилищ, цехов, дежурным по парку и лицами пожарного наряда полка; все замеченные недостатки устраняются до закрытия помещений (хранилищ), а электрические сети отключаются с помощью наружных рубильников.

Подтверждением выполнения требований пожарной безопасности в этих случаях является пожарный жетон, который вручается пожарным нарядом лицу, закрывающему объект. Начальники складов, хранилищ и дежурный по парку при сдаче объекта под охрану передают жетоны начальнику караула. В установленное командиром полка время начальник пожарного наряда получает пожарные жетоны у начальника караула.

9. Дополнительные мероприятия пожарной безопасности в воинских частях проводятся в соответствии с положениями, руководствами, наставлениями и инструкциями.

## **II. Требования пожарной безопасности в парках и ангарах, на стоянках воздушных судов**

10. Объекты вооружения и военной техники (воздушные суда) устанавливаются так, чтобы между ними оставались необходимые проходы для быстрого вывода их в случае пожара.

11. Для предупреждения возникновения пожара в парках и ангарах категорически запрещается:

заправлять горючим машины, находящиеся на стоянках, и хранить машины (воздушные суда) с протекающими топливными баками и топливопроводами;

хранить в местах стоянок машин горючее вне штатных топливных баков, смазочные материалы и пустую тару;

промыть и чистить керосином, бензином и другими горючими жидкостями чехлы, капоты и одежду;

хранить в машинах посторонние предметы, особенно промасленные тряпки, чехлы, специальную одежду;

хранить в хранилищах парков и в ангарах совместно с другим вооружением и военной техникой цистерны с горючим;

применять подогреватели, опасные в пожарном отношении;

применять открытый огонь и фонари "летучая мышь" на стоянках машин при их обслуживании;

производить сварочные работы в помещениях для стоянки машин;



заправлять топливо в незаземленные воздушные суда;

допускать на аэродром технику без средств пожаротушения;

содержать воздушные суда со снятыми шасси;

загромождать ворота в помещениях для стоянки и хранения машин, устраивать в этих помещениях кладовые, мастерские и жилье;

закрывать ворота в помещениях для стоянки и хранения машин (воздушных судов) на внутренние запоры.

12. Для обеспечения немедленного вывода машин (воздушных судов) при пожаре должны ежедневно выделяться дежурные тягачи со специальными буксирными устройствами (приспособлениями) и наряд людей.

### **III. Требования пожарной безопасности на пунктах заправки горючим**

13. Для предупреждения возникновения пожара на пунктах заправки горючим категорически запрещается:

устанавливать заправляемые машины на расстоянии ближе 2 м от заправочной колонки;

двигаться на машинах со скоростью более 5 км/ч;

заправлять технику с работающими двигателями, а также с личным составом в кузове;

производить регулировочные работы, ремонтировать машины, подавать звуковые и световые сигналы;

курить, применять открытый огонь, фонари и светильники во взрывонезащищенном исполнении;

наливать горючее в резервуар свободно падающей струей;

сливать горючее из автоцистерн, эксплуатировать резервуары, заправочные колонки и трубопроводы без их заземления;

эксплуатировать пункт заправки, не оборудованный молниезащитой;

запускать двигатель машины до удаления с ее поверхности пролитого горючего;

хранить на пункте заправки промасленную ветошь.

### **IV. Требования пожарной безопасности в мастерских**

14. Помещения, где производятся работы с применением легковоспламеняющихся жидкостей (керосина, бензина, ацетона, нитролака и т.п.) и зарядка аккумуляторных батарей, оборудуются специальной вентиляцией. Электродвигатели, светильники и электрораспределительные устройства устанавливаются во взрывозащищенном исполнении. Зарядные агрегаты и генераторы газосварочных аппаратов устанавливаются в отдельных помещениях. Устройство печей в этих помещениях запрещается.

15. Легковоспламеняющиеся жидкости должны находиться в металлических, хорошо закупоренных сосудах в количестве, не превышающем однодневной потребности, и по окончании работ выноситься в специально оборудованное складское помещение.

Расходные баки производственных печей и агрегатов, работающих на жидком топливе, вместимостью 1 м<sup>3</sup> должны устанавливаться в изолированных помещениях, а вместимостью до 1 м<sup>3</sup> - на несгораемых стенах на расстоянии не менее 5 м от агрегатов.

16. Для складывания обтирочных материалов, промасленных тряпок и ветоши во всех производственных помещениях устанавливаются металлические ящики с крышками, обязательно опорожняемые по окончании работ.

Промасленная специальная одежда должна храниться вне производственных помещений (цехов) в специальных шкафах в развешенном виде. Оставлять в карманах специальной одежды промасленные обтирочные материалы запрещается.

17. Топка печей прекращается за два часа до закрытия мастерских.

По окончании работ все скопившиеся за день производственные отходы и мусор должны выноситься из помещений мастерских.

#### **V. Требования пожарной безопасности на складах (в хранилищах)**

18. Допуск на техническую территорию складов (хранилищ) со спичками и другими зажигательными принадлежностями запрещается.

Трава на территории складов (хранилищ) должна своевременно выкашиваться и убираться. Сушка травы на территории складов (хранилищ) и выжигание сухой травы не допускаются.

19. На складах (в хранилищах) разрешается хранить только те виды имущества, для которых они предназначены.

Запрещается загромождать на складах (в хранилищах) проходы и выходы, закрывать двери на внутренние запоры, а также обивать стеллажи и затемнять окна бумагой, картоном, пленкой из полимерных материалов и тканями, не обработанными огнезащитными составами.

20. Укладка имущества в штабеля производится так, чтобы оставались свободными проходы и выходы. Запрещается укладывать имущество вплотную к печам, радиаторам отопления, электропроводке и лампам, а также производить в хранилищах работы, не связанные с переноской и укладкой имущества.

21. Вблизи складов (хранилищ) запрещается складывать строительные материалы, запасы топлива или какое-либо имущество, а также порожнюю тару и укупорку и хранить в общих хранилищах легковоспламеняющиеся жидкости.

22. Топки и вьюшечные отверстия печей устраиваются вне складов (хранилищ), а трубы снабжаются искроулавливателями. За два часа до закрытия складов топка печей полностью заканчивается, все печи осматриваются и закрываются.

23. При устройстве электроосвещения все склады (хранилища) оборудуются наружными рубильниками. Наружные рубильники и групповые щитки с предохранителями должны быть помещены в металлические ящики. Светильники на складах (в хранилищах) должны быть закрытого типа (со стеклянными колпаками) и располагаться вдоль основных и смотровых проходов. Установка электрических розеток и устройство служебных помещений внутри хранилищ запрещаются.

24. В хранилищах боеприпасов и взрывчатых веществ и в местах, где производятся работы с ними, стекла в окнах должны быть матовые или закрашиваться белой краской.

Взрывчатые вещества и боеприпасы не должны оставляться даже на короткое время под непосредственным воздействием солнечных лучей.

25. Вход в огнеопасные (взрывоопасные) хранилища с огнестрельным и холодным оружием, зажигательными принадлежностями и осветительными приборами, кроме аккумуляторных фонарей, а также в не установленной соответствующими инструкциями обуви запрещается.

26. На складах (в хранилищах) с легковоспламеняющимися жидкостями допускается только электрическое освещение во взрывозащищенном исполнении.

27. Пролитое на территории склада (хранилища) горючее сразу засыпается песком, который немедленно удаляется с территории.

28. Открывать пробки металлической тары зубилом или молотком, которые могут дать искру, запрещается. Для отвинчивания пробок пользоваться только специальными ключами.

29. По окончании работы все электросети на складах (в хранилищах), кроме технических средств охраны, должны быть выключены наружным рубильником.

Утвержден  
Указом Президента  
Российской Федерации  
от 10 ноября 2007 г. N 1495

## **ДИСЦИПЛИНАРНЫЙ УСТАВ ВООРУЖЕННЫХ СИЛ РОССИЙСКОЙ ФЕДЕРАЦИИ**

Список изменяющих документов  
(в ред. Указов Президента РФ от 23.10.2008 [N 1517](#),  
от 14.01.2011 [N 38](#), от 29.07.2011 [N 1039](#), от 14.01.2013 [N 20](#),  
от 01.07.2014 [N 483](#), от 25.03.2015 [N 161](#), от 02.01.2017 [N 5](#),  
от 16.05.2017 [N 210](#), от 22.01.2018 [N 16](#), от 09.08.2018 [N 475](#))

Настоящий Устав определяет сущность воинской дисциплины, обязанности военнослужащих по ее соблюдению, виды поощрений и дисциплинарных взысканий, права командиров (начальников) по их применению, а также порядок подачи и рассмотрения обращений (предложений, заявлений и жалоб).

Дисциплинарным уставом руководствуются военнослужащие органов военного управления, воинских частей, кораблей, предприятий, организаций Вооруженных Сил Российской Федерации, в том числе военных профессиональных образовательных организаций, военных образовательных организаций высшего образования Министерства обороны Российской Федерации (далее - воинские части).

(в ред. [Указа](#) Президента РФ от 01.07.2014 N 483)

Действие Дисциплинарного устава распространяется на военнослужащих других войск, воинских формирований, органов и воинских подразделений федеральной противопожарной службы, а также на граждан, призванных на военные сборы (далее - военнослужащие).

Положениями Дисциплинарного устава во взаимоотношениях с военнослужащими

руководствуются лица гражданского персонала, замещающие воинские должности.

## Глава 1. ОБЩИЕ ПОЛОЖЕНИЯ

1. Воинская дисциплина есть строгое и точное соблюдение всеми военнослужащими порядка и правил, установленных федеральными конституционными законами, федеральными законами, общевоинскими уставами Вооруженных Сил Российской Федерации (далее - общевоинские уставы), иными нормативными правовыми актами Российской Федерации и приказами (приказаниями) командиров (начальников).  
(п. 1 в ред. [Указа](#) Президента РФ от 25.03.2015 N 161)

2. Воинская дисциплина основывается на осознании каждым военнослужащим воинского долга и личной ответственности за защиту Российской Федерации. Она строится на правовой основе, уважении чести и достоинства военнослужащих.

Основным методом воспитания у военнослужащих дисциплинированности является убеждение. Однако это не исключает возможности применения мер принуждения к тем, кто недобросовестно относится к выполнению своего воинского долга.

3. Воинская дисциплина обязывает каждого военнослужащего:

быть верным Военной присяге (обязательству), строго соблюдать [Конституцию](#) Российской Федерации, законы Российской Федерации и требования общевоинских уставов;

выполнять свой воинский долг умело и мужественно, добросовестно изучать военное дело, беречь государственное и военное имущество;

беспрекословно выполнять поставленные задачи в любых условиях, в том числе с риском для жизни, стойко переносить трудности военной службы;

быть бдительным, строго хранить государственную тайну;

поддерживать определенные общевоинскими уставами правила взаимоотношений между военнослужащими, крепить войсковое товарищество;

оказывать уважение командирам (начальникам) и друг другу, соблюдать правила воинского приветствия и воинской вежливости;

вести себя с достоинством в общественных местах, не допускать самому и удерживать других от недостойных поступков, содействовать защите чести и достоинства граждан;

соблюдать нормы международного гуманитарного права в соответствии с [Конституцией](#) Российской Федерации.

4. Воинская дисциплина достигается:

воспитанием у военнослужащих морально-психологических, боевых качеств и сознательного повиновения командирам (начальникам);

знанием и соблюдением военнослужащими законов Российской Федерации, других нормативных правовых актов Российской Федерации, требований общевоинских уставов и норм международного гуманитарного права;

личной ответственностью каждого военнослужащего за исполнение обязанностей военной службы;

поддержанием в воинской части (подразделении) внутреннего порядка всеми

военнослужащими;

четкой организацией боевой подготовки и полным охватом ею личного состава;

повседневной требовательностью командиров (начальников) к подчиненным и контролем за их исполнительностью, уважением личного достоинства военнослужащих и постоянной заботой о них, умелым сочетанием и правильным применением мер убеждения, принуждения и общественного воздействия коллектива;

созданием в воинской части (подразделении) необходимых условий военной службы, быта и системы мер по ограничению опасных факторов военной службы.

5. За состояние воинской дисциплины в воинской части (подразделении) отвечают командир и заместитель командира по воспитательной работе, которые должны постоянно поддерживать воинскую дисциплину, требовать от подчиненных ее соблюдения, поощрять достойных, строго, но справедливо взыскивать с нерадивых.

6. В целях поддержания воинской дисциплины в воинской части (подразделении) командир обязан:

изучать личные качества подчиненных, поддерживать определенные общевоинскими уставами правила взаимоотношений между ними, сплачивать воинский коллектив, укреплять дружбу между военнослужащими разных национальностей;

знать состояние воинской дисциплины и морально-психологическое состояние личного состава, добиваться единого понимания подчиненными командирами (начальниками) требований, задач и способов укрепления воинской дисциплины, руководить их деятельностью по укреплению воинской дисциплины и морально-психологического состояния личного состава, обучать практике применения поощрений и дисциплинарных взысканий;

немедленно устранять выявленные нарушения правил несения службы и решительно пресекать любые действия, которые могут причинить вред боеспособности воинской части (подразделения);

организовывать правовое воспитание, проводить работу по предупреждению преступлений, происшествий и проступков;

воспитывать подчиненных военнослужащих в духе неукоснительного выполнения требований воинской дисциплины и высокой исполнительности, развивать и поддерживать у них чувство собственного достоинства, сознание воинской чести и воинского долга, создавать в воинской части (подразделении) нетерпимое отношение к нарушениям воинской дисциплины, обеспечивать на основе гласности их правовую и социальную защиту;

анализировать состояние воинской дисциплины и морально-психологическое состояние подчиненных военнослужащих, своевременно и объективно докладывать вышестоящему командиру (начальнику) о нарушениях, а о преступлениях и происшествиях - немедленно. При обнаружении в действиях (бездействии) подчиненных признаков преступления командир воинской части обязан незамедлительно уведомить об этом военного прокурора, руководителя военного следственного органа Следственного комитета Российской Федерации, органы военной полиции <\*> и принять меры, предусмотренные законодательством Российской Федерации.

(в ред. [Указа](#) Президента РФ от 25.03.2015 N 161)

-----

<\*> Здесь и далее требование об уведомлении командиром воинской части органов военной полиции распространяется только в отношении командиров воинских частей

Вооруженных Сил.

(сноска введена [Указом](#) Президента РФ от 25.03.2015 N 161)

Уважение личного достоинства военнослужащих, забота об их правовой и социальной защите - важнейшая обязанность командира (начальника).

7. Командир (начальник) должен знать нужды и запросы подчиненных, добиваться их удовлетворения, не допускать грубости и унижения личного достоинства подчиненных, служить образцом строгого соблюдения законов Российской Федерации, других нормативных правовых актов Российской Федерации и требований общевоинских уставов, быть примером нравственности, честности, скромности и справедливости.

8. Деятельность командира (начальника) по поддержанию воинской дисциплины оценивается не по количеству правонарушений в воинской части (подразделении), а по точному соблюдению им законов Российской Федерации, других нормативных правовых актов Российской Федерации и требований общевоинских уставов, полному и эффективному использованию своей дисциплинарной власти и исполнению своих обязанностей в целях наведения внутреннего порядка, своевременного предупреждения нарушений воинской дисциплины. Ни один нарушитель воинской дисциплины не должен уйти от ответственности, но и ни один невиновный не должен быть наказан.

Командир (начальник), не обеспечивший необходимых условий для соблюдения уставного порядка и требований воинской дисциплины, не принявший мер для их восстановления, в том числе по исполнению обязанности о незамедлительном уведомлении вышестоящего командира, военного прокурора, руководителя военного следственного органа Следственного комитета Российской Федерации и органов военной полиции о происшествиях и об обнаружении в действиях (бездействии) подчиненных признаков преступления, несет за это ответственность.  
(в ред. [Указа](#) Президента РФ от 25.03.2015 N 161)

Командир (начальник) не несет дисциплинарной ответственности за правонарушения, совершенные его подчиненными, за исключением случаев, когда он скрыл правонарушение или не принял необходимых мер в пределах своих полномочий по предупреждению правонарушений и привлечению к ответственности виновных лиц.

Каждый военнослужащий обязан содействовать командиру (начальнику) в восстановлении порядка и поддержании воинской дисциплины. За уклонение от содействия командиру (начальнику) военнослужащий несет ответственность.

9. Право командира (начальника) отдавать приказ и обязанность подчиненного беспрекословно повиноваться являются основными принципами единоначалия.

В случае открытого неповиновения или сопротивления подчиненного командир (начальник) обязан для восстановления порядка и воинской дисциплины принять все установленные федеральными законами и общевоинскими уставами меры принуждения, вплоть до задержания и привлечения нарушителя к предусмотренной законодательством Российской Федерации ответственности. При этом оружие может быть применено только в боевой обстановке, а в условиях мирного времени - в исключительных случаях, не терпящих отлагательства, в соответствии с требованиями [статей 13 и 14](#) Устава внутренней службы Вооруженных Сил Российской Федерации. Командир воинской части Вооруженных Сил Российской Федерации, кроме того, обязан немедленно сообщить о случаях открытого неповиновения или сопротивления подчиненного, а также о применении им оружия в военную полицию.  
(в ред. [Указа](#) Президента РФ от 25.03.2015 N 161)

10. Применять поощрения и дисциплинарные взыскания (за исключением дисциплинарного ареста) могут только прямые начальники. Применять дисциплинарные взыскания, кроме того,

имеют право начальники, указанные в [статьях 75 - 79](#) настоящего Устава.

Дисциплинарный арест за совершение военнослужащим грубых дисциплинарных проступков, указанных в [приложении N 7](#), назначается по решению судьи гарнизонного военного суда.

Право направлять материалы о грубом дисциплинарном проступке в гарнизонный военный суд для принятия решения о применении к военнослужащему дисциплинарного ареста принадлежит командиру воинской части и начальнику органа военной полиции.  
(в ред. [Указа](#) Президента РФ от 25.03.2015 N 161)

Право ходатайствовать о применении к военнослужащему дисциплинарного ареста предоставлено командирам (начальникам) от командира отделения и выше или лицу, проводившему разбирательство.  
(в ред. [Указа](#) Президента РФ от 25.03.2015 N 161)

Дисциплинарная власть, предоставленная нижестоящим командирам (начальникам), всегда принадлежит и вышестоящим командирам (начальникам).

11. Командиры (начальники), должности которых не упомянуты в настоящем Уставе ([приложение N 1](#)), в отношении подчиненных им военнослужащих пользуются дисциплинарной властью в соответствии с воинским званием, предусмотренным штатом для занимаемой воинской должности:

а) младший сержант, сержант, старшина 2 статьи и старшина 1 статьи - властью командира отделения;

б) старший сержант и главный старшина - властью заместителя командира взвода;

в) старшина и главный корабельный старшина, прапорщик и мичман, старший прапорщик и старший мичман - властью старшины роты (команды);

г) младший лейтенант, лейтенант и старший лейтенант - властью командира взвода (группы);

д) капитан и капитан-лейтенант - властью командира роты (боевого катера, корабля 4 ранга);

е) майор, подполковник, капитан 3 ранга и капитан 2 ранга - властью командира батальона;

ж) полковник и капитан 1 ранга - властью командира полка (корабля 1 ранга), бригады;

з) генерал-майор и контр-адмирал - властью командира дивизии;

и) генерал-лейтенант и вице-адмирал - властью командира корпуса (эскадры);

к) генерал-полковник и адмирал - властью командующего армией (флотилией);

л) генерал армии, адмирал флота и Маршал Российской Федерации - властью командующего войсками военного округа, фронта, флотом.

При временном исполнении обязанностей (должности) по службе командиры (начальники) пользуются дисциплинарной властью по воинской должности, объявленной в приказе.

12. Заместители (помощники) командиров воинских частей (подразделений), старшие помощники командиров кораблей в отношении подчиненных им военнослужащих пользуются дисциплинарной властью на одну ступень ниже прав, предоставленных их непосредственным начальникам.

На кораблях, где имеются старший помощник и помощник командира корабля, последний пользуется дисциплинарной властью на одну ступень ниже прав, предоставленных старшему помощнику.

13. Офицеры от заместителя командира полка и ниже при нахождении с подразделениями или командами в командировке в качестве их начальников, а также при выполнении определенной в приказе командира воинской части самостоятельной задачи вне места дислокации своей воинской части пользуются дисциплинарной властью на одну ступень выше прав по занимаемой воинской должности.

Военнослужащие, назначенные начальниками команд, в указанных выше случаях пользуются дисциплинарной властью: сержанты и старшины - властью старшины роты (команды); старшина, главный корабельный старшина, прапорщик, старший прапорщик и мичман, старший мичман - властью командира взвода (группы); прапорщички, старшие прапорщички и мичманы, старшие мичманы, занимающие должности командиров взводов (групп), - властью командира роты.

14. Офицеры - командиры учебных подразделений в военных профессиональных образовательных организациях, военных образовательных организациях высшего образования Министерства обороны Российской Федерации (далее - военные образовательные организации) и учебных воинских частях в отношении подчиненных им лиц пользуются дисциплинарной властью на одну ступень выше прав по занимаемой воинской должности.

(п. 14 в ред. [Указа](#) Президента РФ от 01.07.2014 N 483)

15. Министр обороны Российской Федерации в отношении военнослужащих Вооруженных Сил Российской Федерации пользуется дисциплинарной властью в полном объеме прав, определенных настоящим Уставом.

16. Заместители Министра обороны Российской Федерации, главнокомандующие видами Вооруженных Сил Российской Федерации и им равные пользуются дисциплинарной властью на одну ступень ниже прав, предоставленных Министру обороны Российской Федерации.

Лица гражданского персонала Вооруженных Сил Российской Федерации, замещающие воинские должности, в отношении военнослужащих пользуются дисциплинарной властью в соответствии с занимаемой штатной воинской должностью.

## **Глава 2. ПООЩРЕНИЯ**

### **Общие положения**

17. Поощрения являются важным средством воспитания военнослужащих и укрепления воинской дисциплины.

Командир (начальник) в пределах прав, определенных настоящим Уставом, обязан поощрять подчиненных военнослужащих за особые личные заслуги, разумную инициативу, усердие и отличие по службе.

В том случае, когда командир (начальник) считает, что предоставленных ему прав недостаточно, он может ходатайствовать о поощрении отличившихся военнослужащих властью вышестоящего командира (начальника).

18. За мужество и отвагу, проявленные при выполнении воинского долга, образцовое руководство войсками и другие выдающиеся заслуги перед государством и Вооруженными Силами Российской Федерации, за высокие показатели в боевой подготовке, отличное освоение новых образцов вооружения и военной техники командиры (начальники) от командира полка



(корабля 1 ранга), им равные и выше, командиры отдельных батальонов (кораблей 2 и 3 ранга), командиры отдельных воинских частей, пользующиеся в соответствии со [статьей 11](#) настоящего Устава дисциплинарной властью командира батальона, имеют право ходатайствовать о представлении подчиненных им военнослужащих к награждению государственными наградами Российской Федерации, Почетной грамотой Президента Российской Федерации, ведомственными знаками отличия, а также к поощрению в виде объявления им благодарности Президента Российской Федерации.

(п. 18 в ред. [Указа](#) Президента РФ от 23.10.2008 N 1517)

19. К военнослужащим могут применяться следующие виды поощрений:

снятие ранее примененного дисциплинарного взыскания;

объявление благодарности;

сообщение на родину (по месту жительства родителей военнослужащего или лиц, на воспитании которых он находился) либо по месту прежней работы (учебы) военнослужащего об образцовом выполнении им воинского долга и о полученных поощрениях;

награждение грамотой, ценным подарком или деньгами;

награждение личной фотографией военнослужащего, снятого при развернутом Боевом знамени воинской части;

присвоение рядовым (матросам) воинского звания ефрейтора (старшего матроса);

досрочное присвоение очередного воинского звания, но не выше воинского звания, предусмотренного штатом для занимаемой воинской должности;

присвоение очередного воинского звания на одну ступень выше воинского звания, предусмотренного штатом для занимаемой воинской должности;

награждение нагрудным знаком отличника;

занесение в Книгу почета воинской части (корабля) фамилии отличившегося военнослужащего ([приложение N 2](#));

награждение именованным холодным и огнестрельным оружием.

#### **Поощрения, применяемые к солдатам, матросам, сержантам и старшинам**

20. К солдатам, матросам, сержантам и старшинам применяются следующие поощрения:

а) снятие ранее примененного дисциплинарного взыскания;

б) объявление благодарности;

в) сообщение на родину (по месту жительства родителей военнослужащего или лиц, на воспитании которых он находился) либо по месту прежней работы (учебы) военнослужащего об образцовом выполнении им воинского долга и о полученных поощрениях;

г) награждение грамотой, ценным подарком или деньгами;

д) награждение личной фотографией военнослужащего, снятого при развернутом Боевом знамени воинской части;

е) присвоение воинского звания ефрейтора (старшего матроса);

ж) досрочное присвоение сержантам (старшинам) очередного воинского звания, но не выше воинского звания, предусмотренного штатом для занимаемой воинской должности;

з) присвоение сержантам (старшинам) очередного воинского звания на одну ступень выше воинского звания, предусмотренного штатом для занимаемой воинской должности, до старшего сержанта (главного старшины) включительно;

и) награждение нагрудным знаком отличника;

к) занесение в [Книгу](#) почета воинской части (корабля) фамилий отличившихся солдат, матросов, сержантов и старшин.

К военнослужащим, проходящим военную службу по контракту на должностях солдат, матросов, сержантов и старшин, применяются все виды поощрений, указанные в настоящей статье, за исключением предусмотренного [пунктом "в"](#).

#### **Права командиров (начальников) по применению поощрений к подчиненным им солдатам, матросам, сержантам и старшинам**

21. Командир отделения, заместитель командира взвода, старшина роты (команды) и командир взвода (группы) имеют право:

а) снимать ранее примененные ими дисциплинарные взыскания;

б) объявлять благодарность.

22. Командир роты (боевого катера, корабля 4 ранга) имеет право:

а) снимать ранее примененные им дисциплинарные взыскания, снимать дисциплинарные взыскания в случаях, указанных в [статье 35](#) настоящего Устава;

б) объявлять благодарность;

в) сообщать на родину (по месту жительства родителей военнослужащего или лиц, на воспитании которых он находился) либо по месту прежней работы (учебы) военнослужащего об образцовом выполнении им воинского долга и о полученных поощрениях.

23. Командир батальона имеет право:

а) снимать ранее примененные им дисциплинарные взыскания, снимать дисциплинарные взыскания в случаях, указанных в [статье 35](#) настоящего Устава;

б) объявлять благодарность;

в) сообщать на родину (по месту жительства родителей военнослужащего или лиц, на воспитании которых он находился) либо по месту прежней работы (учебы) военнослужащего об образцовом выполнении им воинского долга и о полученных поощрениях.

Командир отдельного батальона (корабля 2 и 3 ранга), а также командир отдельной воинской части, пользующийся в соответствии со [статьей 11](#) настоящего Устава дисциплинарной властью командира батальона, кроме того, имеют право применять поощрения, предусмотренные [пунктами "г" - "к" статьи 24](#) настоящего Устава.

24. Командир полка (корабля 1 ранга) имеет право:

а) снимать ранее примененные им дисциплинарные взыскания, снимать дисциплинарные взыскания в случаях, указанных в [статье 35](#) настоящего Устава;

б) объявлять благодарность;

в) сообщать на родину (по месту жительства родителей военнослужащего или лиц, на воспитании которых он находился) либо по месту прежней работы (учебы) военнослужащего об образцовом выполнении им воинского долга и о полученных поощрениях;

г) награждать грамотой, ценным подарком или деньгами;

д) награждать личной фотографией военнослужащего, снятого при развернутом Боевом знамени воинской части;

е) присваивать воинское звание ефрейтора (старшего матроса);

ж) досрочно присваивать сержантам (старшинам) очередное воинское звание, но не выше воинского звания, предусмотренного штатом для занимаемой воинской должности;

з) присваивать сержантам (старшинам) очередное воинское звание на одну ступень выше воинского звания, предусмотренного штатом для занимаемой воинской должности, до старшего сержанта (главного старшины) включительно;

и) награждать нагрудным знаком отличника;

к) заносить в [Книгу](#) почета воинской части (корабля) фамилии отличившихся солдат, матросов, сержантов и старшин.

25. Командир дивизии, командир корпуса (эскадры), командующий армией (флотилией), командующий войсками военного округа, фронта, флотом, им равные и выше в отношении подчиненных им солдат, матросов, сержантов и старшин пользуются правом применять поощрения в полном объеме настоящего Устава.

#### **Поощрения, применяемые к прапорщикам и мичманам**

26. К прапорщикам и мичманам применяются следующие поощрения:

а) снятие ранее примененного дисциплинарного взыскания;

б) объявление благодарности;

в) награждение грамотой, ценным подарком или деньгами;

г) занесение в [Книгу](#) почета воинской части (корабля) фамилий отличившихся прапорщиков и мичманов;

д) досрочное присвоение воинского звания старшего прапорщика и старшего мичмана, предусмотренного штатом для занимаемой воинской должности;

е) присвоение воинского звания старшего прапорщика и старшего мичмана на одну ступень выше воинского звания, предусмотренного штатом для занимаемой воинской должности.

#### **Права командиров (начальников) по применению поощрений к подчиненным им прапорщикам и мичманам**

27. Командир взвода (группы), командир роты (боевого катера, корабля 4 ранга) и командир батальона имеют право:

а) снимать ранее примененные ими дисциплинарные взыскания, снимать дисциплинарные взыскания в случаях, указанных в [статье 35](#) настоящего Устава;

б) объявлять благодарность.

28. Командир отдельного батальона (корабля 2 и 3 ранга), а также командир отдельной воинской части, пользующийся в соответствии со [статьей 11](#) настоящего Устава дисциплинарной властью командира батальона, командир полка (корабля 1 ранга), командир дивизии, командир корпуса (эскадры), кроме того, имеют право применять поощрения, указанные в [статье 26](#) настоящего Устава, за исключением предусмотренных [пунктами "д" и "е"](#).

29. Командующий армией (флотилией), командующий войсками военного округа, фронта, флотом, им равные и выше в отношении подчиненных им прапорщиков и мичманов пользуются правом применять поощрения в полном объеме настоящего Устава.

### **Поощрения, применяемые к офицерам**

30. К офицерам применяются следующие поощрения:

а) снятие ранее примененного дисциплинарного взыскания;

б) объявление благодарности;

в) награждение грамотой, ценным (в том числе именованным) подарком или деньгами;

г) занесение в [Книгу](#) почета воинской части (корабля) фамилий отличившихся офицеров;

д) досрочное присвоение очередного воинского звания, но не выше воинского звания, предусмотренного штатом для занимаемой воинской должности;

е) присвоение очередного воинского звания на одну ступень выше воинского звания, предусмотренного штатом для занимаемой воинской должности, но не выше воинского звания майора, капитана 3 ранга, а военнослужащему, имеющему ученую степень и (или) ученое звание, занимающему воинскую должность профессорско-преподавательского состава в военной образовательной организации, не выше воинского звания полковника, капитана 1 ранга;  
(в ред. [Указа](#) Президента РФ от 01.07.2014 N 483)

ж) награждение именованным холодным и огнестрельным оружием.

31. В военных образовательных организациях, кроме поощрений, перечисленных в [статье 30](#) настоящего Устава, применяется также занесение на Доску почета фамилий слушателей и курсантов, окончивших военную образовательную организацию высшего образования с медалью Министерства обороны Российской Федерации за отличное завершение обучения или получивших по окончании военной профессиональной образовательной организации диплом с отличием.

(п. 31 в ред. [Указа](#) Президента РФ от 01.07.2014 N 483)

### **Права командиров (начальников) по применению поощрений к подчиненным им офицерам**

32. Командир роты (боевого катера, корабля 4 ранга) и командир батальона имеют право:

а) снимать ранее примененные ими дисциплинарные взыскания, снимать дисциплинарные взыскания в случаях, указанных в [статье 35](#) настоящего Устава;

б) объявлять благодарность.

Командир отдельного батальона (корабля 2 и 3 ранга), а также командир отдельной воинской части, пользующийся в соответствии со [статьей 11](#) настоящего Устава дисциплинарной властью командира батальона, кроме того, имеют право применять поощрения, предусмотренные [пунктами "в" и "г" статьи 33](#) настоящего Устава.

33. Командир полка (корабля 1 ранга), командир дивизии, командир корпуса (эскадры), командующий армией (флотилией), командующий войсками военного округа, фронта, флотом, главнокомандующий видом Вооруженных Сил Российской Федерации, заместители Министра обороны Российской Федерации и им равные имеют право:

а) снимать ранее примененные ими дисциплинарные взыскания, снимать дисциплинарные взыскания в случаях, указанных в [статье 35](#) настоящего Устава;

б) объявлять благодарность;

в) награждать грамотой, ценным подарком или деньгами;

г) заносить в [Книгу](#) почета воинской части (корабля) фамилии отличившихся офицеров.

Применять поощрения, предусмотренные [пунктами "д" и "е" статьи 30](#) настоящего Устава, могут должностные лица, имеющие право присваивать воинские звания в соответствии с законодательством Российской Федерации.

#### **Порядок применения поощрений**

34. Командиры (начальники) могут применять поощрения как в отношении отдельного военнослужащего, так и в отношении всего личного состава воинской части (подразделения).

За одно отличие военнослужащий может быть поощрен только один раз.

При определении вида поощрения принимаются во внимание характер заслуг, усердие и отличия военнослужащего, а также прежнее отношение его к военной службе.

35. Военнослужащий, имеющий дисциплинарное взыскание, может быть поощрен только путем снятия ранее примененного взыскания. Право снятия дисциплинарного взыскания принадлежит тому командиру (начальнику), которым взыскание было применено, а также его прямым начальникам, имеющим не меньшую, чем у него, дисциплинарную власть.

Право снятия дисциплинарных взысканий, указанных в [статьях 75 - 79](#) настоящего Устава, принадлежит прямому командиру (начальнику), имеющему дисциплинарную власть, не меньшую, чем начальник, применивший взыскание.

Одновременно с военнослужащего может быть снято только одно дисциплинарное взыскание.

Командир (начальник) имеет право снять дисциплинарное взыскание только после того, как оно сыграло свою воспитательную роль и военнослужащий исправил свое поведение образцовым выполнением воинского долга.

36. Снятие дисциплинарного взыскания - дисциплинарный арест - осуществляется командиром воинской части, в случае если военнослужащий не совершит нового дисциплинарного проступка: с солдат и матросов - не ранее трех месяцев после исполнения постановления судьи гарнизонного военного суда о назначении дисциплинарного ареста; с сержантов и старшин - не ранее чем через шесть месяцев; с прапорщиков и мичманов - не ранее чем через год.

Снятие дисциплинарного взыскания - снижение в воинском звании (должности) - с солдат, матросов, сержантов и старшин осуществляется не ранее чем через шесть месяцев со дня его применения.

Солдаты, матросы, сержанты и старшины восстанавливаются в прежнем воинском звании только при назначении их на соответствующую воинскую должность.

Снятие дисциплинарного взыскания - снижение в воинской должности - с прапорщиков, мичманов и офицеров осуществляется не ранее чем через год со дня его применения.

Дисциплинарное взыскание - снижение в воинской должности - может быть снято с военнослужащего без одновременного восстановления его в прежней должности.

Снятие дисциплинарного взыскания - предупреждение о неполном служебном соответствии - осуществляется не ранее чем через год со дня его применения.

37. Поощрение - объявление благодарности - применяется как в отношении отдельного военнослужащего, так и в отношении всего личного состава воинской части (подразделения).

38. Поощрение - сообщение на родину (по месту жительства родителей военнослужащего или лиц, на воспитании которых он находился) либо по месту прежней работы (учебы) военнослужащего об образцовом исполнении им воинского долга и о полученных поощрениях - применяется в отношении военнослужащих, проходящих военную службу по призыву. При этом на родину (по месту жительства родителей военнослужащего или лиц, на воспитании которых он находился) либо по месту прежней работы (учебы) военнослужащего высылается похвальный лист с сообщением об образцовом исполнении им воинского долга и о полученных поощрениях.

39. Поощрение - награждение грамотой, ценным подарком или деньгами - применяется в отношении всех военнослужащих, при этом грамотой награждаются как отдельные военнослужащие, так и весь личный состав воинской части (подразделения), как правило, в конце периода обучения (учебного года), при увольнении с военной службы, а также при подведении итогов соревнования (соревнования).

40. Поощрение - награждение личной фотографией военнослужащего, снятого при развернутом Боевом знамени воинской части, - применяется в отношении солдат, матросов, сержантов и старшин.

Военнослужащему, в отношении которого применяется это поощрение, вручаются две фотографии (военнослужащие фотографируются в парадной форме, с оружием) с текстом на обороте: кому и за что вручено.

41. Поощрения - присвоение воинского звания ефрейтора, старшего матроса; присвоение очередного воинского звания досрочно, но не выше воинского звания, предусмотренного штатом для занимаемой воинской должности; присвоение воинского звания на одну ступень выше воинского звания, предусмотренного штатом для занимаемой воинской должности, но не выше воинского звания майора, капитана 3 ранга, а военнослужащему, имеющему ученую степень и (или) ученое звание, занимающему воинскую должность профессорско-преподавательского состава в военной образовательной организации, не выше воинского звания полковника, капитана 1 ранга - применяются в отношении военнослужащих за особые личные заслуги. (в ред. [Указа](#) Президента РФ от 01.07.2014 N 483)

42. Поощрение - награждение нагрудным знаком отличника - объявляется приказом командира воинской части и применяется в отношении солдат, матросов, сержантов и старшин, которые являлись отличниками в течение одного периода обучения, а также в отношении курсантов военных образовательных организаций, которые являлись отличниками в течение учебного года.

(в ред. [Указа](#) Президента РФ от 01.07.2014 N 483)

43. Поощрение - занесение в [Книгу](#) почета воинской части (корабля) фамилий отличившихся военнослужащих - объявляется приказом командира воинской части и применяется в отношении:

солдат, матросов, сержантов и старшин последнего периода обучения, проходящих военную службу по призыву, добившихся отличных показателей в боевой подготовке, проявивших безупречную дисциплинированность и высокую сознательность при несении службы, - перед увольнением с военной службы (курсантов и слушателей военных образовательных организаций - по окончании обучения);

(в ред. [Указа](#) Президента РФ от 01.07.2014 N 483)

военнослужащих, проходящих военную службу по контракту, за безупречную службу в Вооруженных Силах Российской Федерации, а также всех военнослужащих, особо отличившихся при исполнении своего воинского долга, - в течение всего срока прохождения ими военной службы.

При объявлении приказа о занесении в Книгу почета воинской части (корабля) военнослужащему вручается похвальная грамота за подписью командира воинской части (корабля). О занесении в Книгу почета воинской части (корабля) фамилии военнослужащего, проходящего военную службу по призыву, кроме того, сообщается на родину (по месту жительства родителей военнослужащего или лиц, на воспитании которых он находился) либо по месту прежней работы (учебы) военнослужащего.

44. Поощрение - награждение именованным холодным и огнестрельным оружием - является почетной наградой для отличившихся офицеров за особые личные заслуги перед государством и Вооруженными Силами Российской Федерации.

Награждение именованным оружием производится в соответствии с законодательством Российской Федерации.

45. Поощрения объявляются перед строем, на собраниях или совещаниях военнослужащих, в приказе или лично.

Объявление приказов о поощрении или награждении отличившихся военнослужащих обычно проводится в торжественной обстановке.

Одновременно с объявлением приказа о поощрении военнослужащим, как правило, вручаются грамоты, ценные подарки или деньги, личные фотографии военнослужащих, снятых при развернутом Боевом знамени воинской части, нагрудные знаки отличника, а также зачитывается текст сообщения на родину (по месту жительства родителей военнослужащего или лиц, на воспитании которых он находился) либо по месту прежней работы (учебы) военнослужащего об образцовом выполнении им воинского долга.

46. Военнослужащий считается не имеющим дисциплинарных взысканий после их снятия соответствующим командиром (начальником) или по истечении одного года со дня применения последнего взыскания, если за этот период к нему не было применено другое дисциплинарное взыскание.

### **Глава 3. ДИСЦИПЛИНАРНАЯ ОТВЕТСТВЕННОСТЬ ВОЕННОСЛУЖАЩИХ**

47. Военнослужащие привлекаются к дисциплинарной ответственности за дисциплинарный проступок, то есть противоправное, виновное действие (бездействие), выражающееся в нарушении воинской дисциплины, который в соответствии с законодательством Российской Федерации не влечет за собой уголовной или административной ответственности.

За административные правонарушения военнослужащие несут дисциплинарную **ответственность** в соответствии с настоящим Уставом, за исключением административных правонарушений, за которые они несут ответственность на общих основаниях. При этом к военнослужащим не могут быть применены административные наказания в виде административного ареста, исправительных работ, а к сержантам, старшинам, солдатам и матросам, проходящим военную службу по призыву, к курсантам военных образовательных организаций до заключения с ними контракта о прохождении военной службы также в виде административного штрафа.

(в ред. [Указа](#) Президента РФ от 01.07.2014 N 483)

Военнослужащий привлекается к дисциплинарной ответственности только за тот дисциплинарный проступок, в отношении которого установлена его вина.

Виновным в совершении дисциплинарного проступка признается военнослужащий, совершивший противоправное действие (бездействие) умышленно или по неосторожности.

Вина военнослужащего, привлекаемого к дисциплинарной ответственности, должна быть доказана в порядке, определенном федеральными законами, и установлена решением командира (начальника) или вступившим в законную силу постановлением судьи военного суда.

Привлечение военнослужащего к дисциплинарной ответственности не освобождает его от исполнения обязанности, за неисполнение которой дисциплинарное взыскание было применено.

Обстоятельства, смягчающие, отягчающие дисциплинарную ответственность и исключают ее, а также учитываемые при назначении дисциплинарного взыскания, определяются Федеральным [законом](#) "О статусе военнослужащих".

48. Военнослужащий, привлекаемый к дисциплинарной ответственности, имеет право давать объяснения, представлять доказательства, пользоваться юридической помощью защитника с момента принятия судьей гарнизонного военного суда решения о назначении судебного рассмотрения материалов о грубом дисциплинарном проступке, а в случае задержания в связи с совершением грубого дисциплинарного проступка - с момента задержания, знакомиться по окончании разбирательства со всеми материалами о дисциплинарном проступке, обжаловать действия и решения командира, осуществляющего привлечение его к дисциплинарной ответственности. Военнослужащий, в отношении которого ведется производство по материалам о грубом дисциплинарном проступке, также имеет право участвовать в судебном рассмотрении указанных материалов.

49. Военнослужащий не может быть привлечен к дисциплинарной ответственности по истечении одного года со дня совершения дисциплинарного проступка, в том числе в случае отказа в возбуждении или прекращения в отношении его уголовного дела, но при наличии в его действиях (бездействии) признаков дисциплинарного проступка.

Исполнение дисциплинарного взыскания должно быть начато до истечения срока давности привлечения к дисциплинарной ответственности. Если исполнение дисциплинарного взыскания в указанный срок не начато, то оно не исполняется.

При привлечении военнослужащего к дисциплинарной ответственности не допускаются унижение его личного достоинства, причинение ему физических страданий и проявление по отношению к нему грубости.

50. При привлечении военнослужащего к дисциплинарной ответственности выясняются обстоятельства совершения им дисциплинарного проступка и осуществляется сбор доказательств.

Доказательствами при привлечении военнослужащего к дисциплинарной ответственности являются любые фактические данные, на основании которых командир (начальник),



рассматривающий материалы о дисциплинарном проступке, устанавливает наличие или отсутствие обстоятельств совершения военнослужащим дисциплинарного проступка.

В качестве доказательств допускаются:

объяснения военнослужащего, привлекаемого к дисциплинарной ответственности;

объяснения лиц, которым известны обстоятельства, имеющие значение для правильного решения вопроса о привлечении военнослужащего к дисциплинарной ответственности;

заключение и пояснения специалиста;

документы;

показания специальных технических средств;

вещественные доказательства.

Командир (начальник), рассматривающий материалы о дисциплинарном проступке, оценивает доказательства по своему внутреннему убеждению, основанному на всестороннем, полном и объективном исследовании всех обстоятельств совершения дисциплинарного проступка в их совокупности. Использование доказательств, полученных с нарушением законодательства Российской Федерации, не допускается.

Командир (начальник), рассматривающий материалы о дисциплинарном проступке, обязан принять необходимые меры по обеспечению сохранности вещественных доказательств и документов до принятия решения по результатам рассмотрения материалов о дисциплинарном проступке.

Порядок возврата, передачи и уничтожения вещественных доказательств определяется законами Российской Федерации, другими нормативными правовыми актами Российской Федерации, настоящим Уставом ([приложение N 6](#)), [Уставом](#) гарнизонной и караульной служб Вооруженных Сил Российской Федерации и [Уставом](#) военной полиции Вооруженных Сил Российской Федерации.

(в ред. [Указа](#) Президента РФ от 25.03.2015 N 161)

51. В целях пресечения дисциплинарного проступка, установления личности нарушителя, а также подготовки материалов о дисциплинарном проступке и обеспечения своевременного и правильного их рассмотрения к военнослужащему могут быть применены следующие меры обеспечения производства по материалам о дисциплинарном проступке:

доставление;

задержание;

личный досмотр, досмотр вещей, находящихся при военнослужащем, досмотр транспортного средства;

изъятие вещей и документов;

временное отстранение от исполнения должностных и (или) специальных обязанностей;

отстранение от управления транспортным средством;

медицинское освидетельствование.

Право применять указанные меры имеют:

командиры (начальники) от командира роты, им равные и выше - к военнослужащим, подчиненным им по службе;

дежурный по воинской части - к военнослужащим, младшим или равным ему по воинскому званию, проходящим военную службу в одной с ним воинской части, в случаях, не терпящих отлагательства;

начальник гарнизона, помощник начальника гарнизона по организации гарнизонной службы, дежурный по гарнизону - к военнослужащим при несении гарнизонной и (или) караульной служб; к военнослужащим, временно находящимся в гарнизоне; к военнослужащим, находящимся вне расположения воинской части, места службы (за пределами гарнизона, в котором они проходят военную службу) без документов, удостоверяющих личность и (или) удостоверяющих право пребывания вне расположения воинской части, места службы (в данном гарнизоне);

начальники военных сообщений на видах транспорта, начальники военно-автомобильных дорог и военные коменданты железнодорожного (водного) участка и станции (порта, аэропорта) - к военнослужащим во время следования по путям сообщения;

военнослужащие военной полиции - к военнослужащим в случаях, определенных федеральными законами, [Уставом](#) военной полиции Вооруженных Сил Российской Федерации и иными нормативными правовыми актами Российской Федерации;

старшие военнослужащие - к младшим военнослужащим при нарушении ими воинской дисциплины в случае, определенном [статьей 79](#) настоящего Устава;

начальники и патрульные гарнизонных патрулей - к военнослужащим в случаях, определенных федеральными законами и Уставом гарнизонной и караульной служб Вооруженных Сил Российской Федерации.

Порядок применения мер обеспечения производства по материалам о дисциплинарном проступке указан в [приложении N 6](#).  
(п. 51 в ред. [Указа](#) Президента РФ от 16.05.2017 N 210)

52. При совершении военнослужащим дисциплинарного проступка командир (начальник) может ограничиться напоминанием военнослужащему о его обязанностях и воинском долге, применить к нему меры обеспечения производства по материалам о дисциплинарном проступке, а в случае необходимости привлечь к дисциплинарной ответственности. При этом он должен учитывать, что применяемое взыскание как мера укрепления воинской дисциплины и воспитания военнослужащих должно соответствовать тяжести совершенного проступка и степени вины, установленным командиром (начальником) в результате проведенного разбирательства.

Не являются дисциплинарными взысканиями замечание, порицание, критика поведения или указания на упущения по службе, выраженные командиром (начальником) подчиненному в устной или письменной форме.

53. В целях общественного осуждения военнослужащего, совершившего дисциплинарный проступок или нарушившего нормы международного гуманитарного права, по решению командира (начальника) может быть рассмотрен и осужден: солдат и матросов - на собраниях личного состава; сержантов и старшин - на собраниях сержантов и старшин; прапорщиков и мичманов - на собраниях прапорщиков и мичманов; офицеров - на офицерских собраниях.

## **Глава 4. ДИСЦИПЛИНАРНЫЕ ВЗЫСКАНИЯ**

### **Общие положения**

54. Дисциплинарное взыскание является установленной государством мерой ответственности за дисциплинарный проступок, совершенный военнослужащим, и применяется в целях предупреждения совершения дисциплинарных проступков.

К военнослужащему могут применяться следующие виды дисциплинарных взысканий:

выговор;

строгий выговор;

лишение очередного увольнения из расположения воинской части или с корабля на берег;

лишение нагрудного знака отличника;

предупреждение о неполном служебном соответствии;

снижение в воинской должности;

снижение в воинском звании на одну ступень;

снижение в воинском звании на одну ступень со снижением в воинской должности;

досрочное увольнение с военной службы в связи с невыполнением условий контракта;

отчисление из военной образовательной организации;

(в ред. [Указа](#) Президента РФ от 01.07.2014 N 483)

отчисление с военных сборов;

дисциплинарный арест.

54.1. Право наложения дисциплинарного взыскания на военнослужащих военной полиции, в том числе в случаях, предусмотренных [статьей 75](#) настоящего Устава, имеют только их прямые начальники в порядке, определенном настоящим Уставом.

(п. 54.1 введен [Указом](#) Президента РФ от 25.03.2015 N 161)

#### **Дисциплинарные взыскания, применяемые к солдатам, матросам, сержантам и старшинам**

55. К солдатам, матросам, сержантам и старшинам могут применяться следующие виды дисциплинарных взысканий:

а) выговор;

б) строгий выговор;

в) лишение очередного увольнения из расположения воинской части или с корабля на берег;

г) лишение нагрудного знака отличника;

д) предупреждение о неполном служебном соответствии;

е) снижение в воинской должности ефрейтора (старшего матроса) и сержанта (старшины);

ж) снижение в воинском звании ефрейтора (старшего матроса) и сержанта (старшины);

з) снижение в воинском звании со снижением в воинской должности ефрейтора (старшего

матроса) и сержанта (старшины);

и) досрочное увольнение с военной службы в связи с невыполнением условий контракта;

к) дисциплинарный арест.

К солдатам, матросам, сержантам и старшинам, проходящим военную службу по призыву, применяются все виды дисциплинарных взысканий, указанные в настоящей статье, за исключением предусмотренных [пунктами "д" и "и"](#), а к проходящим военную службу по контракту - за исключением предусмотренного [пунктом "в"](#).

К военнослужащим женского пола, проходящим военную службу в качестве солдат, матросов, сержантов и старшин, дисциплинарное взыскание, предусмотренное [пунктом "к"](#) настоящей статьи, не применяется.

К курсантам военных образовательных организаций, помимо дисциплинарных взысканий, указанных в настоящей статье (за исключением дисциплинарного взыскания, предусмотренного [пунктом "и"](#)), может быть применено дисциплинарное взыскание - отчисление из военной образовательной организации.

(в ред. [Указа](#) Президента РФ от 01.07.2014 N 483)

**Права командиров (начальников) по применению  
дисциплинарных взысканий к подчиненным им солдатам,  
матросам, сержантам и старшинам**

56. Командир отделения, заместитель командира взвода, старшина роты (команды) и командир взвода (группы) имеют право:

а) объявлять выговор и строгий выговор;

б) лишать солдат и матросов очередного увольнения из расположения воинской части или с корабля на берег.

57. Командир роты (боевого катера, корабля 4 ранга) имеет право:

а) объявлять выговор и строгий выговор;

б) лишать солдат, матросов, сержантов и старшин очередного увольнения из расположения воинской части или с корабля на берег;

в) предупреждать о неполном служебном соответствии солдат и матросов.

58. Командир батальона имеет право:

а) объявлять выговор и строгий выговор;

б) лишать солдат, матросов, сержантов и старшин очередного увольнения из расположения воинской части или с корабля на берег;

в) предупреждать о неполном служебном соответствии солдат, матросов, сержантов и старшин.

Командир отдельного батальона (корабля 2 и 3 ранга), а также командир отдельной воинской части, пользующийся в соответствии со [статьей 11](#) настоящего Устава дисциплинарной властью командира батальона, кроме того, имеют право применять дисциплинарные взыскания, предусмотренные [пунктами "д" - "ж" статьи 59](#) настоящего Устава.

59. Командир полка (корабля 1 ранга) имеет право:

а) объявлять выговор и строгий выговор;

б) лишать солдат, матросов, сержантов и старшин очередного увольнения из расположения воинской части или с корабля на берег;

в) предупреждать о неполном служебном соответствии солдат, матросов, сержантов и старшин;

г) лишать нагрудного знака отличника;

д) снижать в воинской должности ефрейторов, старших матросов, сержантов и старшин;

е) снижать в воинском звании ефрейторов, старших матросов, сержантов и старшин на одну ступень от старшего сержанта, главного старшины и ниже, в том числе со снижением в воинской должности;

ж) досрочно увольнять с военной службы в связи с невыполнением условий контракта солдат, матросов, сержантов и старшин.

60. Командир дивизии, командир корпуса (эскадры), командующий армией (флотилией) и командующий войсками военного округа, фронта, флотом и им равные в отношении подчиненных им солдат, матросов, сержантов и старшин пользуются правом применять дисциплинарные взыскания в полном объеме настоящего Устава.

#### **Дисциплинарные взыскания, применяемые к прапорщикам и мичманам**

61. К прапорщикам и мичманам могут применяться следующие виды дисциплинарных взысканий:

а) выговор;

б) строгий выговор;

в) предупреждение о неполном служебном соответствии;

г) снижение в воинской должности;

д) досрочное увольнение с военной службы в связи с невыполнением условий контракта;

е) дисциплинарный арест.

К военнослужащим женского пола, проходящим военную службу в качестве прапорщиков и мичманов, взыскание, предусмотренное [пунктом "е"](#) настоящей статьи, не применяется.

#### **Права командиров (начальников) по применению дисциплинарных взысканий к подчиненным им прапорщикам и мичманам**

62. Командир взвода (группы), командир роты (боевого катера, корабля 4 ранга), командир батальона имеют право объявлять выговор и строгий выговор.

Командир отдельного батальона (корабля 2 и 3 ранга), а также командир отдельной воинской части, пользующийся в соответствии со [статьей 11](#) настоящего Устава дисциплинарной властью командира батальона, кроме того, имеют право предупреждать о неполном служебном

соответствии.

63. Командир полка (корабля 1 ранга) имеет право:

- а) объявлять выговор и строгий выговор;
- б) предупреждать о неполном служебном соответствии.

64. Командир дивизии и командир корпуса (эскадры) имеют право:

- а) объявлять выговор и строгий выговор;
- б) предупреждать о неполном служебном соответствии;
- в) снижать в воинской должности.

65. Командующий армией (флотилией) имеет право:

- а) объявлять выговор и строгий выговор;
- б) предупреждать о неполном служебном соответствии;
- в) снижать в воинской должности;
- г) досрочно увольнять с военной службы в связи с невыполнением условий контракта.

66. Командующие войсками военного округа, фронта, флотом и им равные в отношении подчиненных им прапорщиков и мичманов пользуются правом применять дисциплинарные взыскания в полном объеме настоящего Устава.

#### **Дисциплинарные взыскания, применяемые к офицерам**

67. К младшим и старшим офицерам могут применяться следующие виды дисциплинарных взысканий:

- а) выговор;
- б) строгий выговор;
- в) предупреждение о неполном служебном соответствии;
- г) снижение в воинской должности;
- д) досрочное увольнение с военной службы в связи с невыполнением условий контракта.

68. К высшим офицерам могут применяться следующие виды дисциплинарных взысканий:

- а) выговор;
- б) строгий выговор;
- в) предупреждение о неполном служебном соответствии;
- г) снижение в воинской должности.

#### **Права командиров (начальников) по применению дисциплинарных взысканий к подчиненным им офицерам**

69. Командир роты (боевого катера, корабля 4 ранга) и командир батальона имеют право объявлять выговор и строгий выговор.

Командир отдельного батальона (корабля 2 и 3 ранга), а также командир отдельной воинской части, пользующийся в соответствии со [статьей 11](#) настоящего Устава дисциплинарной властью командира батальона, кроме того, имеют право предупреждать о неполном служебном соответствии.

70. Командир полка (корабля 1 ранга) и командир дивизии имеют право:

- а) объявлять выговор и строгий выговор;
- б) предупреждать о неполном служебном соответствии.

71. Командир корпуса (эскадры) и командующий армией (флотилией) в отношении младших и старших офицеров имеют право:

- а) объявлять выговор и строгий выговор;
- б) предупреждать о неполном служебном соответствии.

В отношении высших офицеров командир корпуса (эскадры) имеет право объявлять выговор и строгий выговор, а командующий армией (флотилией), кроме того, предупреждать о неполном служебном соответствии.

72. Командующие войсками военного округа, фронта, флотом и им равные имеют право:

в отношении младших и старших офицеров:

- а) объявлять выговор и строгий выговор;
- б) предупреждать о неполном служебном соответствии;
- в) снижать в воинской должности офицеров от командиров батальонов, им равных и ниже;
- г) досрочно увольнять с военной службы в связи с невыполнением условий контракта офицеров от командиров рот, командиров боевых катеров и кораблей 4 ранга, им равных и ниже;

в отношении высших офицеров:

- а) объявлять выговор и строгий выговор;
- б) предупреждать о неполном служебном соответствии.

73. Заместители Министра обороны, главнокомандующие видами Вооруженных Сил Российской Федерации и им равные сверх прав, предоставленных командующему войсками военного округа, фронта, флотом и им равным, имеют право:

а) снижать в воинской должности офицеров от заместителей командиров полков, старших помощников командиров кораблей 1 ранга, им равных и ниже;

б) досрочно увольнять с военной службы в связи с невыполнением условий контракта офицеров от командиров батальонов, им равных и ниже.

**Дисциплинарные взыскания, применяемые к гражданам,  
призванным на военные сборы**

74. К гражданам, призванным на военные сборы, могут применяться дисциплинарные взыскания в полном объеме, за исключением предусмотренных [пунктами "в" и "г" статьи 55](#), [пунктом "д" статьи 61](#) и [пунктом "д" статьи 67](#) настоящего Устава. Кроме того, к ним может быть применено дисциплинарное взыскание - отчисление с военных сборов.

#### **Применение дисциплинарных взысканий в особых случаях**

75. Начальники гарнизонов, помощники начальников гарнизонов по организации гарнизонной службы, старшие морские начальники имеют право применять дисциплинарные взыскания к военнослужащим, проходящим военную службу в гарнизоне или временно находящимся в гарнизоне, в следующих случаях:

а) когда дисциплинарный проступок касается нарушения правил несения гарнизонной или караульной служб;

б) когда дисциплинарный проступок совершен вне расположения воинской части либо в период нахождения в отпуске или в командировке (за исключением случаев, когда право привлечения военнослужащих к дисциплинарной ответственности в соответствии с настоящей статьей имеют начальники органов военной полиции (назначенные ими лица).

Начальники военных сообщений на видах транспорта, начальники военно-автомобильных дорог и военные коменданты железнодорожного (водного) участка и станции (порта, аэропорта) имеют право применять дисциплинарные взыскания к военнослужащим за совершение ими дисциплинарных проступков во время следования по путям сообщения.

Военные коменданты гарнизонов или лица, их замещающие, имеют право применять дисциплинарные взыскания к военнослужащим Вооруженных Сил Российской Федерации, а также к военнослужащим других войск, воинских формирований и органов, содержащимся на гауптвахте или в дисциплинарной воинской части, когда:  
(в ред. [Указа](#) Президента РФ от 16.05.2017 N 210)

а) дисциплинарный проступок выявлен военнослужащим (нарядом) военной полиции или совершен военнослужащим, доставленным в орган военной полиции;

б) сообщение (заявление) о дисциплинарном проступке поступило непосредственно в орган военной полиции.

Начальники военной автомобильной инспекции (территориальной) имеют право применять дисциплинарные взыскания, когда дисциплинарный проступок в области дорожного движения выявлен должностным лицом военной автомобильной инспекции (территориальной).  
(п. 75 в ред. [Указа](#) Президента РФ от 25.03.2015 N 161)

76. В отношении военнослужащих, допустивших дисциплинарные проступки в случаях, указанных в [статье 75](#) настоящего Устава, начальники пользуются следующими дисциплинарными правами:

начальник гарнизона и старший морской начальник - властью, предоставленной им по основной штатной воинской должности;

начальник военных сообщений на видах транспорта и начальник военно-автомобильной дороги - властью в соответствии с воинским званием, предусмотренным штатом для занимаемой воинской должности ([статья 11](#) настоящего Устава);

начальник органа военной полиции, военный комендант железнодорожного (водного) участка и станции (порта, аэропорта), помощник начальника гарнизона по организации гарнизонной службы - властью на одну ступень выше прав, предоставленных им в соответствии с



воинским званием, предусмотренным штатом для занимаемой воинской должности.  
(в ред. Указов Президента РФ от 29.07.2011 N 1039, от 25.03.2015 N 161)

77. Начальники, применившие взыскания согласно [статьям 75](#) и [76](#) настоящего Устава, сообщают об этом командирам воинских частей, в которых военнослужащие, совершившие дисциплинарные проступки, проходят военную службу, и делают соответствующую отметку в отпускном билете, командировочном удостоверении или предписании.

Военнослужащий по прибытии к месту постоянной военной службы обязан доложить своему непосредственному начальнику о применении к нему дисциплинарного взыскания.

Военнослужащий, не доложивший о примененном к нему взыскании, несет за это дисциплинарную ответственность.

78. При совместном исполнении обязанностей военнослужащими, не подчиненными друг другу, если их служебные взаимоотношения не определены командиром (начальником), вышестоящий из них по воинской должности, а при равных должностях - старший по воинскому званию является начальником и пользуется дисциплинарной властью, предоставленной ему по занимаемой воинской должности или по воинскому званию.

79. При нарушении младшим военнослужащим в присутствии старшего военнослужащего воинской дисциплины старший военнослужащий обязан сделать младшему военнослужащему напоминание и, если оно не возымеет действия, может применить другие установленные общевойсковыми уставами меры, вплоть до доставления его в военную комендатуру (подразделение военной полиции).  
(в ред. Указов Президента РФ от 25.03.2015 N 161, от 16.05.2017 N 210, от 22.01.2018 N 16)

### **Порядок применения дисциплинарных взысканий**

80. К военнослужащему, совершившему дисциплинарный проступок, могут применяться только те дисциплинарные взыскания, которые определены настоящим Уставом, соответствуют воинскому званию военнослужащего и дисциплинарной власти командира (начальника), принимающего решение о привлечении нарушителя к дисциплинарной ответственности.

81. Принятию командиром (начальником) решения о применении к подчиненному военнослужащему дисциплинарного взыскания предшествует разбирательство.

Разбирательство проводится в целях установления виновных лиц, выявления причин и условий, способствовавших совершению дисциплинарного проступка.

Разбирательство, как правило, проводится непосредственным командиром (начальником) военнослужащего, совершившего дисциплинарный проступок, или другим лицом, назначенным одним из прямых командиров (начальников). При этом военнослужащий, назначенный для проведения разбирательства, должен иметь воинское звание и воинскую должность не ниже воинского звания и воинской должности военнослужащего, совершившего дисциплинарный проступок, за исключением военнослужащего военной полиции, назначенного для проведения разбирательства, который может иметь воинское звание и воинскую должность ниже воинского звания и воинской должности военнослужащего, совершившего дисциплинарный проступок.  
(в ред. [Указа](#) Президента РФ от 25.03.2015 N 161)

В случаях, указанных в [статье 75](#) настоящего Устава, разбирательство проводится начальником гарнизона, старшим морским начальником, начальником органа военной полиции, начальником военных сообщений на видах транспорта, начальником военно-автомобильных дорог, военным комендантом железнодорожного (водного) участка и станции (порта, аэропорта) или назначенными ими лицами.

(в ред. [Указа](#) Президента РФ от 25.03.2015 N 161)

Разбирательство, как правило, проводится без оформления письменных материалов, за исключением случаев, когда командир (начальник) потребовал представить материалы разбирательства в письменном виде.

Материалы разбирательства о грубом дисциплинарном проступке оформляются только в письменном виде.

В ходе разбирательства должно быть установлено:

событие дисциплинарного проступка (время, место, способ и другие обстоятельства его совершения);

лицо, совершившее дисциплинарный проступок;

вина военнослужащего в совершении дисциплинарного проступка, форма вины и мотивы совершения дисциплинарного проступка;

данные, характеризующие личность военнослужащего, совершившего дисциплинарный проступок;

наличие и характер вредных последствий дисциплинарного проступка;

обстоятельства, исключающие дисциплинарную ответственность военнослужащего;

обстоятельства, смягчающие дисциплинарную ответственность, и обстоятельства, отягчающие дисциплинарную ответственность;

характер и степень участия каждого из военнослужащих при совершении дисциплинарного проступка несколькими лицами;

причины и условия, способствовавшие совершению дисциплинарного проступка;

другие обстоятельства, имеющие значение для правильного решения вопроса о привлечении военнослужащего к дисциплинарной ответственности.

Командир (начальник) вправе принять решение о наказании военнослужащего, совершившего дисциплинарный проступок, своей властью либо в срок до 10 суток представить по подчиненности вышестоящему командиру (начальнику) материалы разбирательства о совершении военнослужащим дисциплинарного проступка для принятия решения.

При совершении военнослужащим грубого дисциплинарного проступка ([приложение N 7](#)) или при получении данных о его совершении непосредственный командир (начальник) военнослужащего обязан немедленно доложить об этом в установленном порядке командиру воинской части.

Командир воинской части (начальник органа военной полиции) принимает решение о проведении разбирательства по факту совершения грубого дисциплинарного проступка и назначает ответственного за его проведение.

(в ред. [Указа](#) Президента РФ от 25.03.2015 N 161)

Разбирательство по факту совершения военнослужащим грубого дисциплинарного проступка заканчивается составлением протокола ([приложение N 8](#)). При проведении разбирательства по факту совершения грубого дисциплинарного проступка группой военнослужащих протокол составляется в отношении каждого из этих военнослужащих.

Протокол вместе с материалами разбирательства предоставляется для ознакомления военнослужащему, совершившему грубый дисциплинарный проступок, и с предложением о сроке дисциплинарного ареста, который целесообразно назначить военнослужащему, или о применении к нему другого вида дисциплинарного взыскания направляется командиру воинской части (начальнику органа военной полиции) для рассмотрения. Командир (начальник) или лицо, проводившее разбирательство, направляет командиру воинской части (начальнику органа военной полиции) предложение о сроке дисциплинарного ареста, который целесообразно назначить военнослужащему, или о применении к нему другого вида дисциплинарного взыскания.

(в ред. [Указа](#) Президента РФ от 25.03.2015 N 161)

Командир воинской части (начальник органа военной полиции) обязан в срок до двух суток рассмотреть протокол и материалы о совершении грубого дисциплинарного проступка и принять решение либо о направлении их в гарнизонный военный суд, либо о применении к военнослужащему иного дисциплинарного взыскания, предусмотренного настоящим Уставом.

(в ред. [Указа](#) Президента РФ от 25.03.2015 N 161)

В случае, когда обстоятельства совершения военнослужащим грубого дисциплинарного проступка установлены ранее проведенными по данному факту ревизией, проверкой или административным расследованием либо материалами об административном правонарушении, разбирательство командиром воинской части (начальником органа военной полиции) может не назначаться. Если разбирательство не назначается, командир воинской части (начальник органа военной полиции) назначает офицера для составления протокола и определяет срок его составления, который не должен превышать трое суток.

(в ред. [Указа](#) Президента РФ от 25.03.2015 N 161)

Если в ходе разбирательства выяснится, что в действиях (бездействии) военнослужащего усматриваются признаки преступления, лицо, проводящее разбирательство, обязано незамедлительно доложить об этом в установленном порядке командиру воинской части (начальнику органа военной полиции) и действовать в соответствии с его указаниями. Командир воинской части (начальник органа военной полиции) незамедлительно уведомляет об этом военного прокурора, руководителя военного следственного органа Следственного комитета Российской Федерации, а командир воинской части - также органы военной полиции и принимает меры, предусмотренные законодательством Российской Федерации.

(в ред. [Указа](#) Президента РФ от 25.03.2015 N 161)

81.1. Срок разбирательства не должен превышать 30 суток с момента, когда командиру (начальнику) стало известно о совершении военнослужащим дисциплинарного проступка, не считая периода временной нетрудоспособности военнослужащего, пребывания его в отпуске, других случаев его отсутствия на службе по уважительным причинам.

(п. 81.1 введен [Указом](#) Президента РФ от 22.01.2018 N 16)

82. При назначении дисциплинарного взыскания учитываются характер дисциплинарного проступка, обстоятельства и последствия его совершения, форма вины, личность военнослужащего, совершившего дисциплинарный проступок, обстоятельства, смягчающие и отягчающие дисциплинарную ответственность.

Строгость дисциплинарного взыскания увеличивается, если дисциплинарный проступок совершен во время несения боевого дежурства (боевой службы) или при исполнении других должностных или специальных обязанностей, в состоянии опьянения или если его последствием явилось существенное нарушение внутреннего порядка.

83. Применение дисциплинарного взыскания к военнослужащему, совершившему дисциплинарный проступок, производится в срок до 10 суток со дня, когда командиру (начальнику) стало известно о совершенном дисциплинарном проступке (не считая времени на

проведение разбирательства, производство по уголовному делу или по делу об административном правонарушении, времени болезни военнослужащего, нахождения его в командировке или отпуске, а также времени выполнения им боевой задачи), но до истечения срока давности привлечения военнослужащего к дисциплинарной ответственности.

Военнослужащий, считающий себя невиновным, имеет право в течение 10 суток со дня применения дисциплинарного взыскания подать жалобу.

84. Применение дисциплинарного взыскания к военнослужащему, входящему в состав суточного наряда (несущему боевое дежурство), за дисциплинарный проступок, совершенный им во время несения службы, осуществляется после смены с наряда (боевого дежурства) или после замены его другим военнослужащим.

85. Применение дисциплинарного взыскания к военнослужащему, находящемуся в состоянии опьянения, а также получение от него каких-либо объяснений осуществляются после его вытрезвления. В этом случае к военнослужащему может быть применено задержание (приложение N 6), после чего принимается решение о привлечении его к дисциплинарной ответственности.

86. Запрещается за один и тот же дисциплинарный проступок применять несколько дисциплинарных взысканий, или соединять одно взыскание с другим, или применять взыскание ко всему личному составу подразделения вместо наказания непосредственных виновников.

87. Если командир (начальник) ввиду тяжести совершенного подчиненным дисциплинарного проступка считает предоставленную ему дисциплинарную власть недостаточной, он возбуждает ходатайство о применении к виновному дисциплинарного взыскания властью вышестоящего командира (начальника).

Ходатайство оформляется в форме рапорта и представляется вышестоящему командиру (начальнику) в срок до 10 суток со дня, когда стало известно о совершенном дисциплинарном проступке.

Командир (начальник), превысивший предоставленную ему дисциплинарную власть, несет за это ответственность.

88. Вышестоящий командир (начальник) не имеет права отменить или уменьшить дисциплинарное взыскание, примененное нижестоящим командиром (начальником), по причине строгости взыскания, если последний не превысил предоставленной ему власти.

Вышестоящий командир (начальник) имеет право отменить дисциплинарное взыскание, примененное нижестоящим командиром (начальником), если сочтет, что это взыскание не соответствует тяжести совершенного дисциплинарного проступка, и применить более строгое дисциплинарное взыскание.

89. Военнослужащий, к которому применено дисциплинарное взыскание за совершенное правонарушение, не освобождается от уголовной и материальной ответственности.

#### **Порядок исполнения дисциплинарных взысканий**

90. Дисциплинарное взыскание исполняется, как правило, немедленно, а в исключительных случаях - не позднее истечения срока давности привлечения военнослужащего к дисциплинарной ответственности. По истечении срока давности взыскание не исполняется, но запись о нем в служебной карточке сохраняется. В последнем случае лицо, по вине которого не было исполнено примененное взыскание, несет дисциплинарную ответственность.

Решение судьи гарнизонного военного суда о назначении дисциплинарного ареста

исполняется немедленно.

Исполнение дисциплинарного взыскания при подаче жалобы не приостанавливается, если не последует приказ вышестоящего командира (начальника) о его отмене, а в случае назначения дисциплинарного ареста - решения вышестоящего судебного органа.

Досрочное прекращение исполнения дисциплинарного взыскания осуществляется в порядке, установленном законодательством Российской Федерации.

91. О примененных дисциплинарных взысканиях объявляется:

солдатам и матросам - лично или перед строем;

сержантам и старшинам - лично, на совещании или перед строем сержантов или старшин;

прапорщикам и мичманам - лично, на совещании прапорщиков или мичманов, а также на совещании прапорщиков, мичманов и офицеров;

офицерам - лично или на совещании (старшим офицерам - в присутствии старших офицеров, высшим офицерам - в присутствии высших офицеров).

Кроме того, дисциплинарные взыскания могут объявляться в приказе.

Объявлять дисциплинарные взыскания командирам (начальникам) в присутствии их подчиненных запрещается.

При объявлении военнослужащему дисциплинарного взыскания указываются причина наказания и суть дисциплинарного проступка.

92. Дисциплинарные взыскания - выговор, строгий выговор - объявляются военнослужащему в порядке, указанном в [статье 91](#) настоящего Устава.

93. Дисциплинарное взыскание - лишение очередного увольнения из расположения воинской части или с корабля на берег - применяется к военнослужащим, проходящим военную службу по призыву, и означает запрещение в течение семи суток отлучаться без служебной необходимости из расположения воинской части (сходить с корабля на берег), в том числе участвовать в коллективных (в составе подразделения) посещениях культурно-досуговых учреждений и мест отдыха, расположенных вне военного городка.

94. Дисциплинарный арест является крайней мерой дисциплинарного воздействия и заключается в содержании военнослужащего в условиях изоляции на гауптвахте.  
(в ред. [Указа](#) Президента РФ от 25.03.2015 N 161)

Дисциплинарный арест применяется к военнослужащему лишь в исключительных случаях и только за совершенный им грубый дисциплинарный проступок. Если грубым дисциплинарным проступком является административное правонарушение, то дисциплинарный арест может быть применен только в том случае, когда за такое административное правонарушение [Кодексом Российской Федерации об административных правонарушениях](#) предусмотрено административное наказание в виде административного ареста.

Дисциплинарный арест назначается на срок до 30 суток за один или несколько грубых дисциплинарных проступков. Если грубым дисциплинарным проступком является административное правонарушение, то срок дисциплинарного ареста устанавливается в пределах срока административного ареста, установленного за такое административное правонарушение [Кодексом Российской Федерации об административных правонарушениях](#).

Дисциплинарный арест за несколько грубых дисциплинарных проступков назначается путем

поглощения менее строгого дисциплинарного взыскания более строгим либо путем частичного или полного сложения сроков ареста в пределах срока, установленного законодательством Российской Федерации.

Дисциплинарный арест за грубый дисциплинарный проступок, совершенный в период отбывания дисциплинарного ареста, назначается путем частичного или полного сложения сроков ареста. В этом случае непрерывный срок нахождения военнослужащего под дисциплинарным арестом не должен превышать 45 суток.

В срок дисциплинарного ареста засчитывается срок задержания военнослужащего (если такая мера обеспечения производства по материалам о дисциплинарном проступке была применена к военнослужащему) в связи с совершением им дисциплинарного проступка, за который назначен дисциплинарный арест.

Во время отбывания дисциплинарного ареста военнослужащий не может быть исключен из списков личного состава воинской части в связи с увольнением с военной службы (отчислением с военных сборов или окончанием военных сборов), за исключением случая признания его военно-врачебной комиссией негодным к военной службе, а военнослужащий, проходящий военную службу по контракту на воинской должности, для которой штатом предусмотрено воинское звание до старшины или главного корабельного старшины включительно, и военнослужащий, проходящий военную службу по призыву, - также за исключением случая признания его военно-врачебной комиссией ограниченно годным к военной службе.

Дисциплинарный арест не применяется к офицерам, военнослужащим, не приведенным к Военной присяге (не принесшим обязательство), военнослужащим, не достигшим 18-летнего возраста, и военнослужащим женского пола.

Дисциплинарный арест исполняется только в отношении военнослужащего, который по состоянию здоровья может содержаться под дисциплинарным арестом.

Время отбывания дисциплинарного ареста в срок военной службы не засчитывается.

Перечень грубых дисциплинарных проступков и порядок исполнения дисциплинарного ареста, назначенного судьей гарнизонного военного суда, изложены в [приложении N 7](#) к настоящему Уставу.

95. Дисциплинарное взыскание - лишение нагрудного знака отличника - объявляется приказом командира воинской части и исполняется в отношении: солдат и матросов - перед строем воинской части; сержантов и старшин - перед строем сержантов и старшин.

96. Дисциплинарное взыскание - предупреждение о неполном служебном соответствии - применяется один раз за время пребывания военнослужащего, проходящего военную службу по контракту, в занимаемой штатной воинской должности.

По истечении года после применения этого дисциплинарного взыскания командир (начальник) в срок до 30 суток принимает решение (ходатайствует) о снятии данного дисциплинарного взыскания либо, если военнослужащий не исправил свое поведение образцовым выполнением воинского долга и взыскание не сыграло своей воспитательной роли, - о снижении этого военнослужащего в воинской должности или досрочном увольнении его с военной службы в установленном порядке.

Военнослужащий может быть представлен к снижению в воинской должности или досрочному увольнению с военной службы до окончания срока действия данного дисциплинарного взыскания в случае систематического нарушения исполнения должностных и (или) специальных обязанностей.

97. Дисциплинарное взыскание - снижение в воинской должности - применяется в отношении всех военнослужащих, объявляется приказом командира воинской части и исполняется без согласия военнослужащего на перемещение на нижестоящую воинскую должность.

98. Дисциплинарное взыскание - снижение в воинском звании ефрейтора (старшего матроса) и сержанта (старшины), в том числе и со снижением в воинской должности, - объявляется приказом командира воинской части.

Военнослужащему, к которому применено дисциплинарное взыскание - снижение в воинском звании на одну ступень - при объявлении взыскания определяется время для замены соответствующих знаков различия. Запрещаются срывание погон, срезание нашивок и другие действия, унижающие личное достоинство военнослужащего.

99. Дисциплинарное взыскание - досрочное увольнение с военной службы в связи с невыполнением условий контракта - применяется в отношении военнослужащего, проходящего военную службу по контракту, за невыполнение им условий контракта и исполняется без его согласия.

Если на момент досрочного увольнения военнослужащий не выслужил установленный срок военной службы по призыву, он направляется для прохождения военной службы по призыву с зачислением двух месяцев военной службы по контракту за один месяц военной службы по призыву.

100. Дисциплинарное взыскание - отчисление из военной образовательной организации применяется в отношении курсантов военной образовательной организации за один или несколько совершенных ими грубых дисциплинарных проступков по представлению начальника военной образовательной организации приказом командира (начальника), которому такое право предоставлено.

(п. 100 в ред. [Указа](#) Президента РФ от 01.07.2014 N 483)

101. Дисциплинарное взыскание - отчисление с военных сборов - применяется в отношении граждан, призванных на военные сборы, за один или несколько совершенных ими грубых дисциплинарных проступков и объявляется приказом командира воинской части, в которой гражданин, призванный на военные сборы, проходит военные сборы.

При этом время нахождения на военных сборах гражданину, призванному на военные сборы, не засчитывается.

## **Глава 5. УЧЕТ ПОощРЕНИЙ И ДИСЦИПЛИНАРНЫХ ВЗЫСКАНИЙ**

102. Непосредственные командиры (начальники) должны докладывать по команде о применении ими поощрений и дисциплинарных взысканий:

на солдат, матросов, сержантов и старшин - командирам рот и им равным ежедневно;

на прапорщиков, мичманов и офицеров (кроме высших офицеров) - командирам воинских частей еженедельно;

на командиров воинских частей, а также высших офицеров - в вышестоящий штаб (орган военного управления) ежемесячно.

103. Учет поощрений и дисциплинарных взысканий ведется во всех подразделениях и воинских частях.

Все поощрения и дисциплинарные взыскания, предусмотренные настоящим Уставом, в том

числе поощрения, объявленные командиром (начальником) всему личному составу воинской части (подразделения), заносятся в служебную карточку (приложение N 3) не позднее чем в семидневный срок.

При снятии с военнослужащего дисциплинарного взыскания в служебной карточке, в соответствующей графе раздела "Дисциплинарные взыскания", делается отметка о том, когда и кем взыскание снято.

Если примененное к военнослужащему дисциплинарное взыскание (за исключением предусмотренных статьей 36 настоящего Устава) по истечении года не будет снято и за этот период он не совершит другого дисциплинарного проступка, в соответствующей графе раздела "Дисциплинарные взыскания" делается отметка о том, что по истечении срока взыскание снято.

Служебные карточки ведутся:

а) в роте - на солдат и сержантов;

б) в штабе воинской части - на офицеров и прапорщиков;

в) на кораблях 1 и 2 ранга: на матросов и старшин - в боевых частях, службах и отдельных командах; на офицеров и мичманов - помощником командира корабля;

г) на кораблях 3 ранга - помощником командира корабля на весь личный состав корабля;

д) на боевых катерах и кораблях 4 ранга - в штабе дивизиона на весь личный состав дивизиона.

Служебные карточки на командиров воинских частей и соединений, а также на высших офицеров ведутся в вышестоящем штабе (органе военного управления).

104. Каждая запись в служебную карточку на солдат, матросов, сержантов и старшин должна быть заверена командиром роты (соответствующего подразделения), на офицеров и прапорщиков - начальником штаба воинской части, на командиров воинских частей, соединений и высших офицеров - начальником вышестоящего штаба (органа военного управления).

105. Командиры батальонов, полков, кораблей и им равные обязаны периодически просматривать служебные карточки для проверки правильности применения поощрений и взысканий. Каждый военнослужащий один раз в шесть месяцев, а также перед перемещением или переводом к новому месту службы должен быть ознакомлен со своей служебной карточкой под личную подпись.

При перемещении или переводе военнослужащего служебная карточка пересылается по новому месту службы, при этом в ней делается запись об общем количестве поощрений и дисциплинарных взысканий, которая заверяется гербовой печатью воинской части.

При присвоении военнослужащему воинского звания прапорщика, мичмана, первого офицерского звания, а также первого звания старшего офицера или высшего офицера на него заводится новая служебная карточка, в которую ранее примененные к военнослужащему дисциплинарные взыскания не заносятся, а заносятся только поощрения, кроме поощрений в виде снятия ранее примененного взыскания. Прежняя служебная карточка уничтожается.

## **Глава 6. ОБ ОБРАЩЕНИЯХ (ПРЕДЛОЖЕНИЯХ, ЗАЯВЛЕНИЯХ ИЛИ ЖАЛОБАХ)**

106. Военнослужащие имеют право обращаться лично, а также направлять письменные обращения (предложения, заявления или жалобы) в государственные органы, органы местного



самоуправления и должностным лицам в порядке, предусмотренном законами Российской Федерации, другими нормативными правовыми актами Российской Федерации и настоящим Уставом.

Военнослужащий, которому стало известно о фактах хищения или порчи военного имущества, незаконного расходования денежных средств, злоупотреблениях, недостатках в содержании вооружения и военной техники или других фактах нанесения ущерба Вооруженным Силам Российской Федерации, обязан доложить об этом непосредственному командиру (начальнику), а также направить письменное обращение (предложение) об устранении этих недостатков или заявление (жалобу) вышестоящему командиру (начальнику).

Письменные обращения, направляемые военнослужащим должностным лицам воинской части, излагаются в форме рапорта.

107. Должностные лица воинской части должны внимательно относиться к поступившим обращениям (предложениям, заявлениям или жалобам). Они несут личную ответственность за своевременное их рассмотрение и принятие мер.

Должностные лица воинской части обязаны рассмотреть полученное обращение (предложение, заявление или жалобу) и, в случае если оно будет признано обоснованным, немедленно принять меры для выполнения предложения или удовлетворения просьбы подавшего обращение (предложение, заявление или жалобу), выявления и устранения вызвавших его причин, а также использовать содержащуюся в обращении (предложении, заявлении или жалобе) информацию для изучения положения дел в воинской части (подразделении).

108. Военнослужащий подает жалобу на незаконные в отношении его действия (бездействие) командира (начальника) или других военнослужащих, нарушение установленных законами Российской Федерации прав и свобод, неудовлетворение его положенными видами довольствия непосредственному командиру (начальнику) того лица, действия которого обжалует, а если заявляющий жалобу не знает, по чьей вине нарушены его права, жалоба подается по команде.

Военнослужащий, подавший обращение (предложение, заявление или жалобу), не освобождается от выполнения приказов и своих должностных и специальных обязанностей.

109. Военнослужащий, подавший обращение (предложение, заявление или жалобу), имеет право:

представлять дополнительные материалы или ходатайствовать об их истребовании командиром (начальником) или органом, рассматривающим обращение (предложение, заявление или жалобу);

знакомиться с документами и материалами, касающимися рассмотрения его обращения (предложения, заявления или жалобы), если это не затрагивает права, свободы и законные интересы других лиц и если в указанных документах и материалах не содержатся сведения, содержащие государственную или иную охраняемую федеральным законом тайну;

получать письменный ответ по существу поставленных в обращении (предложении, заявлении или жалобе) вопросов или уведомление о переадресации письменного обращения (предложения, заявления или жалобы) в иные органы или должностному лицу, в компетенцию которых входит решение указанных вопросов;

обращаться с жалобой на принятое по обращению (предложению, заявлению или жалобе) решение или на действия (бездействие) в связи с рассмотрением обращения (предложения, заявления или жалобы) в административном и (или) судебном порядке в соответствии с

законодательством Российской Федерации;

обращаться с заявлением о прекращении рассмотрения обращения (предложения, заявления или жалобы).

110. Запрещается подавать обращение (предложение, заявление или жалобу) во время несения боевого дежурства (боевой службы), при нахождении в строю (за исключением обращений (предложений, заявлений или жалоб), подаваемых на опросе военнослужащих), в карауле, на вахте, а также в другом наряде и на занятиях.

111. Запрещается препятствовать подаче обращения (предложения, заявления или жалобы) военнослужащим и подвергать его за это наказанию, преследованию либо ущемлению по службе. Виновный в этом командир (начальник), так же как и военнослужащий, подавший заведомо ложное заявление (жалобу), привлекается к ответственности в соответствии с законодательством Российской Федерации.

112. На опросе военнослужащих обращение (предложение, заявление или жалоба) может быть заявлено устно или подано в письменном виде непосредственно лицу, проводящему опрос.

Военнослужащие, по какой-либо причине отсутствовавшие на опросе, могут подавать обращение (предложение, заявление или жалобу) в письменном виде непосредственно на имя командира (начальника), проводившего опрос.

113. Личный прием военнослужащих в воинских частях проводится командиром воинской части и его заместителями.

Информация о месте приема, а также установленных для приема днях и часах доводится до сведения военнослужащих в установленном порядке.

При личном приеме военнослужащий предъявляет документ, удостоверяющий его личность.

В случае если в обращении (предложении, заявлении или жалобе) содержатся вопросы, решение которых не входит в компетенцию должностного лица воинской части, военнослужащему дается разъяснение, куда и в каком порядке ему следует обратиться.

В ходе личного приема военнослужащему может быть отказано в дальнейшем рассмотрении обращения (предложения, заявления или жалобы), если ранее ему был дан ответ по существу поставленных в нем вопросов.

114. Если в обращении (предложении, заявлении или жалобе) содержатся вопросы, не относящиеся к компетенции должностного лица воинской части, то должностное лицо, получившее обращение (предложение, заявление или жалобу), не позднее чем в семидневный срок со дня регистрации направляет его в соответствующий орган или соответствующему должностному лицу, в компетенцию которых входит разрешение поставленных вопросов, и уведомляет об этом военнослужащего, направившего обращение (предложение, заявление или жалобу).

Запрещается пересылать обращение (предложение, заявление или жалобу) на рассмотрение тех органов или должностных лиц, действия которых обжалуются. В таких случаях обращение возвращается военнослужащему с разъяснением ему прав на обжалование соответствующих решений или действий (бездействия) в суд в установленном порядке.

115. Обращение (предложение, заявление или жалоба) считается разрешенным, если рассмотрены все поставленные в нем вопросы, по нему приняты необходимые меры и даны исчерпывающие ответы в соответствии с законодательством Российской Федерации.

Отказ в удовлетворении запросов, изложенных в обращении (предложении, заявлении или жалобе), доводится до сведения подавшего его военнослужащего со ссылкой на законы Российской Федерации, другие нормативные правовые акты Российской Федерации и (или) общевоинские уставы, с указанием мотивов отказа и разъяснением порядка обжалования принятого решения.

116. Все обращения (предложения, заявления или жалобы) подлежат обязательному рассмотрению в срок до 30 суток со дня регистрации.

В исключительных случаях, а также когда для разрешения обращения (предложения, заявления или жалобы) необходимо проведение специальной проверки, истребование дополнительных материалов или принятие других мер, срок разрешения обращения (предложения, заявления или жалобы) может быть продлен командиром воинской части, но не более чем на 30 суток, с уведомлением об этом военнослужащего, подавшего обращение (предложение, заявление или жалобу).

117. При рассмотрении обращения (предложения, заявления или жалобы) не допускается разглашение содержащихся в нем сведений, а также сведений, касающихся частной жизни военнослужащего, без его согласия. Не является разглашением сведений, содержащихся в обращении (предложении, заявлении или жалобе), направление этого обращения (предложения, заявления или жалобы) в орган или должностному лицу, в компетенцию которых входит решение поставленных в нем вопросов.

118. Командиры воинских частей обязаны не реже одного раза в квартал проводить внутреннюю проверку состояния работы по рассмотрению обращений (предложений, заявлений или жалоб). Для проведения такой проверки приказом соответствующего командира (начальника) создается комиссия. По результатам работы комиссии составляется аналитическая справка, которая хранится совместно с материалами по организации работы с обращениями (предложениями, заявлениями или жалобами) в делах воинской части.

119. Обращения (предложения, заявления или жалобы), поступившие в воинскую часть, в срок не более трех суток регистрируются в Книге учета письменных обращений (предложений, заявлений или жалоб) воинской части ([приложение N 4](#)) и в обязательном порядке докладываются командиру воинской части и (или) соответствующему должностному лицу.

При личном приеме содержание устного обращения (предложения, заявления или жалобы) заносится в карточку личного приема ([приложение N 5](#)), а письменное обращение (предложение, заявление или жалоба) регистрируется в установленном порядке.

Книга учета письменных обращений (предложений, заявлений или жалоб) и карточки личного приема ведутся и хранятся в штабе воинской части (органе военного управления).

120. Книга учета письменных обращений (предложений, заявлений или жалоб) и карточки личного приема представляются для проверки своевременности и правильности выполнения принятых решений: командиру воинской части - ежемесячно, инспектирующим (проверяющим) - по их требованию.

Книга учета письменных обращений (предложений, заявлений или жалоб) должна быть пронумерована, прошнурована, скреплена мастичной печатью и заверена командиром воинской части.

Приложение N 1  
к Дисциплинарному уставу  
Вооруженных Сил  
Российской Федерации  
(к [статье 11](#))

**СРАВНИТЕЛЬНАЯ ТАБЛИЦА  
ДИСЦИПЛИНАРНЫХ ПРАВ ПО ТИПОВЫМ ВОИНСКИМ ДОЛЖНОСТЯМ  
ВОЕННОСЛУЖАЩИХ ВООРУЖЕННЫХ СИЛ РОССИЙСКОЙ ФЕДЕРАЦИИ**

| Войсковые должности  | Корабельные должности  |
|--|--|
| Командир отделения, экипажа, расчета                                     | Командир отделения   |
| Заместитель командира взвода   | -  |
| Старшина роты, батареи, авиаэскадрильи                                   | Старшина команды, группы, башни, батареи   |
| Командир взвода  | Командир группы, башни   |
| Командир роты, батареи, авиазвена, отдельного взвода                     | Командир боевого катера, корабля 4 ранга, батареи, боевой части (службы) корабля 2 и 3 ранга |
| Командир батальона, дивизиона, авиаэскадрильи, отдельной роты (батареи)  | Командир дивизиона кораблей 4 ранга, боевой части (службы) корабля 1 ранга                   |
| Командир отдельного батальона (дивизиона, авиаэскадрильи)                | Командир корабля 2 и 3 ранга, дивизиона кораблей 3 ранга                                     |
| Командир полка, бригады  | Командир корабля 1 ранга   |
| Командир дивизии, отдельной бригады, начальник окружного учебного центра | Командир дивизии, бригады кораблей   |
| Командир корпуса   | Командир эскадры   |
| Командующий армией   | Командующий флотилией  |
| Командующий войсками военного округа, фронта                             | Командующий флотом   |

Приложение N 2  
к Дисциплинарному уставу  
Вооруженных Сил  
Российской Федерации  
(к [статьям 19, 20, 24,](#)  
[26, 30, 33, 43](#))

### КНИГА ПОЧЕТА ВОИНСКОЙ ЧАСТИ (КОРАБЛЯ)

1. Книга почета воинской части (корабля) (далее - Книга почета) ведется во всех полках (на кораблях 1 ранга), в отдельной воинской части (на кораблях 2 и 3 ранга), а также в штабах дивизионов боевых катеров (кораблей 4 ранга).

2. В Книгу почета заносятся воинские звания, фамилии, имена и отчества военнослужащих в порядке поощрения в соответствии с настоящим Уставом.

Занесение в Книгу почета производится приказом командира воинской части (корабля). В Книге почета помещается фотография военнослужащего и излагается краткое содержание его достижений или подвига.

3. Место хранения Книги почета определяется командиром воинской части (корабля), с тем чтобы оно соответствовало ее значению и обеспечивало возможность ознакомления с ней личного состава.

Приложение N 3  
к Дисциплинарному уставу  
Вооруженных Сил  
Российской Федерации  
(к [статье 103](#))

Лицевая сторона

Служебная карточка

- \_\_\_\_\_ рота (команда) войсковой части \_\_\_\_\_
1. Воинская должность \_\_\_\_\_
  2. Воинское звание \_\_\_\_\_
  3. Фамилия, имя, отчество \_\_\_\_\_
  4. С какого года на военной службе \_\_\_\_\_

Поощрения

| За что | Вид поощрения | Когда применено (дата и номер приказа) | Кем поощрен |
|--------|---------------|--|-------------|
|        |               |  |             |

Оборотная сторона

Дисциплинарные взыскания

| Основание применения взыскания | Когда совершен проступок | Вид взыскания | Когда применено (дата и номер приказа) | Кем применено | Когда приведено в исполнение | Когда снято (кем или по истечении срока) |
|--------------------------------|--------------------------|---------------|--|---------------|------------------------------|--|
|                                |                          |               |  |               |                              |  |

Отдельный лист

Лист ознакомления

| Дата | Фамилия и инициалы военнослужащего | Подпись военнослужащего |
|------|------------------------------------|-------------------------|
|      |                                    |                         |

Приложение N 4  
к Дисциплинарному уставу  
Вооруженных Сил  
Российской Федерации  
(к [статье 119](#))

Книга учета письменных обращений  
(предложений, заявлений или жалоб)

(условное наименование воинской части, органа  
военного управления)

| N п/п | Дата поступления | Фамилия, имя, отчество автора обращения (предложения, заявления или жалобы), его адрес, отношение к военной службе | Краткое содержание обращения (предложения, заявления или жалобы) | Кому поручено рассмотрение обращения (предложения, заявления или жалобы) | Срок исполнения | Принятое по обращению (предложению, заявлению или жалобе) решение и дата его принятия | Дата и номер ответа на обращение (предложение, заявление или жалобу) либо его переадресации | Дело, в которое подшиты документы |
|-------|------------------|--|--|--|-----------------|---|---|-----------------------------------|
|       |                  |  |  |  |                 |   |   |                                   |



Приложение N 5  
к Дисциплинарному уставу  
Вооруженных Сил  
Российской Федерации  
(к [статье 119](#))

Карточка  
личного приема

Лицевая сторона

|   |
|---|
| Фамилия _____   |
| Имя, отчество _____   |
| Адрес _____   |
| Дата приема _____   |
| Содержание просьбы _____  |
| Кто проводил прием _____<br>(должность, фамилия, имя, отчество) |
| Принято письменное обращение. Направлено в _____                |
| _____ "___" _____ 20__ г.                                       |
| Регистрационный N _____   |

Оборотная сторона

|  |
|--|
| Отметка о результатах приема (просьба удовлетворена, в просьбе отказано, даны необходимые разъяснения, выдано предписание, другое) |
| _____  |
| _____  |
| _____  |
| Примечание:  |
| _____  |

Приложение N 6  
к Дисциплинарному уставу  
Вооруженных Сил  
Российской Федерации  
(к [статьям 50, 51, 79, 85](#))

**ПОРЯДОК  
ПРИМЕНЕНИЯ МЕР ОБЕСПЕЧЕНИЯ ПРОИЗВОДСТВА ПО МАТЕРИАЛАМ  
О ДИСЦИПЛИНАРНОМ ПРОСТУПКЕ**

Список изменяющих документов  
(в ред. Указов Президента РФ от 29.07.2011 N 1039,  
от 25.03.2015 N 161, от 22.01.2018 N 16, от 09.08.2018 N 475)

1. Доставка, то есть принудительное препровождение, военнослужащего осуществляется в служебное помещение воинской части или военной полиции.  
(в ред. [Указа](#) Президента РФ от 25.03.2015 N 161)

Доставление должно быть осуществлено в возможно короткий срок.

2. Задержание, то есть кратковременное ограничение свободы, может быть применено к военнослужащему в исключительных случаях, если это необходимо для установления личности нарушителя, подготовки материалов о грубом дисциплинарном проступке и обеспечения своевременного и правильного их рассмотрения.

О задержании военнослужащего уведомляется командир воинской части, в которой данный военнослужащий проходит военную службу (военные сборы). По просьбе задержанного военнослужащего о месте его нахождения в кратчайший срок уведомляется защитник, а по просьбе военнослужащего, проходящего военную службу по контракту, кроме того, уведомляются указанные им родственники.

Срок задержания военнослужащего исчисляется с момента его доставления, а военнослужащего, находящегося в состоянии опьянения, - со времени его вытрезвления и не должен превышать трех часов, а в случае, если к военнослужащему может быть применен дисциплинарный арест, - 48 часов.

Задержанный военнослужащий может быть освобожден до истечения этого срока командиром воинской части (начальником гарнизона, начальником органа военной полиции, помощником начальника гарнизона по организации гарнизонной службы).  
(в ред. Указов Президента РФ от 29.07.2011 N 1039, от 25.03.2015 N 161)

Задержанный военнослужащий содержится в изолированном помещении воинской части, либо в комнате (камере) органа, воинской части или подразделения военной полиции для задержанных военнослужащих, либо на гауптвахте.  
(в ред. [Указа](#) Президента РФ от 22.01.2018 N 16)

Условия содержания задержанных военнослужащих и граждан, призванных на военные сборы, определяются [Уставом](#) военной полиции Вооруженных Сил Российской Федерации.  
(в ред. [Указа](#) Президента РФ от 25.03.2015 N 161)

Срок задержания засчитывается в срок дисциплинарного ареста, содержания в дисциплинарной воинской части, лишения свободы на определенный срок в случае их применения к военнослужащему по основаниям, связанным с его задержанием.

Должностные лица, осуществившие задержание, немедленно сообщают об этом командиру воинской части, в которой задержанный военнослужащий проходит военную службу (военные сборы), для принятия им решения о дальнейшем содержании задержанного военнослужащего или о его освобождении.

В случае жалоб задержанного военнослужащего на плохое состояние здоровья или при явных признаках заболевания (травмы) вызывается дежурный фельдшер (врач), который проводит медицинское освидетельствование задержанного и дает заключение о возможности его содержания в изолированном помещении воинской части, либо в комнате (камере) органа, воинской части или подразделения военной полиции для задержанных военнослужащих, либо на гауптвахте. В необходимых случаях задержанному военнослужащему оказывается медицинская

помощь.

(в ред. [Указа](#) Президента РФ от 22.01.2018 N 16)

3. Личный досмотр, досмотр вещей, находящихся при военнослужащем, и досмотр транспортного средства, то есть обследование вещей (транспортного средства), проводимое без нарушения конструктивной целостности вещей (транспортного средства), осуществляются в случае необходимости в целях обнаружения предметов совершения дисциплинарного проступка или предметов, использованных при его совершении, либо предметов, сохранивших на себе следы дисциплинарного проступка.

Личный досмотр, досмотр вещей, находящихся при военнослужащем, и досмотр транспортного средства производятся должностными лицами воинской части (гарнизона), органа военной полиции в помещении (на территории) воинской части или органа военной полиции в присутствии не менее двух понятых. При этом личный досмотр осуществляется лицом одного пола с досматриваемым и в присутствии двух понятых того же пола.

(в ред. [Указа](#) Президента РФ от 25.03.2015 N 161)

Досмотр транспортного средства осуществляется в присутствии должностного лица воинской части, которой принадлежит транспортное средство. В случаях, не терпящих отлагательства, досмотр транспортного средства может быть произведен в отсутствие указанного должностного лица.

4. Изъятие вещей, явившихся предметами дисциплинарного проступка или предметами, использованными при его совершении, либо предметами, сохранившими на себе следы дисциплинарного проступка, и (или) документов, имеющих значение доказательств при привлечении военнослужащего к дисциплинарной ответственности и обнаруженных на месте совершения дисциплинарного проступка или при осуществлении личного досмотра, досмотра вещей, находящихся при военнослужащем, и (или) досмотра транспортного средства, осуществляется в присутствии не менее двух понятых.

В случае необходимости изъятые вещи и (или) документы упаковываются и опечатываются на месте изъятия.

Изъятие вещей и (или) документов осуществляется должностными лицами воинской части (гарнизона), органа военной полиции.

(в ред. [Указа](#) Президента РФ от 25.03.2015 N 161)

Изъятые вещи и (или) документы (вещественные доказательства) до рассмотрения дела о совершении грубого дисциплинарного проступка хранятся в местах, определяемых командиром воинской части или начальником гарнизона (начальником органа военной полиции). При этом:

(в ред. [Указа](#) Президента РФ от 25.03.2015 N 161)

вещи и документы, не изъятые из оборота, подлежат возврату их законному владельцу, а если он не установлен, передаются в собственность государства в соответствии с законодательством Российской Федерации;

вещи, изъятые из оборота, подлежат передаче в соответствующие организации или уничтожаются;

документы, являющиеся вещественными доказательствами, остаются в материалах о дисциплинарном проступке в течение всего срока хранения указанных материалов или передаются заинтересованным лицам в соответствии с законодательством Российской Федерации;

изъятые ордена, медали, нагрудные знаки к почетным званиям Российской Федерации, РСФСР и СССР подлежат возврату их законному владельцу, а если он не установлен, передаются в

Администрацию Президента Российской Федерации;

изъятые вещи, подвергающиеся быстрой порче, алкогольная и спиртосодержащая продукция подлежат уничтожению в соответствии с законодательством Российской Федерации;

изъятые огнестрельное оружие и патроны к нему, иное оружие, а также боеприпасы хранятся в порядке, определенном Министром обороны Российской Федерации.

5. Временное отстранение от исполнения должностных и (или) специальных обязанностей может быть применено к военнослужащему в случаях, когда совершенный военнослужащим дисциплинарный проступок препятствует исполнению им его должностных обязанностей или исполнению обязанностей военной службы другими военнослужащими либо когда исполнение военнослужащим должностных и (или) специальных обязанностей препятствует (может препятствовать) всестороннему, полному, объективному и своевременному выяснению обстоятельств совершения им дисциплинарного проступка, выявлению причин и условий, способствовавших его совершению.

О временном отстранении военнослужащего от исполнения должностных и (или) специальных обязанностей незамедлительно докладывается в установленном порядке командиру (начальнику), имеющему право назначения на данную воинскую должность.

Временное отстранение от исполнения должностных и (или) специальных обязанностей оформляется приказом командира воинской части и осуществляется на срок не более чем до принятия решения по результатам рассмотрения материалов о дисциплинарном проступке, а в случае назначения дисциплинарного взыскания - не более чем до окончания исполнения дисциплинарного взыскания.

На период проведения проверки соблюдения военнослужащим ограничений и запретов, исполнения обязанностей, установленных законодательством Российской Федерации о противодействии коррупции, такой военнослужащий может быть отстранен от исполнения должностных обязанностей на срок до 60 суток со дня принятия решения о проведении проверки. Указанный срок может быть продлен до 90 суток должностным лицом, принявшим решение о проведении проверки. При этом военнослужащему сохраняется денежное довольствие на весь период отстранения от исполнения должностных обязанностей.

(абзац введен [Указом](#) Президента РФ от 09.08.2018 N 475)

6. Отстранение от управления транспортным средством применяется к военнослужащему, если имеются достаточные основания полагать, что этот военнослужащий находится в состоянии опьянения либо совершил иной грубый дисциплинарный проступок, связанный с управлением транспортного средства или его эксплуатацией. Отстранение от управления транспортным средством применяется до устранения причины отстранения.

Военнослужащий, который отстранен от управления транспортным средством и в отношении которого имеются достаточные основания полагать, что он находится в состоянии опьянения, подлежит направлению (доставлению) на медицинское освидетельствование на состояние опьянения в соответствии с [пунктом 7](#) настоящего приложения.

(в ред. [Указа](#) Президента РФ от 25.03.2015 N 161)

Должностное лицо воинской части, гарнизона или органа военной полиции, отстранившее военнослужащего от управления транспортным средством, обязано обеспечить сохранность этого транспортного средства до окончания отстранения. Порядок хранения транспортных средств, от управления которыми отстранены военнослужащие, определяется [Уставом](#) гарнизонной и караульной служб Вооруженных Сил Российской Федерации и [Уставом](#) военной полиции Вооруженных Сил Российской Федерации.

(в ред. [Указа](#) Президента РФ от 25.03.2015 N 161)

7. Медицинское освидетельствование осуществляется в целях обнаружения на теле военнослужащего особых примет, следов правонарушения, телесных повреждений и (или) выявления состояния опьянения.

Медицинское освидетельствование и оформление его результатов осуществляются в порядке, установленном нормативными правовыми актами Российской Федерации.

8. В случае необходимости при осуществлении личного досмотра, досмотра вещей, находящихся при военнослужащем, досмотра транспортного средства и (или) при изъятии вещей и документов могут применяться фото- и киносъемка, видеозапись и (или) иные установленные способы фиксации вещественных доказательств.

9. О применении к военнослужащему меры обеспечения производства по материалам о дисциплинарном проступке, за исключением меры, указанной в [пункте 5](#) настоящего приложения, составляется [протокол](#).

Протокол подписывается составившим его лицом и военнослужащим, к которому данные меры были применены, а в случае участия при применении таких мер понятых или других лиц - также этими лицами.

В случае отказа военнослужащего подписать протокол в нем делается соответствующая запись. Протокол приобщается к материалам о дисциплинарном проступке.

Список изменяющих документов  
(в ред. [Указа Президента РФ от 25.03.2015 N 161](#))

Форма

Протокол о применении мер обеспечения производства  
по материалам о дисциплинарном проступке

\_\_\_\_\_ (наименование меры обеспечения производства по материалам  
о дисциплинарном проступке, примененной к военнослужащему)

"\_\_" \_\_\_\_\_ 20\_\_ г. "\_\_" ч. "\_\_" мин. \_\_\_\_\_

\_\_\_\_\_ (место составления протокола)

Я, \_\_\_\_\_ (воинская должность, воинское звание, фамилия, инициалы лица,  
составившего протокол)

\_\_\_\_\_,  
в соответствии со [статьей 28.7](#) Федерального закона "О статусе  
военнослужащих" и [статьей 51](#) Дисциплинарного устава Вооруженных  
Сил Российской Федерации составил настоящий протокол о применении  
мер обеспечения производства по материалам о дисциплинарном  
проступке военнослужащего.

Сведения о военнослужащем:

1. Воинская должность \_\_\_\_\_

2. Воинское звание \_\_\_\_\_

3. Фамилия, имя, отчество \_\_\_\_\_

4. Год и место рождения \_\_\_\_\_

5. Действительное или условное наименование воинской части \_\_\_\_\_

6. Место жительства (регистрации) \_\_\_\_\_

7. Семейное положение \_\_\_\_\_

8. Документ, удостоверяющий личность, \_\_\_\_\_  
(наименование документа,

серия, номер, когда и кем выдан)

в связи с тем, что \_\_\_\_\_  
(время, место и причины (мотивы)

составления протокола)

\_\_\_\_\_, то есть в его действиях содержится  
состав правонарушения, предусмотренного **статьей 28.5**  
Федерального закона "О статусе военнослужащих".

Описание действия: \_\_\_\_\_

При \_\_\_\_\_

(наименование меры обеспечения производства по материалам  
о дисциплинарном проступке)

у \_\_\_\_\_  
(воинское звание, фамилия и инициалы)

в присутствии \_\_\_\_\_  
(воинские звания, фамилии и инициалы

присутствующих лиц)

обнаружено и изъято: \_\_\_\_\_  
(перечень предметов или документов, изъятых

при проведении личного досмотра, досмотра вещей и (или)

транспортного средства, с точным указанием их количества, меры,

веса или индивидуальных признаков, а также состояния одежды,

наличия или отсутствия телесных повреждений, обнаруженных

при медицинском освидетельствовании)

Отметка о проведении дополнительных мероприятий \_\_\_\_\_

(применение фото- и киносъемки, видеозаписи или иных установленных  
способах фиксации)

Подписи присутствующих лиц: \_\_\_\_\_

О применении к военнослужащему меры обеспечения производства  
по материалам о дисциплинарном проступке сообщено \_\_\_\_\_

(воинская должность, воинское звание, фамилия, инициалы командира

воинской части, начальника гарнизона, начальника органа

военной полиции)

который принял решение о \_\_\_\_\_  
(решение, принятое уполномоченным лицом)

Военнослужащий "\_\_\_" \_\_\_\_\_ 20\_\_ г. в "\_\_\_" ч. "\_\_\_" мин.

направлен в \_\_\_\_\_  
(наименование воинской части или места содержания  
задержанного военнослужащего)

Замечания к протоколу \_\_\_\_\_  
(содержание замечаний задержанного

\_\_\_\_\_ военного служащего либо указание на их отсутствие)

Протокол прочитан, данные сведения записаны правильно, права и обязанности, а также возможность обжалования применения мер обеспечения производства по материалам о дисциплинарном проступке в порядке, установленном законодательством Российской Федерации и настоящим Уставом ([глава 6](#)), разъяснены, копию протокола получил

\_\_\_\_\_ (подпись военнослужащего, в отношении которого составлен протокол,  
или отметка об отказе от подписи)

"\_\_" \_\_\_\_\_ 20\_\_ г.

\_\_\_\_\_ (подпись лица, составившего протокол)

"\_\_" \_\_\_\_\_ 20\_\_ г.

\_\_\_\_\_ (подпись лица, принявшего решение о применении к военнослужащему  
меры обеспечения производства по материалам о дисциплинарном  
проступке)

"\_\_" \_\_\_\_\_ 20\_\_ г.

Приложения: 1. \_\_\_\_\_  
2. \_\_\_\_\_  
3. \_\_\_\_\_  
4. \_\_\_\_\_

Приложение N 7  
к Дисциплинарному уставу  
Вооруженных Сил  
Российской Федерации  
(к [статьям 10, 80, 81](#))

**ПЕРЕЧЕНЬ  
ГРУБЫХ ДИСЦИПЛИНАРНЫХ ПРОСТУПКОВ. ПОРЯДОК ИСПОЛНЕНИЯ  
ДИСЦИПЛИНАРНОГО АРЕСТА**

Список изменяющих документов  
(в ред. Указов Президента РФ от 29.07.2011 [N 1039](#),  
от 14.01.2013 [N 20](#), от 01.07.2014 [N 483](#), от 25.03.2015 [N 161](#),  
от 02.01.2017 [N 5](#), от 16.05.2017 [N 210](#))

1. К грубым дисциплинарным проступкам относятся:

нарушение уставных правил взаимоотношений между военнослужащими;

самовольное оставление воинской части или установленного за пределами воинской части места военной службы военнослужащим, проходящим военную службу по призыву (за исключением офицеров);

неявка в срок без уважительных причин на службу при увольнении из расположения воинской части или с корабля на берег, при назначении, переводе, а также из командировки, отпуска или лечебного учреждения;

отсутствие военнослужащего, проходящего военную службу по контракту, или офицера, проходящего военную службу по призыву, в воинской части или установленном за пределами воинской части месте военной службы без уважительных причин более четырех часов подряд в течение установленного ежедневного служебного времени;

уклонение от исполнения обязанностей военной службы;

нарушение правил несения боевого дежурства (боевой службы);

нарушение правил несения пограничной службы;

нарушение уставных правил караульной службы;

нарушение уставных правил несения внутренней службы;

нарушение уставных правил патрулирования в гарнизоне;

нарушение правил несения службы по охране общественного порядка и обеспечению общественной безопасности;

умышленное уничтожение, повреждение, порча, незаконное расходование или использование военного имущества;

уничтожение или повреждение по неосторожности военного имущества;

нарушение правил сбережения вверенного для служебного пользования военного имущества, повлекшее по неосторожности его утрату или повреждение;

нарушение правил обращения с оружием, боеприпасами, радиоактивными материалами, взрывчатыми или иными веществами и предметами, представляющими повышенную опасность для окружающих, военной техникой или правил эксплуатации военной техники, повлекшее по неосторожности причинение вреда здоровью человека, уничтожение, повреждение или утрату военного имущества либо иные вредные последствия;

нарушение правил управления транспортными средствами или их эксплуатации, повлекшее по неосторожности причинение вреда здоровью человека, повреждение военного имущества либо иные вредные последствия;

исполнение обязанностей военной службы в состоянии опьянения, а также отказ военнослужащего от прохождения медицинского освидетельствования на состояние опьянения;

непринятие командиром в пределах его компетенции необходимых мер по предупреждению или пресечению дисциплинарного проступка, совершенного подчиненным ему по службе военнослужащим, привлечению военнослужащего к дисциплинарной ответственности за совершение дисциплинарного проступка либо по устранению причин и условий, способствовавших его совершению, а равно сокрытие командиром информации о совершении подчиненным ему по службе военнослужащим преступления, административного правонарушения или дисциплинарного проступка;



административное правонарушение, за которое военнослужащий в соответствии с [Кодексом Российской Федерации об административных правонарушениях](#) несет дисциплинарную ответственность;

умышленная порча либо утрата по небрежности документа, удостоверяющего личность военнослужащего Российской Федерации (служебного удостоверения военнослужащего органов, указанных в [пункте 1 статьи 2](#) Федерального закона от 28 марта 1998 г. N 53-ФЗ "О воинской обязанности и военной службе");

(абзац введен [Указом](#) Президента РФ от 02.01.2017 N 5)

нарушение правил и требований, устанавливающих порядок ведения секретного делопроизводства;

(абзац введен [Указом](#) Президента РФ от 02.01.2017 N 5)

нарушение порядка выезда из Российской Федерации;

(абзац введен [Указом](#) Президента РФ от 02.01.2017 N 5)

нарушение требований законодательных и иных нормативных правовых актов Российской Федерации в сфере разведывательной, контрразведывательной и оперативно-разыскной деятельности, создавшее условия для нанесения ущерба безопасности личности, общества и государства либо собственной безопасности органов, осуществляющих такую деятельность;

(абзац введен [Указом](#) Президента РФ от 02.01.2017 N 5)

заведомо незаконное привлечение военнослужащего к дисциплинарной или материальной ответственности;

(абзац введен [Указом](#) Президента РФ от 02.01.2017 N 5)

нарушение командиром (начальником) требований безопасности военной службы, приведшее к гибели или нетрудоспособности, в том числе временной, военнослужащего и (или) гражданина, призванного на военные сборы.

(абзац введен [Указом](#) Президента РФ от 02.01.2017 N 5)

2. Дисциплинарный арест исполняется в отношении военнослужащих:

Вооруженных Сил - военной полицией на гауптвахтах;

других войск, воинских формирований и органов - командованием воинских частей, в ведении которых находятся войсковые гауптвахты, а при отсутствии войсковых гауптвахт - военной полицией.

(п. 2 в ред. [Указа](#) Президента РФ от 25.03.2015 N 161)

3. Предварительное уточнение наличия свободных мест на гауптвахте, проверка документов, необходимых для оформления военнослужащего на гауптвахту, а в случае необходимости затребование сопровождающих возлагается в отношении подвергнутых дисциплинарному аресту:

солдат, матросов, сержантов и старшин - на старшину роты (команды);

прапорщиков и мичманов - на назначенных командиром воинской части (начальником гарнизона) военнослужащих, равных по воинскому званию, или офицеров;

военнослужащих органов военного управления и военных образовательных организаций - на лиц, назначенных соответствующим начальником.

(п. 3 в ред. [Указа](#) Президента РФ от 25.03.2015 N 161)

4. У всех военнослужащих, подвергнутых дисциплинарному аресту, перед отправлением на

гауптвахту изымаются по описи имеющиеся у них деньги и вещи, которые не положено иметь на гауптвахте. Перечень вещей, которые разрешено иметь на гауптвахте военнослужащим, подвергнутым дисциплинарному аресту, определяется в [приложении N 4](#) к Уставу военной полиции Вооруженных Сил Российской Федерации.  
(в ред. Указов Президента РФ от 29.07.2011 [N 1039](#), от 25.03.2015 [N 161](#))

Ордена, медали и планки с лентами орденов, а также нагрудные знаки арестованные военнослужащие сдают на хранение в штаб воинской части или на гауптвахту военной комендатуры.  
(в ред. Указов Президента РФ от 14.01.2013 [N 20](#), от 25.03.2015 [N 161](#), от 16.05.2017 [N 210](#))

Военнослужащие, подвергнутые дисциплинарному аресту, при направлении на гауптвахту должны быть одеты в чистую, исправную повседневную (полевую) форму одежды. Кроме того, они должны иметь при себе две простыни, наволочку, одеяло, полотенце, носовые платки, средства личной гигиены.  
(в ред. [Указа](#) Президента РФ от 25.03.2015 [N 161](#))

Все арестованные перед направлением на гауптвахту проходят медицинский осмотр, а в случае необходимости санитарную обработку (мытьё в бане) и дезинфекцию обмундирования, о чем в медицинской книжке врачом делается отметка.

5. Порядок приема, содержания и освобождения военнослужащих, подвергнутых дисциплинарному аресту, изложен в [Уставе](#) военной полиции Вооруженных Сил Российской Федерации.  
(п. 5 в ред. [Указа](#) Президента РФ от 25.03.2015 [N 161](#))

Приложение N 8  
к Дисциплинарному уставу  
Вооруженных Сил  
Российской Федерации  
(к [статье 81](#))

Список изменяющих документов  
(в ред. [Указа](#) Президента РФ от 25.03.2015 [N 161](#))

Форма

Протокол  
о грубом дисциплинарном проступке

"\_\_" \_\_\_\_\_ 20\_\_ г. населенный пункт \_\_\_\_\_  
(место составления протокола)

Я, \_\_\_\_\_  
(воинская должность, воинское звание, фамилия, имя, отчество  
лица, составившего протокол)  
составил настоящий протокол в том, что военнослужащий

\_\_\_\_\_ (сведения о военнослужащем: условное наименование воинской части  
(организации); воинская должность, воинское звание, фамилия, имя,

отчество; год и место рождения; место жительства (регистрации),

семейное положение; данные о документе, удостоверяющем личность

(серия, номер, когда и кем выдан); иные сведения о военнослужащем,

в том числе: привлекался ли ранее к дисциплинарной

ответственности, когда и кем)

Очевидцы:

(должности, места военной службы, воинские звания,

фамилии, имена и отчества лиц, которым известны обстоятельства,

имеющие значение для правильного решения вопроса о привлечении

военнослужащего)

Обстоятельства совершения грубого дисциплинарного проступка:

(дата, время, место и другие обстоятельства совершения грубого дисциплинарного проступка)

Доказательства, подтверждающие наличие события грубого дисциплинарного проступка и виновность военнослужащего:

(перечисление доказательств: объяснения военнослужащего,

привлекаемого к дисциплинарной ответственности, объяснения

очевидцев, заключение и пояснения специалиста, документы,

показания технических средств, вещественные доказательства и др.)

, то есть совершил грубый дисциплинарный проступок, предусмотренный [статьей 28.5](#) Федерального закона "О статусе военнослужащих".

Военнослужащему

(воинское звание, фамилия и инициалы)

разъяснены права и обязанности, предусмотренные законодательством Российской Федерации и общевоинскими уставами.

Подпись военнослужащего

(или отметка об отказе от подписи)

Объяснения военнослужащего, совершившего грубый дисциплинарный проступок:

Смягчающие или отягчающие обстоятельства:

Причины и условия, способствовавшие совершению грубого дисциплинарного проступка:

Сведения о примененных мерах обеспечения производства по материалам о грубом дисциплинарном проступке:

Иные сведения:

К протоколу прилагаются:

(перечень документов и вещей, прилагаемых

к протоколу)

Подпись военнослужащего \_\_\_\_\_  
(или отметка об отказе от подписи)

Подпись лица, составившего протокол \_\_\_\_\_

Копию протокола получил \_\_\_\_\_  
(подпись военнослужащего, в отношении  
которого составлен протокол)

"\_\_" \_\_\_\_\_ 20\_\_ г.

Решение командира воинской части (начальника гарнизона, начальника  
органа военной полиции): \_\_\_\_\_

"\_\_" \_\_\_\_\_ 20\_\_ г.

М.П.  
воинской части

Командир воинской части (начальник гарнизона, начальник органа  
военной полиции) \_\_\_\_\_  
(воинское звание, подпись, фамилия)

Примечания: 1. Военнослужащий вправе требовать внесения в протокол объяснений и замечаний по содержанию протокола, а также изложить причины своего отказа от его подписи.

2. Приложениями к протоколу могут быть: рапорт о факте совершения военнослужащим грубого дисциплинарного проступка, объяснения военнослужащего, объяснения очевидцев и других лиц, служебная характеристика на военнослужащего, справка о медицинском освидетельствовании и иные документы, содержащие сведения о грубом дисциплинарном проступке.

Утвержден  
Указом Президента  
Российской Федерации  
от 10 ноября 2007 г. N 1495

## УСТАВ ГАРНИЗОННОЙ И КАРАУЛЬНОЙ СЛУЖБ ВООРУЖЕННЫХ СИЛ РОССИЙСКОЙ ФЕДЕРАЦИИ

Список изменяющих документов  
(в ред. Указов Президента РФ от 14.01.2011 N 38,  
от 29.04.2011 N 561, от 29.07.2011 N 1039, от 14.01.2013 N 20,  
от 01.07.2014 N 483, от 25.03.2015 N 161, от 07.12.2016 N 657,  
от 16.05.2017 N 210, от 22.01.2018 N 16, от 24.10.2018 N 597)

Настоящий Устав определяет предназначение, порядок организации и несения гарнизонной и караульной служб, права и обязанности должностных лиц гарнизона и военнослужащих, несущих эти службы, а также регламентирует проведение гарнизонных мероприятий с участием войск.

(в ред. Указов Президента РФ от 29.07.2011 N 1039, от 25.03.2015 N 161)

Настоящим Уставом руководствуются военнослужащие органов военного управления, воинских частей, органов и подразделений военной полиции, кораблей, предприятий, организаций Вооруженных Сил Российской Федерации, в том числе военных профессиональных образовательных организаций, военных образовательных организаций высшего образования Министерства обороны Российской Федерации (далее - воинские части), и лица гражданского персонала Вооруженных Сил Российской Федерации, замещающие воинские должности. (в ред. Указов Президента РФ от 01.07.2014 N 483, от 16.05.2017 N 210)

Действие настоящего Устава распространяется на военнослужащих других войск, воинских формирований, органов и воинских подразделений федеральной противопожарной службы, а также граждан, призванных на военные сборы (далее - военнослужащие).

## ОБЩИЕ ПОЛОЖЕНИЯ

1. Воинские части, расположенные постоянно или временно на территории с установленными границами либо в одном населенном пункте или в нескольких близлежащих населенных пунктах, составляют гарнизон.

Гарнизоны могут быть территориальными и местными.

Территориальный гарнизон - это воинские части, в том числе входящие в местные гарнизоны, расположенные, как правило, на территории одного субъекта Российской Федерации, а в отдельных случаях - на территории одной административно-территориальной единицы или на территориях нескольких его административно-территориальных единиц.

Местный гарнизон - это воинские части, расположенные в одном населенном пункте или нескольких близлежащих населенных пунктах и в ограниченном районе вокруг них.

Перечень территориальных гарнизонов и их границы утверждаются Министром обороны Российской Федерации по представлению командующего войсками военного округа.

Перечень местных гарнизонов и их границы утверждаются командующим войсками военного округа. Границы местного гарнизона должны быть хорошо известны всему личному составу гарнизона.

2. В каждом гарнизоне организуются гарнизонная и караульная службы. (в ред. [Указа](#) Президента РФ от 25.03.2015 N 161)

Гарнизонная служба имеет целью обеспечить согласованность действий войск гарнизона при переводе с мирного на военное время, необходимые условия для их повседневной деятельности и подготовки, а также проведение гарнизонных мероприятий с участием войск.

Абзацы третий - четвертый утратили силу с 25 марта 2015 года. - [Указ](#) Президента РФ от 25.03.2015 N 161.

Караульная служба предназначена для надежной охраны и обороны боевых знамен, хранилищ (складов, парков) с вооружением, военной техникой, другим военным имуществом, объектов Вооруженных Сил Российской Федерации (далее - Вооруженные Силы) и иных военных и государственных объектов, а также для охраны военнослужащих, содержащихся на гауптвахте и в дисциплинарной воинской части.

(в ред. [Указа](#) Президента РФ от 25.03.2015 N 161)

Должностные лица гарнизонной службы являются должностными лицами гарнизона.

(в ред. [Указа](#) Президента РФ от 25.03.2015 N 161)

(п. 2 в ред. [Указа](#) Президента РФ от 29.07.2011 N 1039)

3. Руководство гарнизонной и караульной службами в пределах военного округа осуществляет командующий войсками военного округа, а гарнизонной службой и службой гарнизонных караулов в границах территориального (местного) гарнизона - начальник соответствующего гарнизона.

(в ред. [Указа](#) Президента РФ от 24.10.2018 N 597)

Руководство службой внутренних караулов воинских частей гарнизона осуществляют командиры этих воинских частей и их прямые начальники в порядке, определенном [частью второй](#) настоящего Устава, при этом начальник гарнизона не регламентирует несение службы внутренними караулами воинских частей гарнизона, за исключением случаев, предусмотренных [статьей 20](#) настоящего Устава.

Абзац утратил силу с 25 марта 2015 года. - [Указ](#) Президента РФ от 25.03.2015 N 161.

Приказы командующего войсками военного округа, начальника территориального (местного) гарнизона по организации и несению гарнизонной службы и службы гарнизонных караулов обязательны для выполнения всеми воинскими частями, командами, а также отдельными военнослужащими Вооруженных Сил, других войск, воинских формирований и органов, гражданами, призванными на военные сборы, находящимися в границах данного военного округа (гарнизона), с учетом положений [статьи 20](#) настоящего Устава.

(в ред. [Указа](#) Президента РФ от 25.03.2015 N 161)

Абзац утратил силу с 25 марта 2015 года. - [Указ](#) Президента РФ от 25.03.2015 N 161.

Командующие войсками военных округов, начальники гарнизонов и все прямые начальники обязаны систематически проверять состояние гарнизонной и караульной служб в подчиненных войсках (в гарнизоне).

(в ред. [Указа](#) Президента РФ от 24.10.2018 N 597)

(п. 3 в ред. [Указа](#) Президента РФ от 29.07.2011 N 1039)

4. Руководство гарнизонной и караульной службами в гарнизонах, в которых преобладают воинские части Военно-Морского Флота, осуществляет командующий флотом (флотилией). Перечень таких гарнизонов утверждается Министром обороны Российской Федерации.

Положения настоящего Устава, касающиеся прав и обязанностей командующего войсками военного округа по организации гарнизонной и караульной служб и руководству ими, относятся в равной мере к командующему флотом (флотилией) и к командующему войсками фронта (отдельной армией).

5. При дислокации воинских частей Вооруженных Сил, других войск, воинских формирований и органов на территории иностранного государства границы гарнизонов и особенности организации гарнизонной и караульной служб устанавливаются международным договором между Российской Федерацией и государством, на территории которого дислоцируются воинские части.

(в ред. [Указов](#) Президента РФ от 29.07.2011 N 1039, от 25.03.2015 N 161)

6. При расположении войск в полевых условиях (в лагерях) мероприятия по поддержанию воинской дисциплины, охране объектов воинских частей и общелагерных объектов проводятся в соответствии с [Уставом](#) внутренней службы Вооруженных Сил Российской Федерации, [Уставом](#) военной полиции Вооруженных Сил Российской Федерации и настоящим Уставом.

(в ред. [Указа](#) Президента РФ от 25.03.2015 N 161)

7. Непосредственное выполнение задач гарнизонной службы осуществляется подразделениями воинских частей гарнизона, а также военной комендатурой в пределах компетенции, определенной настоящим Уставом и [Уставом](#) военной полиции Вооруженных Сил Российской Федерации.

К несению гарнизонной и караульной служб, а также к выполнению задач, возложенных на органы военной полиции, включая патрулирование в гарнизоне, могут привлекаться воинские части, входящие в состав гарнизона, за исключением воинских частей, перечень которых согласован с органами управления других войск, воинских формирований и органов и определяется командующим войсками военного округа.

Очередность несения воинскими частями гарнизонной и караульной служб в гарнизоне устанавливается начальником гарнизона.

Привлечение воинских частей к выполнению задач, возложенных на органы военной полиции, в случаях и порядке, которые установлены [статьями 43 и 195](#) Устава военной полиции Вооруженных Сил Российской Федерации, осуществляется по плану начальника соответствующего органа военной полиции в зависимости от состава и предназначения привлекаемых воинских частей.

Военные профессиональные образовательные организации и военные образовательные организации высшего образования Министерства обороны Российской Федерации привлекаются к несению гарнизонной и караульной служб, выполнению задач, указанных в [статье 43](#) Устава военной полиции Вооруженных Сил Российской Федерации, в гарнизоне в пределах времени, предусмотренного для этой цели учебным планом.

(п. 7 в ред. [Указа](#) Президента РФ от 16.05.2017 N 210)

8. Военнослужащие женского пола к несению караульной службы не привлекаются.

(п. 8 в ред. [Указа](#) Президента РФ от 25.03.2015 N 161)

9. Каждый военнослужащий обязан оказывать содействие лицам, несущим гарнизонную или караульную службу.

Военнослужащий, заметивший нарушение правил несения службы кем-либо из состава наряда гарнизонной службы или караулов, обязан немедленно сообщить об этом дежурному по гарнизону (дежурному по воинской части, в орган военной полиции) и доложить своему непосредственному начальнику.

(п. 9 в ред. [Указа](#) Президента РФ от 25.03.2015 N 161)

## **ЧАСТЬ ПЕРВАЯ**

### **ОРГАНИЗАЦИЯ И НЕСЕНИЕ ГАРНИЗОННОЙ СЛУЖБЫ**

(в ред. [Указа](#) Президента РФ от 25.03.2015 N 161)

#### **Глава 1. ОРГАНИЗАЦИЯ ГАРНИЗОННОЙ СЛУЖБЫ. ДОЛЖНОСТНЫЕ ЛИЦА ГАРНИЗОННОЙ СЛУЖБЫ И ИХ ОБЯЗАННОСТИ**

(в ред. [Указа](#) Президента РФ от 29.07.2011 N 1039)

##### **Общие положения**

10. В целях организации гарнизонной службы в каждом гарнизоне назначаются начальник гарнизона и другие должностные лица гарнизонной службы.

(п. 10 в ред. [Указа](#) Президента РФ от 29.07.2011 N 1039)

11. Начальник территориального гарнизона назначается приказом командующего войсками военного округа, как правило, из числа командующих армиями или командиров корпусов, штабы которых дислоцированы в столицах (краевых, областных центрах) субъектов Российской Федерации, их заместителей и им равных. Если такие штабы в столицах (краевых, областных центрах) субъектов Российской Федерации не дислоцируются, то начальником территориального гарнизона может быть назначен военный комиссар субъекта Российской Федерации.

Начальник местного гарнизона назначается приказом начальника территориального гарнизона, как правило, из числа командиров соединений или воинских частей. До получения приказа в исполнение обязанностей начальника гарнизона вступает командир (начальник), старший по воинской должности, а при равных должностях - старший по воинскому званию.

О вступлении в исполнение обязанностей начальники гарнизонов объявляют в своих приказах и докладывают: начальник территориального гарнизона - командующему войсками военного округа, а начальник местного гарнизона - начальнику территориального гарнизона. Они также докладывают об этом своим непосредственным начальникам и информируют органы исполнительной власти субъектов Российской Федерации, территориальные органы федеральных органов исполнительной власти, а также органы местного самоуправления, с которыми им предстоит взаимодействовать.

12. Начальником Московского территориального гарнизона является должностное лицо, назначаемое Министром обороны Российской Федерации или по его решению иным должностным лицом Министерства обороны Российской Федерации. Начальником Санкт-Петербургского территориального гарнизона является командующий войсками военного округа, в пределах которого находится этот территориальный гарнизон.  
(статья 12 в ред. [Указа](#) Президента РФ от 29.04.2011 N 561)

13. Начальник гарнизона осуществляет руководство гарнизонной службой лично, через назначенных должностных лиц гарнизона с привлечением командиров соединений (воинских частей) гарнизона и их штабов.  
(п. 13 в ред. [Указа](#) Президента РФ от 29.07.2011 N 1039)

14. Начальник территориального гарнизона одновременно является начальником местного гарнизона столицы (краевого, областного центра) субъекта Российской Федерации.  
(п. 14 в ред. [Указа](#) Президента РФ от 29.07.2011 N 1039)

15. В территориальном гарнизоне военный комиссар субъекта Российской Федерации обычно назначается заместителем начальника гарнизона. В гарнизонах, где военный комиссар является начальником территориального гарнизона, заместителем начальника территориального гарнизона обычно назначается заместитель военного комиссара субъекта Российской Федерации.

16. Утратил силу с 25 марта 2015 года. - [Указ](#) Президента РФ от 25.03.2015 N 161.

17. В гарнизонах, где базируются воинские части (корабли) Военно-Морского Флота, приказом главнокомандующего Военно-Морским Флотом назначается старший морской начальник. В своей деятельности он руководствуется [статьей 24](#) настоящего Устава и указаниями командующего войсками военного округа (начальника гарнизона).

18. В гарнизонах из числа соответствующих должностных лиц, как правило, старших по воинской должности, приказом начальника гарнизона назначаются:

заместитель начальника территориального гарнизона;

заместитель начальника гарнизона по воспитательной работе;

заместитель начальника гарнизона по тылу;

помощник начальника гарнизона по организации гарнизонной службы;

помощник начальника гарнизона по правовой работе;

начальник связи гарнизона;



начальник службы радиационной, химической и биологической защиты гарнизона;

начальник медицинской службы гарнизона;

начальник экологической службы гарнизона;

начальник ветеринарно-санитарной службы гарнизона;

старший начальник финансово-экономической службы гарнизона;

начальник противопожарной службы гарнизона;

военный дирижер гарнизона (при наличии военного оркестра в одной из воинских частей гарнизона).

При размещении в военном городке нескольких воинских частей, входящих в состав различных соединений (объединений) Вооруженных Сил, других войск, воинских формирований и органов, приказом, как правило, начальника местного гарнизона из числа командиров воинских частей назначается старший военного городка.

В случае размещения в военном городке нескольких воинских частей одного соединения (объединения) старший военного городка назначается приказом командира этого соединения (командующего объединением), о чем информируется начальник местного гарнизона.

Все должностные лица гарнизона подчиняются непосредственно начальнику гарнизона.  
(п. 18 в ред. [Указа](#) Президента РФ от 29.07.2011 N 1039)

19. Все должностные лица гарнизона, за исключением помощника начальника гарнизона по организации гарнизонной службы, исполняют свои должностные обязанности по совместительству.

Помощник начальника гарнизона по организации гарнизонной службы назначается в порядке, определенном Министром обороны Российской Федерации.  
(п. 19 в ред. [Указа](#) Президента РФ от 29.07.2011 N 1039)

20. Основными задачами гарнизонной службы являются:

обеспечение согласованности действий воинских частей гарнизона при переводе с мирного на военное время;

разработка должностными лицами гарнизона совместно с командирами и штабами воинских частей плана мероприятий по выполнению задач гарнизонной службы ([статья 22](#) настоящего Устава) и организация его выполнения;

организация караульной службы по охране и обороне гарнизонных объектов, контроль за ее несением;

постоянное взаимодействие с органами исполнительной власти субъектов Российской Федерации, территориальными органами федеральных органов исполнительной власти и органами местного самоуправления в решении задач, связанных с организацией гарнизонной службы, гражданской (местной) обороны, проведением совместных мероприятий;  
(в ред. [Указа](#) Президента РФ от 16.05.2017 N 210)

планирование мероприятий и организация взаимодействия с органами исполнительной власти субъектов Российской Федерации, территориальными органами федеральных органов исполнительной власти и органами местного самоуправления при введении чрезвычайного положения на территории гарнизона, в том числе в случае привлечения войск к обеспечению

режима чрезвычайного положения, а также при возникновении (угрозе возникновения) чрезвычайных ситуаций природного и техногенного характера, чрезвычайных экологических ситуаций, в том числе эпидемий и эпизоотии (далее - чрезвычайные ситуации природного и техногенного характера), и их ликвидации;

участие в подготовке мероприятий, посвященных праздничным, памятным дням и дням воинской славы; контроль за подготовкой войск гарнизона к парадом;

учет воинских частей, дислоцированных в гарнизоне, а также воинских команд, прибывших в командировку;

учет воинских захоронений, расположенных на закрытых территориях гарнизонов, и принятие мер по содержанию их в надлежащем порядке;

обеспечение взаимодействия между пожарными командами гарнизона, вызов сил и средств, предусмотренных планом противопожарной охраны, при возникновении пожара на объектах гарнизона;

учет военнослужащих, прибывших в командировку и отпуск ([приложение N 13](#)), и осуществление контроля за своевременным их убытием к месту службы.

(абзац введен [Указом](#) Президента РФ от 25.03.2015 N 161)

(п. 20 в ред. [Указа](#) Президента РФ от 29.07.2011 N 1039)

20.1. Военная комендатура при выполнении задач гарнизонной службы:

а) участвует в обеспечении согласованности действий воинских частей гарнизона при переводе их с мирного на военное время;

б) участвует в разработке плана мероприятий по выполнению задач гарнизонной службы;

в) участвует в организации выполнения задач по охране и обороне гарнизонных объектов;

г) участвует во взаимодействии с территориальными органами Министерства Российской Федерации по делам гражданской обороны, чрезвычайным ситуациям и ликвидации последствий стихийных бедствий в выполнении задач гражданской (местной) обороны;

д) участвует в подготовке мероприятий, посвященных праздничным, памятным дням и дням воинской славы, а также по согласованию с органами исполнительной власти субъектов Российской Федерации, территориальными органами федеральных органов исполнительной власти и органами местного самоуправления в обеспечении порядка во время подготовки и проведения парадов войск гарнизона и других мероприятий с участием войск;

е) осуществляет учет воинских частей, дислоцированных в гарнизоне, а также воинских команд, прибывших в командировку;

ж) осуществляет учет воинских захоронений, расположенных на закрытых территориях гарнизонов, и принимает меры по содержанию их в надлежащем порядке;

з) осуществляет учет военнослужащих, прибывших в командировку и отпуск ([приложение N 13](#)), а также контроль за своевременным их убытием к месту службы;

и) осуществляет учет и хранение оружия и боеприпасов, изъятых у задержанных военнослужащих.

(п. 20.1 введен [Указом](#) Президента РФ от 16.05.2017 N 210)

21. Информация о местонахождении дежурного по гарнизону должна иметься во всех воинских частях гарнизона и быть доступна для лиц, обращающихся по вопросам, касающимся

гарнизонной службы.

Номера телефонов и адрес местонахождения дежурного по гарнизону должны представляться помощником начальника гарнизона по организации гарнизонной службы (военным комендантом гарнизона) в органы исполнительной власти субъектов Российской Федерации, органы местного самоуправления и общественные места (театры, дома культуры, кинотеатры, клубы, гостиницы), а также в справочники абонентов телефонной сети.

(в ред. [Указа](#) Президента РФ от 16.05.2017 N 210)

(п. 21 в ред. [Указа](#) Президента РФ от 29.07.2011 N 1039)

22. В каждом гарнизоне в соответствии с приказами вышестоящих начальников и на основании решения начальника гарнизона разрабатывается план мероприятий по выполнению задач гарнизонной службы. Составными разделами этого плана являются мероприятия, обеспечивающие:

организацию управления войсками гарнизона и их взаимодействия при переводе с мирного на военное время;

введение в гарнизоне чрезвычайного положения и обеспечение его режима, а также действия войск при возникновении (угрозе возникновения) чрезвычайных ситуаций природного и техногенного характера;

абзац утратил силу с 29 июля 2011 года. - [Указ](#) Президента РФ от 29.07.2011 N 1039;

выполнение задач по охране и обороне гарнизонных объектов (план размещения, охраны и обороны объектов местного гарнизона, а также расписание гарнизонных караулов прилагаются к плану мероприятий);

абзац утратил силу с 29 июля 2011 года. - [Указ](#) Президента РФ от 29.07.2011 N 1039;

выполнение задач гражданской (местной) обороны гарнизона, а также взаимодействия с территориальными органами Министерства Российской Федерации по делам гражданской обороны, чрезвычайным ситуациям и ликвидации последствий стихийных бедствий; (в ред. [Указа](#) Президента РФ от 16.05.2017 N 210)

выполнение требований безопасности военной службы (применительно к [главе 7](#) Устава внутренней службы Вооруженных Сил Российской Федерации);

абзац утратил силу с 29 июля 2011 года. - [Указ](#) Президента РФ от 29.07.2011 N 1039.

В план по решению начальника гарнизона могут включаться другие разделы, отдельные мероприятия, а также разрабатываемые должностными лицами гарнизона в виде приложений планы, определенные в их обязанностях, исходя из состава гарнизона, особенностей его дислокации, оперативной обстановки, климатических и иных условий.

План мероприятий по выполнению задач гарнизонной службы территориального гарнизона утверждается командующим войсками военного округа, а местного гарнизона - начальником территориального гарнизона. План ежегодно или по необходимости уточняется.

### **Начальник гарнизона**

23. Начальник гарнизона отвечает за организацию выполнения плана мероприятий по выполнению задач гарнизонной службы; организацию и несение гарнизонной службы; организацию противодействия терроризму в гарнизоне; обеспечение необходимых условий для повседневной жизни и подготовки войск; организацию и проведение мероприятий гражданской (местной) обороны и взаимодействие с территориальными органами Министерства Российской Федерации

Федерации по делам гражданской обороны, чрезвычайным ситуациям и ликвидации последствий стихийных бедствий; обеспечение пожарной безопасности в гарнизоне, а также проведение гарнизонных мероприятий с участием войск.

(в ред. Указов Президента РФ от 29.07.2011 N 1039, от 16.05.2017 N 210)

Начальник территориального гарнизона по вопросам гарнизонной и караульной служб подчиняется командующему войсками военного округа, а начальник местного гарнизона - начальнику территориального гарнизона. Они являются прямыми начальниками по этим вопросам для всех военнослужащих гарнизона, включая командиров соединений и воинских частей Вооруженных Сил, других войск, воинских формирований и органов, входящих в состав гарнизона, а также для старшего морского начальника.

Начальник гарнизона имеет право в необходимых случаях для выполнения задач гарнизонной службы привлекать личный состав и транспортные средства воинских частей гарнизона.

#### 24. Начальник гарнизона обязан:

повседневно руководить деятельностью должностных лиц гарнизона, а также военного коменданта гарнизона по вопросам гарнизонной службы, отнесенным к компетенции военных комендатур в соответствии со [статьей 20.1](#) настоящего Устава;

рассматривать и утверждать планы и другие документы, представляемые должностными лицами гарнизона в соответствии с их обязанностями;

разрабатывать и представлять на утверждение командующего войсками военного округа (начальника территориального гарнизона) план мероприятий по выполнению задач гарнизонной службы ([статья 22](#) настоящего Устава) и обеспечивать его выполнение;

ежеквартально анализировать состояние гарнизонной и караульной служб, соблюдение требований безопасности военной службы, бдительности и сохранения государственной тайны;

организовывать охрану и оборону гарнизонных объектов, устанавливать порядок допуска на объекты, находящиеся под охраной гарнизонных караулов;

организовывать мероприятия по противодействию терроризму в гарнизоне, осуществлять непосредственное руководство выделенными для этой цели силами и средствами;

организовывать противовоздушную оборону, защиту войск и объектов гражданской (местной) обороны от ядерного, химического и биологического оружия в условиях военного положения и при возникновении (угрозе возникновения) чрезвычайных ситуаций природного и техногенного характера, обеспечение пожарной безопасности в гарнизоне, а также осуществлять контроль за их состоянием;

организовывать и постоянно поддерживать взаимодействие с органами исполнительной власти субъектов Российской Федерации, территориальными органами федеральных органов исполнительной власти и органами местного самоуправления, осуществляющими деятельность на территории гарнизона, решать вопросы, связанные с организацией гарнизонной службы, гражданской (местной) обороны, с проведением совместных мероприятий, а также с обеспечением жилыми помещениями военнослужащих и членов их семей, удовлетворением других их нужд и запросов;

проверять не реже одного раза в месяц лично и через назначенных лиц несение службы нарядом гарнизонной службы, а начальник территориального гарнизона лично и через назначенных лиц также выполнение указанных задач в подчиненных местных гарнизонах;

проводить лично или назначать разбирательство проступков военнослужащих, не проходящих службу в воинских частях данного гарнизона, привлекать их к ответственности, а в случае обнаружения в их действиях признаков преступления незамедлительно уведомлять об этом военного прокурора, руководителя военного следственного органа Следственного комитета Российской Федерации, органы военной полиции и принимать меры, предусмотренные законодательством Российской Федерации; при осуждении военнослужащих, не проходящих службу в воинских частях данного гарнизона, к аресту с отбыванием наказания на гауптвахте или содержанию в дисциплинарной воинской части организовывать их отправку к месту отбывания наказания;

размещать по указанию командующего войсками военного округа воинские части (подразделения, команды), прибывающие в гарнизон;

устанавливать для воинских частей гарнизона порядок пользования объектами учебно-материальной базы и тыла, порядок использования водных объектов для водоснабжения войск, определять места, время и порядок купания людей, а также осуществлять контроль за выполнением требований безопасности на водных объектах;

определять и доводить до личного состава гарнизона состав нештатной юридической консультации гарнизона, время, место и порядок ее работы;

руководить работой квартирно-эксплуатационной части района (гарнизона) по расквартированию воинских частей и деятельностью жилищной комиссии гарнизона, а также, руководствуясь законодательством Российской Федерации, рассматривать и утверждать распределение жилой площади в гарнизоне;

осуществлять контроль за выполнением мероприятий по соблюдению требований безопасности военной службы, рациональному использованию природных ресурсов; проверять содержание воинскими частями зданий, территорий военных городков и сооружений общегарнизонного пользования, а при оставлении их воинскими частями организовывать охрану;

выделять в порядке, определенном настоящим Уставом, воинские части (подразделения) в случае возникновения (угрозы возникновения) чрезвычайных ситуаций природного и техногенного характера для их ликвидации (предупреждения);

устанавливать и объявлять в территориальном гарнизоне время перехода военнослужащих на ношение зимней и летней формы одежды, а также начало и конец отопительного сезона в гарнизоне;

проводить парады войск гарнизона и другие мероприятия с участием войск, назначать в необходимых случаях почетные караулы, принимать совместно с органами исполнительной власти субъектов Российской Федерации и органами местного самоуправления меры по содержанию в надлежащем порядке воинских кладбищ, воинских участков на общественных кладбищах, братских могил и воинских памятников, находящихся на территории гарнизона;

докладывать ежеквартально командующему войсками военного округа (начальнику территориального гарнизона) о решении задач гарнизонной службы.

Начальник гарнизона является начальником гражданской (местной) обороны гарнизона и исполняет обязанности, установленные Министром обороны Российской Федерации.  
(п. 24 в ред. [Указа](#) Президента РФ от 16.05.2017 N 210)

24.1. Утратил силу с 16 мая 2017 года. - [Указ](#) Президента РФ от 16.05.2017 N 210.

25. Начальник гарнизона встречает, докладывает им и сопровождает прибывших в расположение гарнизона:

Президента Российской Федерации, Председателя Правительства Российской Федерации и Министра обороны Российской Федерации;

маршалов Российской Федерации, генералов армии, адмиралов флота и всех своих прямых начальников.

В случае прибытия в гарнизон офицеров для выполнения служебных заданий прямых начальников по вопросам гарнизонной и караульной служб начальник гарнизона представляется лишь старшим по воинскому званию.

Начальник гарнизона г. Москвы в случаях, определенных настоящей статьёй, кроме того, руководствуется особыми указаниями.

26. При временном убытии из гарнизона (в отпуск, в длительную командировку) начальник территориального гарнизона передает исполнение своих обязанностей заместителю начальника территориального гарнизона (начальник местного гарнизона - лицу, назначенному временно исполнять обязанности по его штатной воинской должности), объявляет об этом приказом и докладывает командующему войсками военного округа (начальнику территориального гарнизона).

#### **Заместитель начальника территориального гарнизона**

27. Заместитель начальника территориального гарнизона подчиняется начальнику гарнизона. В своей деятельности он руководствуется [статьей 24](#) настоящего Устава и указаниями начальника гарнизона. В отсутствие начальника гарнизона он исполняет обязанности начальника территориального гарнизона.

#### **Военный комендант гарнизона**

28 - 34. Утратили силу с 29 июля 2011 года. - [Указ](#) Президента РФ от 29.07.2011 N 1039.

#### **Помощник военного коменданта гарнизона**

35. Утратил силу с 29 июля 2011 года. - [Указ](#) Президента РФ от 29.07.2011 N 1039.

#### **Общие обязанности должностных лиц гарнизона, назначаемых начальником гарнизона**

36. Должностные лица гарнизона, указанные в [статье 18](#) настоящего Устава, кроме заместителя начальника территориального гарнизона, старшего военного городка, отвечают за организацию и проведение гарнизонных мероприятий по своей специальности в соответствии с законодательством Российской Федерации, настоящим Уставом, приказами (приказаниями) вышестоящих командиров (начальников).  
(в ред. [Указа](#) Президента РФ от 29.07.2011 N 1039)

Должностные лица гарнизона обязаны:

участвовать в разработке плана мероприятий по выполнению задач гарнизонной службы, указанного в [статье 22](#) настоящего Устава, в части, касающейся их специальности, и обеспечивать его исполнение;

проводить в войсках гарнизона не реже одного раза в месяц проверку выполнения задач гарнизонной службы, касающихся их специальности, оказывать в пределах своих полномочий необходимую помощь в решении этих задач;

поддерживать взаимодействие с соответствующими службами (управлениями, отделами) органов исполнительной власти субъектов Российской Федерации, территориальных органов федеральных органов исполнительной власти и органов местного самоуправления в интересах выполнения задач гарнизонной службы, касающихся их специальности.

Должностные лица гарнизона по вопросам, касающимся их специальности, имеют право:

проводить в воинских частях гарнизона внезапные проверки организации и качества выполнения задач гарнизонной службы;

давать указания и рекомендации командирам воинских частей гарнизона и начальникам соответствующих служб этих воинских частей (должностные лица территориального гарнизона, кроме того, - соответствующим должностным лицам местного гарнизона) по обеспечению выполнения задач гарнизонной службы, оказывать им в пределах своих полномочий необходимую помощь.

Обо всех обнаруженных недостатках и мерах, принятых для их устранения, должностные лица гарнизона докладывают начальнику гарнизона.  
(в ред. [Указа](#) Президента РФ от 25.03.2015 N 161)

### **Заместитель начальника гарнизона по воспитательной работе**

37. Заместитель начальника гарнизона по воспитательной работе отвечает за организацию информационно-воспитательной, военно-социальной, психологической и культурно-досуговой работы.  
(в ред. [Указа](#) Президента РФ от 29.07.2011 N 1039)

В дополнение к изложенному в [статье 36](#) настоящего Устава он обязан:

знать морально-психологическое состояние военнослужащих;  
(в ред. [Указа](#) Президента РФ от 29.07.2011 N 1039)

проводить работу, направленную на повышение бдительности, особенно в воинских частях (подразделениях), несущих боевое дежурство (боевую службу), а также на сохранение государственной тайны;

организовывать общественно-государственную подготовку, информационно-пропагандистскую работу и информирование военнослужащих, членов их семей, лиц гражданского персонала воинских частей, непосредственно подчиненных начальнику гарнизона;

изучать запросы и настроение личного состава, обеспечивать социально-правовую защищенность военнослужащих, членов их семей и лиц гражданского персонала воинских частей гарнизона;

устанавливать и поддерживать тесную связь с органами государственной власти субъектов Российской Федерации и органами местного самоуправления, организациями, предприятиями, общественными объединениями и организациями, средствами массовой информации и через них способствовать удовлетворению социальных нужд военнослужащих и членов их семей;

организовывать и проводить по утвержденному плану общегарнизонные культурно-досуговые мероприятия;

руководить работой культурно-досуговых организаций гарнизона, разрабатывать и представлять на утверждение начальнику гарнизона план организации культурного досуга военнослужащих гарнизона, членов их семей и лиц гражданского персонала воинских частей гарнизона;

совместно с органами государственной власти субъектов Российской Федерации и органами местного самоуправления, общественными объединениями и организациями участвовать в проведении мероприятий по героико-патриотическому и интернациональному воспитанию населения, особенно молодежи;

принимать участие в решении задач гражданской (местной) обороны;  
(в ред. [Указа](#) Президента РФ от 16.05.2017 N 210)

проводить работу по соблюдению требований безопасности военной службы;

проявлять постоянную заботу об охране здоровья военнослужащих, обеспечении их всеми видами довольствия по установленным нормам, о быте и обустройстве войск гарнизона, об обеспечении их казарменным фондом, а также о предоставлении военнослужащим, проходящим военную службу по контракту, и их семьям положенных им жилых помещений;

абзац утратил силу с 29 июля 2011 года. - [Указ](#) Президента РФ от 29.07.2011 N 1039;

своевременно докладывать начальнику гарнизона о морально-психологическом состоянии и воинской дисциплине в войсках гарнизона, а также о предстоящих и проведенных общегарнизонных мероприятиях.

#### **Заместитель начальника гарнизона по тылу**

38. Заместитель начальника гарнизона по тылу отвечает за своевременное проведение гарнизонных мероприятий по тыловому обеспечению воинских частей, органов военной полиции, дислоцирующихся на территории гарнизона, гарнизонных караулов, а также за выполнение ими требований пожарной безопасности, мероприятий по охране окружающей среды и рациональному использованию природных ресурсов.  
(в ред. [Указа](#) Президента РФ от 25.03.2015 N 161)

В дополнение к изложенному в [статье 36](#) настоящего Устава он обязан:

разрабатывать план хозяйственной деятельности по обеспечению выполнения задач гарнизонной службы (использование воинскими частями гарнизона хлебопекарных предприятий, холодильников, боен, предприятий бытового обслуживания и военной торговли, централизованных перевозок автомобильным транспортом гарнизона и др.), представлять его на утверждение начальнику гарнизона и контролировать выполнение;

организовывать централизованный подвоз материальных средств для воинских частей гарнизона и проведение ими мероприятий по экономии горючего и других материальных средств;

следить за своевременной разгрузкой железнодорожных вагонов и судов (барж), прибывших в адрес воинских частей гарнизона, и вывозом в установленные сроки воинских грузов с территории железнодорожной станции (порта), а при необходимости принимать меры по ускорению выполнения работ;

участвовать в работе жилищной комиссии гарнизона, контролировать учет и распределение жилой площади в воинских частях, своевременно представлять начальнику гарнизона предложения по использованию жилого фонда и осуществлять прием посетителей по жилищным вопросам;

обеспечивать гарнизонные предприятия бытового обслуживания и военной торговли помещениями, мебелью и непроизводственным механическим оборудованием для столовых, а также отопление, освещение и водоснабжение этих помещений; выделять для подвоза товаров необходимые транспортные средства;



организовывать контроль за работой гарнизонных предприятий бытового обслуживания и военной торговли, наличием необходимого ассортимента товаров в них в целях наиболее полного и качественного обслуживания военнослужащих и членов их семей;

контролировать качество выпечки хлеба на гарнизонных и гражданских хлебопекарных предприятиях, обеспечивающих хлебом воинские части гарнизона;

проводить с офицерами служб тыла воинских частей гарнизона мероприятия по обмену опытом работы тыла и ведения войскового хозяйства;

изучать экономическое состояние района дислокации воинских частей гарнизона в целях лучшего использования ими местных ресурсов;

организовать обеспечение пожарной безопасности в воинских частях гарнизона.

**Помощник начальника гарнизона по организации  
гарнизонной службы**  
(введено [Указом](#) Президента РФ от 29.07.2011 N 1039)

38.1. Помощник начальника гарнизона по организации гарнизонной службы может быть назначен на штатной основе из числа офицеров одного из воинских формирований, дислоцированных в гарнизоне, за исключением гарнизонов, в которых размещаются военные комендатуры, и отвечает за организацию выполнения задач, предусмотренных [статьей 20](#) настоящего Устава. В гарнизонах, в которых размещаются военные комендатуры, помощник начальника гарнизона по организации гарнизонной службы не назначается.  
(в ред. [Указа](#) Президента РФ от 16.05.2017 N 210)

Помощник начальника гарнизона по организации гарнизонной службы обязан:  
(в ред. [Указа](#) Президента РФ от 16.05.2017 N 210)

участвовать по указанию начальника гарнизона в разработке плана мероприятий по выполнению задач гарнизонной службы, а также инструкций на случай объявления тревоги в гарнизоне, чрезвычайного положения, возникновения чрезвычайных ситуаций природного и техногенного характера;

поддерживать взаимодействие с органами исполнительной власти субъектов Российской Федерации, территориальными органами федеральных органов исполнительной власти и органами местного самоуправления, осуществляющими деятельность на территории гарнизона, по вопросам, касающимся выполнения задач гарнизонной службы;

организовывать несение караульной службы по охране и обороне гарнизонных объектов в соответствии с расписанием караулов;

разрабатывать по указанию начальника гарнизона во взаимодействии с военным комендантом гарнизона план размещения, охраны и обороны местного гарнизона, а также расписание гарнизонных караулов, ведомость гарнизонного наряда, табели постам ([приложения N 1, 2 и 3](#)), схемы расположения постов, инструкции должностным лицам гарнизонного наряда;  
(в ред. [Указов](#) Президента РФ от 25.03.2015 [N 161](#), от 16.05.2017 [N 210](#))

докладывать начальнику гарнизона предложения по оборудованию объектов техническими средствами охраны, сокращению численности гарнизонного наряда, улучшению порядка и условий несения им службы;

составлять график проверки караулов должностными лицами гарнизона и осуществлять контроль за его выполнением;

проверять не реже двух раз в месяц подготовку подразделений и лиц, назначенных в наряд гарнизонной службы, проведение развода наряда гарнизонной службы и несение службы гарнизонными караулами, готовность дежурного подразделения гарнизона, состояние постов и караульных помещений;

проверять не реже одного раза в месяц наличие и состояние запаса боеприпасов в караулах, делая отметку в книге учета;

осуществлять контроль за готовностью сил и средств гражданской (местной) обороны к выполнению задач;  
(в ред. [Указа](#) Президента РФ от 16.05.2017 N 210)

рассматривать ведомость наряда военных оркестров воинских частей и представлять ее на утверждение начальнику гарнизона;

инструктировать дежурного по гарнизону, его помощника, командира дежурного подразделения перед заступлением в наряд, вручать дежурному по гарнизону записки с паролями;

просматривать ежедневно постовые ведомости гарнизонных караулов и принимать безотлагательные меры по устранению отмеченных недостатков;

анализировать состояние несения службы нарядом гарнизонной службы, соблюдение требований безопасности военной службы при выполнении задач гарнизонной службы и ежемесячно докладывать начальнику гарнизона выводы и предложения по их улучшению и устранению причин, порождающих нарушения;

распределять по указанию начальника гарнизона между воинскими частями места для купания, осуществлять контроль за их оборудованием, организацией и несением службы дежурными командами пловцов и дежурными фельдшерами (санитарными инструкторами);

определять совместно с начальником связи гарнизона необходимые средства связи для управления гарнизонными караулами;

проверять охрану военных городков воинских частей, убывших на полевые выходы (в лагерь) или выбывших из состава гарнизона;

размещать временно находящиеся в гарнизоне подразделения (команды) и отдельных военнослужащих, обеспечивая их, а также караулы, сопровождающие транспорты с воинскими грузами, довольствием согласно аттестатам;

вести учет воинских частей гарнизона (отдельных подразделений, команд), прибывших в командировку ([приложение N 13](#)), и осуществлять контроль за своевременным их убытием к месту службы;

принимать меры по оказанию медицинской помощи заболевшим военнослужащим, находящимся в отпуске на территории гарнизона;

контролировать подготовку войск гарнизона к парадом;

назначать и подготавливать по указанию начальника гарнизона почетные караулы от воинских частей, организовывать похороны умерших военнослужащих и лиц, при погребении которых назначается почетный эскорт;

вести учет воинских захоронений, расположенных на закрытых территориях гарнизонов, закреплять их за воинскими частями, контролировать их состояние, принимать меры по

содержанию их в надлежащем порядке.

(п. 38.1 введен [Указом](#) Президента РФ от 29.07.2011 N 1039)

38.2. При возникновении (угрозе возникновения) в воинских частях гарнизона или на гарнизонных объектах чрезвычайных ситуаций природного и техногенного характера, а также какого-либо происшествия в гарнизонных караулах помощник начальника гарнизона по организации гарнизонной службы (военный комендант гарнизона) немедленно докладывает об этом начальнику гарнизона, прибывает на место происшествия и принимает необходимые меры.

(п. 38.2 введен [Указом](#) Президента РФ от 29.07.2011 N 1039; в ред. [Указа](#) Президента РФ от 16.05.2017 N 210)

### **Помощник начальника гарнизона по правовой работе**

39. Помощник начальника гарнизона по правовой работе отвечает за правовое обеспечение деятельности должностных лиц гарнизона и несет ответственность за соответствие законодательству Российской Федерации визируемых им проектов служебных документов, разрабатываемых в гарнизоне.

Он обязан:

осуществлять правовую экспертизу проектов служебных документов, представляемых на подпись (утверждение) начальнику гарнизона;

представлять заключения и справки начальнику гарнизона, давать разъяснения должностным лицам гарнизона о соответствии подготавливаемых или принятых ими решений законодательству Российской Федерации, приказам и директивам вышестоящих начальников, а также по вопросам защиты прав и законных интересов воинских частей гарнизона, военнослужащих, лиц гражданского персонала гарнизона и членов их семей;

консультировать должностных лиц гарнизона по правовым вопросам, возникающим в процессе их служебной деятельности;

организовывать работу нештатной юридической консультации гарнизона, проводить консультации по юридическим вопросам военнослужащих, лиц гражданского персонала гарнизона и граждан, уволенных с военной службы, членов их семей;

участвовать в организации и проведении в гарнизоне мероприятий по правовому обучению;

участвовать в правовом обеспечении гарнизонных мероприятий по укреплению воинской дисциплины, улучшению гарнизонной и караульной служб;

участвовать в проводимых начальником гарнизона приемах военнослужащих, лиц гражданского персонала гарнизона и граждан, уволенных с военной службы, членов их семей.

### **Начальник связи гарнизона**

40. Начальник связи гарнизона отвечает за организацию и состояние связи в гарнизоне.

В дополнение к изложенному в [статье 36](#) настоящего Устава он обязан:

разрабатывать и представлять на утверждение начальнику гарнизона план организации и обеспечения внутригарнизонной связи и контролировать ее состояние;

осуществлять контроль за организацией и постоянной готовностью системы оповещения должностных лиц гражданской (местной) обороны, военных объектов, военнослужащих и членов их семей, проживающих в военных городках гарнизона, об угрозе нападения противника, а также

в случае возникновения (угрозы возникновения) чрезвычайных ситуаций природного и техногенного характера;  
(в ред. [Указа](#) Президента РФ от 16.05.2017 N 210)

решать с органами государственной власти, органами местного самоуправления и организациями связи вопросы использования их средств связи в интересах воинских частей гарнизона;

представлять вышестоящему начальнику связи заявки на необходимые средства связи и эксплуатационные материалы для обеспечения внутригарнизонной и межгарнизонной связи;

принимать меры по обеспечению связью гарнизонных караулов, своевременно организовывать ремонт имеющихся у них средств связи;  
(в ред. [Указа](#) Президента РФ от 25.03.2015 N 161)

разрабатывать мероприятия по безопасности связи, соблюдению правил ведения переговоров по средствам связи и осуществлять контроль за их выполнением.

#### **Начальник службы радиационной, химической и биологической защиты гарнизона**

41. Начальник службы радиационной, химической и биологической защиты гарнизона отвечает за организацию и выполнение гарнизонных мероприятий по защите от последствий применения ядерного, химического и биологического оружия и аварий (разрушений) радиационно и химически опасных объектов.

В дополнение к изложенному в [статье 36](#) настоящего Устава он обязан:

организовывать в гарнизоне мероприятия по вопросам радиационной, химической и биологической защиты и обеспечивать их выполнение;

организовывать через дежурного по гарнизону оповещение войск гарнизона об изменении радиационной, химической и биологической обстановки;

знать метеорологическую обстановку в приземном слое, которую необходимо учитывать при возникновении (угрозе возникновения) аварий (разрушений) на радиационно и химически опасных объектах.

#### **Начальник медицинской службы гарнизона**

42. Начальник медицинской службы гарнизона отвечает за организацию и проведение лечебно-профилактических, санитарно-противоэпидемических (профилактических) мероприятий, а также осуществляет контроль за выполнением санитарных правил в гарнизоне.

В дополнение к изложенному в [статье 36](#) настоящего Устава он обязан:

разрабатывать общегарнизонные лечебно-профилактические, санитарно-противоэпидемические (профилактические) мероприятия и организовывать их выполнение;

анализировать заболеваемость личного состава и своевременно докладывать начальнику гарнизона предложения о проведении необходимых мероприятий;

проверять санитарно-эпидемическое состояние гарнизона, содержание территорий воинских частей, пригодность воды для питья и хозяйственных целей, санитарное состояние гарнизонных столовых, хлебопекарных предприятий, боен, холодильников, предприятий бытового обслуживания и военной торговли, мест купания личного состава воинских частей

гарнизона и принимать меры по устранению выявленных недостатков;

проверять не реже одного раза в месяц санитарное состояние помещений гарнизонных караулов и гауптвахты; организовывать медицинские и телесные осмотры военнослужащих, содержащихся на гауптвахте, а также при необходимости медицинское освидетельствование доставленных и задержанных военнослужащих и предоставлять медицинскую помощь нуждающимся в ней; еженедельно организовывать медицинский контроль за выполнением правил личной и общественной гигиены;

(в ред. [Указа](#) Президента РФ от 25.03.2015 N 161)

организовывать медицинское обеспечение воинских частей гарнизона, не имеющих специалистов медицинской службы, временно находящихся в гарнизоне отдельных военнослужащих, подразделений (команд) и военнослужащих, проходящих военную службу по контракту, членов их семей, а также граждан, уволенных с военной службы, и членов их семей, имеющих в соответствии с законодательством Российской Федерации право на медицинскую помощь в военно-медицинских учреждениях;

планировать и осуществлять контроль за проведением лечебной практики и организацией дежурств врачей воинских частей гарнизона в военно-медицинских учреждениях;

привлекать с разрешения начальника гарнизона специалистов медицинской службы воинских частей гарнизона к проведению лечебно-профилактических, санитарно-противоэпидемических (профилактических) мероприятий в гарнизоне;

контролировать работу гарнизонных военно-медицинских учреждений и руководить деятельностью гарнизонных военно-врачебной и санаторно-отборочной комиссий;

следить за содержанием больных в госпиталях гарнизона и больных военнослужащих, находящихся в учреждениях государственной и муниципальной систем здравоохранения, и за своевременной их выпиской, периодически делать обходы этих больных;

разрабатывать совместно с начальником гарнизонной поликлиники (госпиталя) план проведения углубленного медицинского обследования личного состава воинских частей гарнизона;

участвовать в проведении мероприятий по медицинскому обследованию и освидетельствованию граждан, призываемых на военную службу и поступающих на военную службу по контракту;

участвовать совместно с территориальными органами здравоохранения в разработке и выполнении мероприятий по улучшению санитарного состояния районов дислокации воинских частей гарнизона;

следить за обслуживанием воинских частей гарнизона учреждениями государственной и муниципальной систем здравоохранения и предприятиями (хлебопекарнями, бойнями и др.);

организовывать медицинское обеспечение воинских частей, привлекаемых на парады, для ликвидации последствий чрезвычайных ситуаций и на другие гарнизонные мероприятия с участием войск;

организовывать по указанию начальника гарнизона проверку санитарного состояния проходящих воинских эшелонов, а также периодически наблюдать за санитарным состоянием залов ожидания для военнослужащих на железнодорожных станциях (в портах, аэропортах);

проводить по плану, утвержденному начальником гарнизона, мероприятия по обмену опытом работы специалистов медицинской службы воинских частей гарнизона и повышению их

квалификации;

контролировать проводимую в гарнизоне подготовку пребывающих в запасе граждан - специалистов медицинской службы;

немедленно докладывать начальнику гарнизона и сообщать дежурному по военной комендатуре о происшествиях, повлекших ранения или смерть военнослужащих, случаях инфекционных заболеваний в воинских частях и среди местного населения и мерах, принимаемых для прекращения этих заболеваний.

(в ред. Указов Президента РФ от 25.03.2015 N 161, от 16.05.2017 N 210)

#### **Начальник экологической службы гарнизона**

43. Начальник экологической службы гарнизона отвечает за своевременное проведение гарнизонных мероприятий по сохранению и восстановлению природной среды, защите интересов военнослужащих, лиц гражданского персонала и населения от возможного негативного воздействия деятельности воинских частей гарнизона на окружающую среду, предотвращению и ликвидации экологических последствий чрезвычайных ситуаций природного и техногенного характера на объектах воинских частей гарнизона.

В дополнение к изложенному в [статье 36](#) настоящего Устава он обязан:

разрабатывать и представлять на утверждение начальнику гарнизона план обеспечения экологической безопасности гарнизона;

осуществлять контроль за соблюдением требований законодательства Российской Федерации в области охраны окружающей среды;

участвовать в реализации мероприятий по обеспечению экологической безопасности, предотвращению и ликвидации экологических последствий чрезвычайных ситуаций природного и техногенного характера в местах дислокации и деятельности воинских частей гарнизона;

докладывать начальнику гарнизона об экологической обстановке в местах дислокации и деятельности воинских частей гарнизона и необходимых мерах по ее улучшению.

В гарнизонах, не имеющих специалистов органов экологической безопасности, мероприятия экологического обеспечения воинских частей осуществляются согласно плану обеспечения экологической безопасности войск военного округа.

#### **Начальник ветеринарно-санитарной службы гарнизона**

44. Начальник ветеринарно-санитарной службы гарнизона отвечает за организацию и проведение мероприятий, направленных на защиту здоровья военнослужащих от болезней, общих для человека и животных, контроль за качеством и безопасностью пищевых продуктов, продовольственного сырья, поступающих на обеспечение воинских частей и реализуемых предприятиями военной торговли, проведение профилактической, противоэпизоотической и лечебно-ветеринарной работы в воинских частях гарнизона.

В дополнение к изложенному в [статье 36](#) настоящего Устава он обязан:

организовывать совместно с медицинской службой проведение мероприятий по охране здоровья личного состава воинских частей и других граждан, находящихся на территории гарнизона, от болезней, общих для человека и животных, а также от заболеваний и поражений, которые могут возникнуть при потреблении продуктов, подвергшихся воздействию радиационных, химических и биологических средств;

контролировать ветеринарно-санитарное состояние предприятий-поставщиков, предприятий военной торговли и других предприятий, осуществляющих торговлю пищевыми продуктами на территории гарнизона (военных городков), качество поставляемых ими продукции, фуража и животных для нужд гарнизона и проводить экспертизу продовольствия на всех этапах его обращения;

осуществлять ветеринарное обслуживание животных воинских частей, давать заключение о выбраковке, убое и порядке использования животных обеспечиваемых воинских частей, выдавать в установленном порядке ветеринарные сопроводительные документы на подконтрольные ветеринарному надзору грузы;

планировать и осуществлять проведение ветеринарно-профилактических, противоэпизоотических и лечебных мероприятий, проверять эпизоотическое состояние территории гарнизона, привлекая для этой цели с разрешения начальника гарнизона специалистов ветеринарно-санитарной службы обеспечиваемых воинских частей;

участвовать в разработке территориальными органами, осуществляющими государственный ветеринарный надзор, и органами по карантину растений мероприятий по улучшению ветеринарно-санитарного, эпизоотического и фитосанитарного состояния района дислокации воинских частей;

контролировать работу учреждений ветеринарно-санитарной службы гарнизона;

докладывать начальнику гарнизона о ветеринарно-санитарном состоянии гарнизона (обеспечиваемых воинских частей) и необходимых мерах по его улучшению;

проверять по указанию начальника гарнизона ветеринарно-санитарное состояние проходящих воинских эшелонов;

проводить по плану, утвержденному начальником гарнизона, мероприятия по обмену опытом работы специалистов ветеринарно-санитарной службы воинских частей гарнизона и повышению их квалификации;

немедленно докладывать начальнику гарнизона о случаях заразных заболеваний среди животных, принадлежащих воинским частям и местному населению, принимать меры по ликвидации этих заболеваний.

В гарнизонах, не имеющих специалистов ветеринарно-санитарной службы, мероприятия ветеринарно-санитарного обеспечения воинских частей осуществляются согласно плану ветеринарного обеспечения войск военного округа.

#### **Старший начальник финансово-экономической службы гарнизона**

45. Старший начальник финансово-экономической службы гарнизона отвечает за организацию и проведение в гарнизоне мероприятий по финансовому обеспечению воинских частей, своевременную выплату денежного довольствия (заработной платы), других установленных выплат и выполнение указаний начальника гарнизона и начальника финансово-экономического управления военного округа по финансовым вопросам.

В дополнение к изложенному в [статье 36](#) настоящего Устава он обязан:

осуществлять контроль за своевременным представлением воинскими частями гарнизона довольствующим финансовым органам финансово-плановых документов и установленной отчетности;

представлять на утверждение начальнику гарнизона согласованный с банковскими

учреждениями график получения воинскими частями гарнизона денежных средств для выплаты денежного довольствия (заработной платы) и других установленных выплат;

осуществлять контроль за соблюдением воинскими частями установленного порядка доставки наличных денежных средств из учреждений банков;

проводить по поручению финансово-экономического управления военного округа предварительную проверку расчетно-платежных ведомостей на выплату денежного довольствия (заработной платы) и других установленных выплат личному составу воинских частей гарнизона;

проводить со специалистами финансово-экономической службы воинских частей гарнизона занятия по изучению нормативных документов по финансово-экономическим вопросам в соответствии с планом, утвержденным начальником гарнизона;

инструктировать внутренние проверочные комиссии воинских частей гарнизона;

осуществлять контроль за обеспечением сохранности денежных средств, проводить внезапные проверки касс в воинских частях гарнизона по планам, утвержденным начальником гарнизона, и докладывать ему и начальнику финансово-экономического управления военного округа о результатах работы;

проверять по поручению финансово-экономического управления военного округа отдельные вопросы финансово-экономической деятельности и реализацию предложений по актам ревизий и проверок воинских частей гарнизона;

проводить разъяснительную работу среди личного состава воинских частей гарнизона по вопросам финансового и пенсионного обеспечения.

#### **Начальник противопожарной службы гарнизона**

46. Начальник противопожарной службы гарнизона непосредственно отвечает за организацию обеспечения пожарной безопасности в гарнизоне, постоянную готовность штатных и нештатных пожарных команд гарнизона (далее - пожарные команды воинских частей гарнизона), а также за осуществление пожарного надзора и организацию тушения пожаров в воинских частях гарнизона.

В дополнение к изложенному в [статье 36](#) настоящего Устава он обязан:

разрабатывать план противопожарной охраны гарнизона, согласовывать его с органами управления и подразделениями пожарной охраны федеральных органов исполнительной власти и утверждать у начальника гарнизона;

проверять состояние пожарной безопасности воинских частей гарнизона, подготавливать ежеквартальный анализ пожарной безопасности воинских частей гарнизона и доводить его до начальника гарнизона, а также разрабатывать на основе этого анализа предложения, направленные на обеспечение пожарной безопасности в гарнизоне;

контролировать поддержание в постоянной готовности к выполнению задач по предназначению пожарных команд воинских частей гарнизона, следить за содержанием в исправном состоянии средств пожаротушения на гарнизонных объектах и в воинских частях гарнизона;

осуществлять взаимодействие с органами управления и подразделениями пожарной охраны федеральных органов исполнительной власти;

проводить инструктажи и занятия по специальной подготовке с начальниками



противопожарных служб и начальниками пожарных команд воинских частей гарнизона;

принимать меры по устранению командирами воинских частей недостатков в противопожарном состоянии объектов воинских частей гарнизона. Запрещать пользование неисправными приборами отопления и освещения, а также приостанавливать эксплуатацию помещений, где создана угроза пожара;

проверять противопожарное состояние жилых и нежилых помещений воинских частей, убывших на полевые выходы или выбывших из состава гарнизона, а также жилых домов и общежитий в военных городках гарнизона;

проводить не реже одного раза в квартал тренировки по оповещению о пожаре и вызову пожарных команд воинских частей к месту пожара согласно расчету сил и средств в гарнизоне;

вызывать при возникновении пожара в гарнизоне пожарные команды воинских частей гарнизона и местные пожарные команды и руководить тушением пожара;

организовывать и контролировать специальную подготовку пожарных команд воинских частей гарнизона;

осуществлять контроль за обеспеченностью гарнизонных объектов и подразделений пожарным имуществом;

привлекать с разрешения начальника гарнизона специалистов противопожарной службы воинских частей для проверки состояния пожарной безопасности объектов воинских частей гарнизона;

проводить по плану, утвержденному начальником гарнизона, учения пожарных команд воинских частей гарнизона и учебные пожарные тревоги на особо важных взрывоопасных гарнизонных объектах;

докладывать начальнику гарнизона, а в его отсутствие военному коменданту гарнизона о возникновении пожара в гарнизоне и мерах, принятых для его тушения; участвовать в работе комиссий по проведению расследования обстоятельств и причин возникновения пожара;

своевременно докладывать начальнику гарнизона о недостатках в состоянии пожарной безопасности гарнизона и предложения по их устранению.

### **Военный дирижер гарнизона**

47. Военный дирижер гарнизона отвечает за обеспечение общегарнизонных мероприятий военными оркестрами воинских частей и за подготовку сводного военного оркестра гарнизона.

В дополнение к изложенному в [статье 36](#) настоящего Устава он обязан:

организовывать обслуживание воинских частей гарнизона, не имеющих своих оркестров, военными оркестрами других воинских частей гарнизона и оказывать помощь командирам этих воинских частей в подготовке сигнальщиков-барабанщиков;

составлять ежемесячно ведомости наряда военных оркестров воинских частей на развод наряда гарнизонной службы и для других гарнизонных мероприятий;  
(в ред. [Указа](#) Президента РФ от 29.07.2011 N 1039)

контролировать по плану, утвержденному начальником гарнизона, специальную подготовку военных оркестров воинских частей гарнизона, а также качество воспроизведения техническими средствами музыки и музыкальных сигналов развода наряда гарнизонной службы;

(в ред. [Указа](#) Президента РФ от 29.07.2011 N 1039)

проводить строевую и специальную подготовку сводного военного оркестра гарнизона и руководить им;

руководить инструкторско-методическими занятиями с военными дирижерами и старшинами военных оркестров воинских частей, проводить концерты сводного военного оркестра для личного состава воинских частей гарнизона.

#### **Начальник квартирно-эксплуатационной части района (гарнизона)**

48. Начальник квартирно-эксплуатационной части района (гарнизона) отвечает за организацию эксплуатации, своевременное проведение ремонта и учет казарменно-жилищного фонда, а также за обеспечение квартирным довольствием воинских частей, приписанных к квартирно-эксплуатационной части. Он подчиняется начальнику квартирно-эксплуатационного управления (отдела) военного округа. По вопросам использования казарменного фонда, распределения жилых помещений и обустройства войск он выполняет указания начальников гарнизонов, обслуживаемых квартирно-эксплуатационной частью.

В дополнение к изложенному в [статье 36](#) настоящего Устава он обязан:

докладывать начальникам обслуживаемых гарнизонов предложения и расчеты по использованию казарменно-жилищного фонда гарнизонов и представлять органам государственной власти и органам местного самоуправления заявки на выделение недостающего фонда;

представлять начальникам гарнизонов на утверждение планы распределения жилых помещений в гарнизонах и вести учет всей жилой площади, закрепленной за гарнизонами;

участвовать в проведении мероприятий гражданской (местной) обороны объектов, а также мероприятий по соблюдению требований безопасности военной службы и обеспечению рационального использования природных ресурсов в гарнизонах;

(в ред. [Указа](#) Президента РФ от 16.05.2017 N 210)

вести учет защитных и специальных сооружений гражданской (местной) обороны, природоохранных объектов, сооружений и систем гарнизонов и осуществлять контроль за их правильной эксплуатацией, сохранностью и содержанием;

(в ред. [Указа](#) Президента РФ от 16.05.2017 N 210)

проверять правильность эксплуатации воинскими частями зданий, коммунальных установок, казарменного инвентаря и мебели, принимать меры по их сохранению и своевременному ремонту;

разрабатывать и представлять начальникам гарнизонов на утверждение планы по благоустройству, озеленению, ограждению и уборке территорий военных городков гарнизонов и контролировать их выполнение;

руководить работами по ремонту казарменно-жилищного фонда, бытовых предприятий и других зданий воинских частей и осуществлять контроль за их выполнением;

обеспечивать воинские части всеми видами квартирного довольствия и проверять правильность его использования;

организовывать обеспечение воинских частей электроэнергией, водой, местными строительными материалами и контролировать правильность их потребления;

организовывать правильную эксплуатацию и содержание зданий и сооружений на полигонах;

осуществлять руководство по техническим вопросам квартирно-эксплуатационной службой в воинских частях, находящихся на обслуживании квартирно-эксплуатационной части района (гарнизона);

проверять правильность заполнения заявок воинских частей для получения материальных и денежных средств на квартирное довольствие, составлять сводные заявки и представлять их в вышестоящие довольствующие органы;

вести учет военных городков, зданий в них, коммунального оборудования, жилищного фонда по всем видам квартирному довольствию и денежных средств, отпускаемых на квартирное довольствие.

#### **Военный комендант железнодорожного (водного) участка и станции (порта, аэропорта)**

49. Военный комендант железнодорожного (водного) участка и станции (порта, аэропорта) исполняет обязанности по контролю за несением службы караулами, сопровождающими воинские грузы, а также по контролю за поведением военнослужащих в границах своего участка и станции (порта, аэропорта). При исполнении этих обязанностей военный комендант железнодорожного (водного) участка и станции (порта, аэропорта) подчиняется начальнику гарнизона и взаимодействует с военным комендантом гарнизона.  
(в ред. Указов Президента РФ от 25.03.2015 N 161, от 16.05.2017 N 210)

Ему подчиняются начальники воинских эшелонов, команд и караулов, сопровождающих транспорты с воинскими грузами и находящихся на путях сообщения.  
(в ред. [Указа](#) Президента РФ от 25.03.2015 N 161)

Военный комендант железнодорожного (водного) участка и станции (порта, аэропорта) обязан:

встречать прибывшие на железнодорожную станцию (в порт, аэропорт) пассажирские поезда (морские, речные, воздушные суда) с воинскими командами, воинские эшелоны и транспорты с воинскими грузами, сопровождаемые караулами, или высылать для этой цели своих помощников; проверять состояние воинской дисциплины, материальное обеспечение и бытовое обслуживание военнослужащих, а также крепление вооружения, военной техники, материальных средств и других грузов;

осуществлять совместно с патрулем военной полиции контроль за поддержанием воинской дисциплины, соблюдением правил ношения военной формы одежды и выполнения воинского приветствия военнослужащими, находящимися на территории железнодорожного (водного) участка и станции (порта, аэропорта);  
(в ред. [Указа](#) Президента РФ от 25.03.2015 N 161)

задерживать, а при необходимости снимать с поездов, морских (речных) и воздушных судов военнослужащих, грубо нарушающих воинскую дисциплину или совершивших преступление, проводить по этим фактам разбирательство;

устанавливать и поддерживать порядок в воинских залах, определять очередность обслуживания пассажиров в воинских кассах;

отправлять без задержки караулы, направляющиеся для получения грузов и охраны их в пути следования или возвращающиеся в свою воинскую часть;

абзац утратил силу с 25 марта 2015 года. - [Указ](#) Президента РФ от 25.03.2015 N 161;

проверять несение службы гарнизонными караулами, расположенными на территории железнодорожного (водного) участка и станции (порта, аэропорта), а также караулами, сопровождающими транспорты с воинскими грузами;

инструктировать начальников эшелонов, команд и караулов по правилам перевозки и требованиям безопасности, особенно при следовании по электрифицированным железнодорожным участкам; проверять выполнение требований пожарной безопасности в проходящих воинских эшелонах и транспортах с воинскими грузами;

следить за санитарным состоянием залов ожидания для военнослужащих на вокзале и проходящих воинских эшелонов, вагонов с караулами, а также принимать меры по оказанию медицинской помощи военнослужащим, заболевшим или пострадавшим в пути следования;

докладывать начальнику гарнизона обо всех происшествиях, о нарушениях военнослужащими воинской дисциплины, а также о простоях железнодорожных вагонов и судов с воинскими грузами, прибывшими в адрес воинских частей гарнизона, и о принятых мерах;

незамедлительно уведомлять военного прокурора, руководителя военного следственного органа Следственного комитета Российской Федерации и военного коменданта гарнизона о преступлениях и происшествиях на территории железнодорожного (водного) участка и станции (порта, аэропорта).

(в ред. Указов Президента РФ от 25.03.2015 [N 161](#), от 16.05.2017 [N 210](#))

50. В случае нарушения военнослужащими воинской дисциплины военный комендант железнодорожного (водного) участка и станции (порта, аэропорта) руководствуется Дисциплинарным [уставом](#) Вооруженных Сил Российской Федерации. При необходимости доставить задержанного за нарушение воинской дисциплины военнослужащего в военную полицию военный комендант железнодорожного (водного) участка и станции (порта, аэропорта) вызывает патруль военной полиции и транспортное средство.

(п. 50 в ред. [Указа](#) Президента РФ от 25.03.2015 N 161)

### **Старший военного городка**

51. Старший военного городка отвечает за поддержание воинской дисциплины и порядка на территории военного городка, в том числе за осуществление мер по предупреждению дорожно-транспортных происшествий, а также за организацию выполнения мероприятий гражданской (местной) обороны. Он обязан:

(в ред. [Указа](#) Президента РФ от 16.05.2017 N 210)

устанавливать и поддерживать порядок выполнения служебных задач и мероприятий по обеспечению повседневной деятельности, общих для воинских частей, дислоцируемых в военном городке;

разрабатывать и представлять на утверждение начальнику местного гарнизона план размещения, охраны и обороны военного городка, организовывать его выполнение, а также выполнение мероприятий по противодействию терроризму;

контролировать исполнение плана мероприятий по выполнению задач гарнизонной службы ([статья 22](#) настоящего Устава) в части, касающейся воинских частей, дислоцируемых на территории военного городка;

контролировать лично и через офицеров подчиненного штаба службу наряда на контрольно-пропускных пунктах, содержание территорий, закрепленных за воинскими частями, выполнение общих для воинских частей, дислоцируемых в военном городке, мероприятий и

задач гарнизонной службы.

Указания старшего военного городка по этим вопросам являются обязательными для всех командиров воинских частей (подразделений), дислоцируемых в военном городке.

52. Старший военного городка для поддержания порядка и контроля за соблюдением военными служащими воинской дисциплины на территории военного городка в указанных начальником гарнизона границах назначает при необходимости внутренние патрули. Эти патрули несут службу в соответствии с [порядком](#), определенным [Уставом](#) военной полиции Вооруженных Сил Российской Федерации. Они подчиняются дежурному по воинской части, командир которой является старшим военного городка.

(п. 52 в ред. [Указа](#) Президента РФ от 25.03.2015 N 161)

#### **Начальник гарнизонной гауптвахты**

53 - 54. Утратили силу с 29 июля 2011 года. - [Указ](#) Президента РФ от 29.07.2011 N 1039.

### **Глава 2. НАРЯД ГАРНИЗОННОЙ СЛУЖБЫ** (в ред. [Указа](#) Президента РФ от 29.07.2011 N 1039)

#### **Общие положения**

55. Наряд гарнизонной службы назначается для охраны и обороны гарнизонных объектов, а также для выполнения других задач гарнизонной службы.

(п. 55 в ред. [Указа](#) Президента РФ от 29.07.2011 N 1039)

56. Предусматривается следующий состав наряда гарнизонной службы:

дежурный по гарнизону;

помощник дежурного по гарнизону;

дежурное подразделение гарнизона;

гарнизонные караулы;

гарнизонные патрули.

Наряд гарнизонной службы назначается от воинских частей гарнизона.

Дежурный по гарнизону и его помощник размещаются, как правило, в служебном помещении воинской части, командир которой является начальником гарнизона.

(п. 56 в ред. [Указа](#) Президента РФ от 16.05.2017 N 210)

57. Наряд гарнизонной службы назначается не позднее чем за сутки до заступления в наряд. Он обеспечивается транспортными средствами воинских частей, от которых данный наряд назначен.

(п. 57 в ред. [Указа](#) Президента РФ от 29.07.2011 N 1039)

58. Командиры воинских частей (подразделений), от которых назначается наряд гарнизонной службы, несут ответственность за подбор личного состава и его подготовку к несению службы, своевременное направление на инструктаж и прибытие на развод, за постоянную готовность дежурного подразделения и своевременное его прибытие к назначенному месту по вызову.

(в ред. [Указа](#) Президента РФ от 29.07.2011 N 1039)

59. Помощник начальника гарнизона по организации гарнизонной службы (военный комендант гарнизона) и начальники штабов воинских частей гарнизона на каждый месяц составляют ведомость наряда гарнизонной службы ([приложение N 2](#)), которая утверждается начальником гарнизона.

(в ред. Указов Президента РФ от 25.03.2015 [N 161](#), от 16.05.2017 [N 210](#))

Выписки из ведомости наряда гарнизонной службы рассылаются во все привлекаемые к несению службы воинские части за 10 суток до начала очередного месяца.

О каждом изменении в ведомости наряда гарнизонной службы помощник начальника гарнизона по организации гарнизонной службы (военный комендант гарнизона) своевременно сообщает в воинские части.

(в ред. [Указа](#) Президента РФ от 16.05.2017 [N 210](#))

(п. 59 в ред. [Указа](#) Президента РФ от 29.07.2011 [N 1039](#))

60. Дежурному по гарнизону и начальникам гарнизонных патрулей накануне заступления в наряд в штабе воинской части вручаются предписания, на основании которых помощник начальника гарнизона по организации гарнизонной службы (военный комендант гарнизона) выдает дежурному по гарнизону (дежурному по военной комендатуре) записку со старым и новым паролем, начальникам гарнизонных патрулей - удостоверения начальника гарнизонного патруля, в которых указываются их права и обязанности, и карточки маршрута патрулирования.

(п. 60 в ред. [Указа](#) Президента РФ от 16.05.2017 [N 210](#))

61. Дежурный по гарнизону и его помощник должны иметь на левой стороне груди (левом рукаве) нагрудный знак (повязку из красной ткани) с соответствующей надписью.

(в ред. [Указа](#) Президента РФ от 29.07.2011 [N 1039](#))

Нагрудный знак и повязка изготавливаются в соответствии с описанием знаков (повязок), изложенным в [Уставе](#) внутренней службы Вооруженных Сил Российской Федерации.

62. Дежурный по гарнизону и его помощник вооружаются пистолетами с двумя снаряженными магазинами.

Абзац утратил силу с 29 июля 2011 года. - [Указ](#) Президента РФ от 29.07.2011 [N 1039](#).

63. Дежурному по гарнизону и его помощнику разрешается за время дежурства поочередно отдыхать лежа (спать) по четыре часа каждому в установленное начальником гарнизона время без обуви, не снимая снаряжения и не раздеваясь.

Абзац утратил силу с 29 июля 2011 года. - [Указ](#) Президента РФ от 29.07.2011 [N 1039](#).

64. Подготовка наряда гарнизонной службы осуществляется помощником начальника гарнизона по организации гарнизонной службы (заместителем военного коменданта гарнизона) на занятиях (инструктаже) в день заступления в наряд в порядке, установленном приказом начальника гарнизона.

(в ред. Указов Президента РФ от 29.07.2011 [N 1039](#), от 16.05.2017 [N 210](#))

На занятиях (инструктаже) изучаются положения общевоинских уставов Вооруженных Сил Российской Федерации (далее - общевоинские уставы) и инструкций, проверяется знание личным составом наряда его особых обязанностей.

(в ред. [Указа](#) Президента РФ от 29.07.2011 [N 1039](#))

С лицами наряда гарнизонной службы, вооружаемыми автоматами (карабинами), проводятся занятия по действиям с применением оружия.

(в ред. [Указа](#) Президента РФ от 29.07.2011 [N 1039](#))

Подготовка гарнизонных караулов проводится согласно требованиям [главы 4](#) настоящего Устава.

65. Развод наряда гарнизонной службы производится согласно требованиям [статей 228 - 241](#) настоящего Устава.

Для развода наряда гарнизонной службы строятся караул и дежурное подразделение гарнизона.

(п. 65 в ред. [Указа](#) Президента РФ от 29.07.2011 N 1039)

### **Дежурный по гарнизону**

66. Дежурный по гарнизону назначается из числа офицеров воинских частей гарнизона по воинской должности не ниже командира роты (батареи) и им равных. Он отвечает за своевременное оповещение воинских частей об объявлении тревоги в гарнизоне в соответствии с установленной схемой оповещения и за правильное несение службы нарядом гарнизонной службы.

Дежурный по гарнизону подчиняется начальнику гарнизона, а в порядке несения гарнизонной службы - помощнику начальника гарнизона по организации гарнизонной службы (военному коменданту гарнизона). Дежурному по гарнизону подчиняется весь наряд гарнизонной службы.

(в ред. [Указа](#) Президента РФ от 16.05.2017 N 210)

(п. 66 в ред. [Указа](#) Президента РФ от 29.07.2011 N 1039)

67. Перед разводом дежурный по гарнизону прибывает в назначенное время к помощнику начальника гарнизона по организации гарнизонной службы (заместителю военного коменданта гарнизона), предъявляет предписание и получает записки со старыми и новыми паролями ([статья 129](#) настоящего Устава) и необходимые указания, представляется сменяемому дежурному по гарнизону и сообщает ему старый пароль, изучает ведомость наряда гарнизонной службы, схемы расположения постов, табели постам, инструкции начальникам караулов и инструкцию дежурному по гарнизону.

(в ред. [Указов](#) Президента РФ от 29.07.2011 N 1039, от 16.05.2017 N 210)

68. На разводе заступающий дежурный по гарнизону проверяет численный состав наряда, вооружение, установленную для наряда гарнизонной службы форму одежды, знание нарядом своих обязанностей при несении службы, в том числе при объявлении тревоги, при пожаре и возникновении других чрезвычайных ситуаций, а также дает указания об устранении выявленных недостатков и объявляет форму одежды на следующие сутки.

(п. 68 в ред. [Указа](#) Президента РФ от 29.07.2011 N 1039)

69. После развода заступающий дежурный принимает инструкцию дежурному по гарнизону и другие документы ([приложение N 12.1](#)). Затем совместно со сменяемым дежурным по гарнизону он проверяет исправность технических средств оповещения и охраны.

(п. 69 в ред. [Указа](#) Президента РФ от 25.03.2015 N 161)

70. После сдачи и приема дежурства и докладов начальников гарнизонных караулов о смене караулов сменяемый и заступающий дежурные по гарнизону прибывают к начальнику гарнизона, а при его отсутствии - к помощнику начальника гарнизона по организации гарнизонной службы (заместителю военного коменданта гарнизона) с докладом.

(в ред. [Указа](#) Президента РФ от 16.05.2017 N 210)

Например: "Товарищ генерал-майор. Подполковник Дроздов дежурство по гарнизону сдал",  
"Товарищ генерал-майор. Майор Лавров дежурство по гарнизону принял".

Затем заступивший дежурный сообщает о недостатках, обнаруженных при приеме дежурства, а сменившийся дежурный - о несении службы нарядом гарнизонной службы, выявленных недостатках и мерах, принятых для их устранения, а также о происшествиях в гарнизоне в течение прошедших суток, если они были.  
(п. 70 в ред. [Указа](#) Президента РФ от 29.07.2011 N 1039)

71. Дежурный по гарнизону обязан:

при получении сигнала тревоги немедленно подать сигнал на подъем воинских частей и подразделений, определенных схемой оповещения, и доложить начальнику гарнизона;

при получении извещения о мобилизации, других распоряжений, требующих срочного принятия решений, немедленно доложить об этом начальнику гарнизона, его заместителю, помощнику начальника гарнизона по организации гарнизонной службы (военному коменданту гарнизона) и действовать в соответствии с их указаниями;

в случае угрозы применения противником ядерного, химического и биологического оружия, возникновения в местах дислокации воинских частей гарнизона чрезвычайных ситуаций природного и техногенного характера немедленно доложить начальнику гарнизона, помощнику начальника гарнизона по организации гарнизонной службы (военному коменданту гарнизона), а дежурный по местному гарнизону также дежурному по территориальному гарнизону и действовать согласно инструкции;

вызывать силы и средства, предусмотренные планом противопожарной охраны гарнизона для тушения пожаров в воинских частях гарнизона;

в случае нападения (угрозы нападения) на гарнизонные объекты усиливать их охрану и оборону в порядке, определенном планом мероприятий по выполнению задач гарнизонной службы;

проверять не реже двух раз в сутки (из них один раз ночью) несение службы гарнизонными караулами и принимать меры по немедленному устранению выявленных недостатков;

давать начальникам караулов указания об изменении времени смены часовых на постах в зависимости от погоды;

поддерживать связь с начальниками гарнизонных патрулей (в гарнизонах, в которых не предусмотрено размещение военных комендатур), принимать от них доклады и руководить их действиями; информировать дежурного по военной комендатуре соответствующего района ответственности о результатах несения службы гарнизонными патрулями;

знать местонахождение начальника гарнизона и его заместителей, порядок связи с ними;

немедленно докладывать начальнику гарнизона, а дежурный по местному гарнизону также дежурному по территориальному гарнизону о преступлениях и происшествиях в гарнизоне, которые по составу и значению включены в перечень, утвержденный Министром обороны Российской Федерации, незамедлительно уведомлять обо всех преступлениях и происшествиях в гарнизоне военного прокурора, руководителя военного следственного органа Следственного комитета Российской Федерации и органы военной полиции;

при получении из лечебных учреждений информации о поступлении пострадавших военнослужащих выяснить их воинское звание, фамилию, имя и отчество, место военной службы, известные обстоятельства происшествия и сообщить об этом командиру воинской части или дежурному по воинской части, дежурному по военной комендатуре, а при необходимости - военному прокурору и руководителю военного следственного органа Следственного комитета Российской Федерации;



осуществлять контроль за готовностью дежурного подразделения гарнизона к действиям по тревоге или вызову;

сопровождать лиц, прибывших для проверки гарнизонных караулов, или посылать для их сопровождения своего помощника, предварительно проверив у них удостоверения личности и разовые удостоверения на право проверки караулов ([статья 281](#) настоящего Устава);

докладывать в установленное время о ходе несения дежурства и о происшествиях, случившихся в гарнизоне: дежурный по территориальному гарнизону - оперативному дежурному по военному округу (флоту), а дежурный по местному гарнизону - дежурному по территориальному гарнизону;

встречать начальника гарнизона и его прямых начальников и докладывать им.

Например: "Товарищ полковник. Во время моего дежурства происшествий не случилось (или случилось то-то). Дежурный по гарнизону подполковник Дроздов".

Дежурный по гарнизону должен находиться в отведенном для него помещении; отправляясь по служебным делам, он оставляет за себя своего помощника, сообщив ему, куда и на какое время отлучается.

(п. 71 в ред. [Указа](#) Президента РФ от 16.05.2017 N 210)

72. В случае происшествия в одном из гарнизонных караулов дежурный по гарнизону немедленно отправляется на место происшествия. Если необходимо, он вызывает дежурное подразделение или часть его, а при пожаре, кроме того, пожарную команду.

О происшествиях в караулах и о принятых мерах дежурный по гарнизону немедленно докладывает начальнику гарнизона и военному коменданту гарнизона, также сообщает командиру воинской части, от которой назначен караул.

(в ред. [Указа](#) Президента РФ от 29.07.2011 N 1039)

73. Если дежурный по гарнизону внезапно заболел, он докладывает об этом помощнику начальника гарнизона по организации гарнизонной службы (заместителю военного коменданта гарнизона) и поступает по его указанию.

(в ред. [Указа](#) Президента РФ от 16.05.2017 N 210)

При внезапном заболевании начальника караула дежурный по гарнизону возлагает его обязанности на помощника начальника караула (разводящего) или для замены заболевшего вызывает из воинской части нового начальника караула, следует вместе с ним в караульное помещение и руководит приемом караула. Новому начальнику караула дежурный по гарнизону сообщает действующий пароль и о происшедшем немедленно докладывает помощнику начальника гарнизона по организации гарнизонной службы (заместителю военного коменданта гарнизона).

(в ред. [Указа](#) Президента РФ от 16.05.2017 N 210)

(п. 73 в ред. [Указа](#) Президента РФ от 29.07.2011 N 1039)

### **Помощник дежурного по гарнизону**

74. Помощник дежурного по гарнизону назначается из младших офицеров и подчиняется дежурному по гарнизону.

Он обязан:

изучить инструкцию дежурному по гарнизону, ведомость наряда гарнизонной службы, схемы расположения постов, табели поста, инструкции начальникам караулов и другую документацию;

прибыть в назначенное время для инструктажа;

участвовать в проведении развода наряда гарнизонной службы;

принять по описи имущество и инвентарь, находящиеся в комнате дежурного по гарнизону;

проверять по приказу дежурного по гарнизону несение службы нарядом гарнизонной службы, принимать меры по устранению недостатков и докладывать об этом дежурному по гарнизону;

исполнять обязанности дежурного по гарнизону в его отсутствие.

(п. 74 в ред. [Указа](#) Президента РФ от 29.07.2011 N 1039)

### **Дежурное подразделение гарнизона**

75. Дежурное подразделение гарнизона назначается на случай отражения нападения на военные городки и другие объекты, усиления гарнизонных караулов или срочного вызова при возникновении (угрозе возникновения) чрезвычайных ситуаций природного и техногенного характера и иных происшествий в гарнизоне.

Начальник гарнизона определяет состав дежурного подразделения, его вооружение, обеспечение необходимым имуществом и транспортными средствами, форму одежды и порядок отдыха.

Боекомплект (количество боеприпасов) для дежурного подразделения гарнизона определяется приказом командующего войсками военного округа, а место его хранения - приказом командира воинской части, от которой это подразделение назначается.

Запрещается использовать дежурное подразделение гарнизона для выполнения хозяйственных работ.

76. Дежурное подразделение назначается на каждые сутки, как правило, от той воинской части, от которой назначены гарнизонные караулы, и подчиняется начальнику гарнизона и дежурному по гарнизону.

(в ред. [Указа](#) Президента РФ от 29.07.2011 N 1039)

Вызов дежурного подразделения производится начальником гарнизона или с его разрешения дежурным по гарнизону. При вызове дежурного подразделения указывается, куда, к какому времени и в чье распоряжение оно должно прибыть, какое иметь при себе имущество, вооружение, количество боеприпасов, и порядок их выдачи личному составу.

(в ред. [Указа](#) Президента РФ от 29.07.2011 N 1039)

Одновременно с вызовом дежурного подразделения приказом начальника гарнизона, если необходимо, назначается новое дежурное подразделение.

77. Занятия с дежурным подразделением проводятся вблизи места дислокации своей воинской части. Местонахождение дежурного подразделения и порядок его вызова должны быть известны дежурному по воинской части и дежурному по гарнизону.

78. По прибытии к назначенному месту дежурное подразделение действует по указанию дежурного по гарнизону или лица, в распоряжение которого оно назначено.

(в ред. [Указа](#) Президента РФ от 29.07.2011 N 1039)

При необходимости командир дежурного подразделения применяет оружие лично и составом подразделения на основаниях и в случаях, указанных в настоящем Уставе и [Уставе](#) внутренней службы Вооруженных Сил Российской Федерации.

## Гарнизонные патрули

78.1. В гарнизоне для поддержания порядка и осуществления контроля за соблюдением воинской дисциплины военнослужащими <\*> на улицах, в транспорте общего пользования, на вокзалах, железнодорожных станциях (в портах, аэропортах) и в других общественных местах приказом начальника гарнизона организуется патрулирование, для чего из состава воинских частей гарнизона назначаются гарнизонные патрули.

-----

<\*> Здесь и в [статьях 78.2 - 78.22](#) под военнослужащими понимаются военнослужащие Вооруженных Сил и граждане, призванные на военные сборы в Вооруженные Силы.

Назначение военнослужащих воинских частей гарнизона для несения службы в гарнизонном патруле осуществляется по графику, утверждаемому начальником гарнизона по представлению помощника начальника гарнизона по организации гарнизонной службы (военного коменданта гарнизона).

(п. 78.1 введен [Указом](#) Президента РФ от 16.05.2017 N 210)

78.2. Гарнизонные патрули назначаются на сутки либо только на определенное время дня или ночи, могут быть пешие либо на транспортных средствах и подчиняются дежурному по гарнизону. Гарнизонные патрули, назначаемые для патрулирования в районе железнодорожных станций (портов, аэропортов), подчиняются также военному коменданту железнодорожного (водного) участка и станции (порта, аэропорта).

(п. 78.2 введен [Указом](#) Президента РФ от 16.05.2017 N 210)

78.3. В состав гарнизонного патруля входят начальник патруля и два-три патрульных.

Начальником гарнизонного патруля в зависимости от задач, возлагаемых на патруль, может быть назначен офицер, прапорщик (мичман) или сержант (старшина). Начальником гарнизонного патруля, несущего службу в районе железнодорожной станции (порта, аэропорта), назначается, как правило, офицер.

Патрульные гарнизонного патруля назначаются из числа дисциплинированных, требовательных, подтянутых в строевом отношении и физически развитых солдат (матросов) или сержантов (старшин) одного подразделения.

(п. 78.3 введен [Указом](#) Президента РФ от 16.05.2017 N 210)

78.4. Форма одежды личного состава гарнизонных патрулей устанавливается приказом начальника гарнизона. Начальники гарнизонных патрулей и патрульные должны иметь на левой стороне груди нагрудный знак с соответствующей надписью. Порядок размещения нагрудного знака определяется нормативным правовым актом Министерства обороны Российской Федерации.

На особо важных маршрутах гарнизонный патруль может обеспечиваться для связи с дежурным по гарнизону (военной комендатуре) мобильными средствами связи.

(п. 78.4 введен [Указом](#) Президента РФ от 16.05.2017 N 210)

78.5. Схема маршрутов патрулирования и инструкция гарнизонным патрулям составляются помощником начальника гарнизона по организации гарнизонной службы, согласовываются с военным комендантом гарнизона и утверждаются начальником гарнизона. На схеме маршрутов патрулирования указываются несколько вариантов маршрутов движения гарнизонных патрулей, театры, дома культуры, кинотеатры, клубы, стадионы, места массовых гуляний, места расположения телефонов для связи с дежурным по гарнизону (военной комендатуре),

подразделениями органов внутренних дел Российской Федерации.

В инструкции гарнизонным патрулям указываются задачи гарнизонных патрулей, особенности несения ими службы на каждом маршруте движения, порядок взаимодействия с органами военной полиции, подразделениями органов внутренних дел Российской Федерации, способы связи с ближайшими подразделениями органов внутренних дел Российской Федерации и порядок доклада дежурному по гарнизону.

(п. 78.5 введен [Указом](#) Президента РФ от 16.05.2017 N 210)

78.6. Начальник гарнизонного патруля отвечает за несение службы патрульными, обеспечение правопорядка и воинской дисциплины военнослужащими на маршруте патрулирования.

Он обязан:

а) прибыть в назначенное время на инструктаж и изучить необходимые документы;

б) знать задачу гарнизонного патруля и руководить несением службы патрульными;

в) следить за выполнением военнослужащими требований воинской дисциплины, за соблюдением правил ношения военной формы одежды и выполнением воинского приветствия;

г) пресекать преступления и иные противоправные действия, совершаемые военнослужащими, делать напоминание равным себе и младшим по воинскому званию военнослужащим, нарушающим воинскую дисциплину, при необходимости проверять у них документы, а в целях пресечения дисциплинарного проступка, установления личности нарушителей доставлять их в воинскую часть или военную комендатуру;

д) содействовать начальникам и старшим в поддержании (восстановлении) порядка;

е) немедленно сообщать в ближайшее подразделение органов внутренних дел Российской Федерации о совершении противоправных действий гражданскими лицами;

ж) знать на своем маршруте патрулирования места расположения телефонов для связи с дежурным по гарнизону (военной комендатуре), подразделениями органов внутренних дел Российской Федерации и в установленное время докладывать дежурному по гарнизону о ходе патрулирования;

з) вести список военнослужащих, получивших замечание за нарушение воинской дисциплины, а также доставленных в воинскую часть или военную комендатуру; по окончании срока патрулирования представить список дежурному по гарнизону (военной комендатуре), возвратиться с патрульными в свою воинскую часть и доложить дежурному по воинской части о выполнении задачи.

(п. 78.6 введен [Указом](#) Президента РФ от 16.05.2017 N 210)

78.7. Начальник гарнизонного патруля принимает меры по доставлению военнослужащего, находящегося в состоянии опьянения, в воинскую часть или военную комендатуру. При этом начальник гарнизонного патруля не должен требовать от военнослужащего каких-либо объяснений.

(п. 78.7 введен [Указом](#) Президента РФ от 16.05.2017 N 210)

78.8. Патрульный гарнизонного патруля обязан:

а) бдительно нести службу, наблюдать за поведением военнослужащих и докладывать начальнику гарнизонного патруля о нарушениях воинской дисциплины;

б) точно и быстро выполнять приказы начальника гарнизонного патруля и никуда не отлучаться без его разрешения;

в) ничего не принимать от доставляемых военнослужащих и не передавать им без разрешения начальника гарнизонного патруля; докладывать начальнику гарнизонного патруля об их просьбах;

г) по окончании патрулирования и прибытии в воинскую часть с разрешения начальника гарнизонного патруля возвратиться в свое подразделение и доложить дежурному по подразделению о своем прибытии.

(п. 78.8 введен [Указом](#) Президента РФ от 16.05.2017 N 210)

78.9. Личный состав гарнизонного патруля при исполнении своих обязанностей должен служить образцом соблюдения воинской дисциплины, правил ношения военной формы одежды, выполнения воинского приветствия и правил воинской вежливости. Во время несения службы личному составу гарнизонного патруля запрещается вступать в посторонние разговоры и отвлекаться от исполнения своих обязанностей.

(п. 78.9 введен [Указом](#) Президента РФ от 16.05.2017 N 210)

78.10. Обращаясь к военнослужащему, равному или младшему по воинскому званию, начальник гарнизонного патруля называет его воинское звание, свою должность, воинское звание, фамилию и предъявляет необходимые требования.

Например: "Товарищ сержант. Я начальник гарнизонного патруля майор Ильин. Вами нарушены правила ношения военной формы одежды. Сделайте то-то".

(п. 78.10 введен [Указом](#) Президента РФ от 16.05.2017 N 210)

78.11. Начальник гарнизонного патруля имеет право прекращать военнослужащим, проходящим военную службу по призыву, увольнение и направлять их в свою воинскую часть для принятия мер, если при нахождении в увольнении такими военнослужащими допущено нарушение правил ношения военной формы одежды, которое не представляется возможным устранить на месте, невыполнение воинского приветствия или иное проявление недисциплинированности.

(п. 78.11 введен [Указом](#) Президента РФ от 16.05.2017 N 210)

78.12. Военнослужащие, младшие и равные начальнику гарнизонного патруля по воинскому званию, доставляются в воинскую часть или военную комендатуру для принятия мер в случае совершения грубого дисциплинарного проступка ([приложение N 7](#) к Дисциплинарному уставу Вооруженных Сил Российской Федерации), а также в случаях:

а) оказания сопротивления или неповиновения законным требованиям гарнизонного патруля;

б) отсутствия документов, удостоверяющих личность военнослужащих;

в) отсутствия у военнослужащих, проходящих военную службу по призыву, документов, подтверждающих законность их нахождения вне пределов воинской части, или прибытия по увольнительным запискам из другого гарнизона. О времени и причине доставления начальник гарнизонного патруля делает отметку в увольнительной записке военнослужащего.

(п. 78.12 введен [Указом](#) Президента РФ от 16.05.2017 N 210)

78.13. Начальник гарнизонного патруля имеет право сам или составом патруля применять оружие в случаях и порядке, определенных [статьями 13](#) и [14](#) Устава внутренней службы Вооруженных Сил Российской Федерации.

О применении оружия начальник гарнизонного патруля обязан доложить дежурному по

гарнизону.

(п. 78.13 введен [Указом](#) Президента РФ от 16.05.2017 N 210)

78.14. Применение оружия с превышением полномочий влечет за собой ответственность, установленную законодательством Российской Федерации.

(п. 78.14 введен [Указом](#) Президента РФ от 16.05.2017 N 210)

78.15. У доставляемых военнослужащих изымаются оружие, боеприпасы и удостоверяющие личность документы, которые начальник гарнизонного патруля сдает дежурному по воинской части (военной комендатуре).

(п. 78.15 введен [Указом](#) Президента РФ от 16.05.2017 N 210)

78.16. В случае нарушения воинской дисциплины военнослужащим, старшим по воинскому званию, начальник гарнизонного патруля обращается к нему с просьбой прекратить нарушение воинской дисциплины. При невыполнении этой просьбы начальник гарнизонного патруля обязан немедленно доложить об этом дежурному по гарнизону (военной комендатуре) и действовать по его указанию.

(п. 78.16 введен [Указом](#) Президента РФ от 16.05.2017 N 210)

78.17. Военнослужащие, доставленные в воинскую часть за нарушения воинской дисциплины, принимаются дежурным по воинской части. Принимая указанных военнослужащих, дежурный по воинской части:

а) записывает их в книгу учета задержанных военнослужащих;

б) осуществляет личный досмотр, досмотр вещей, находящихся при них, в целях обнаружения предметов совершения дисциплинарного проступка, или предметов, использованных при его совершении, или предметов, сохранивших на себе следы дисциплинарного проступка;

в) изымает вещи, явившиеся предметами совершения дисциплинарного проступка, или предметами, использованными при его совершении, или предметами, сохранившими на себе следы дисциплинарного проступка, и (или) документы, имеющие значение доказательств при привлечении военнослужащего к дисциплинарной ответственности и обнаруженные на месте совершения дисциплинарного проступка или при осуществлении личного досмотра, досмотра вещей, находящихся при военнослужащем.

(п. 78.17 введен [Указом](#) Президента РФ от 16.05.2017 N 210)

78.18. Порядок приема, хранения и выдачи вещей, предметов и документов, указанных в [пункте "в" статьи 78.17](#) настоящего Устава, определяется начальником гарнизона в соответствии с нормативными правовыми актами Министерства обороны Российской Федерации. Личный досмотр и досмотр вещей осуществляются в порядке, определенном в [приложении N 6](#) к Дисциплинарному уставу Вооруженных Сил Российской Федерации.

(п. 78.18 введен [Указом](#) Президента РФ от 16.05.2017 N 210)

78.19. Дежурный по воинской части организует проведение медицинского освидетельствования задержанного военнослужащего в случае его жалоб на плохое состояние здоровья или при явных признаках у него заболевания (травмы), а также при наличии веских оснований полагать, что военнослужащий находится в состоянии опьянения.

(п. 78.19 введен [Указом](#) Президента РФ от 16.05.2017 N 210)

78.20. Основание для задержания военнослужащего, результаты медицинского освидетельствования, личного досмотра и досмотра вещей, изъятые у него оружие и боеприпасы, документы, вещи и ценности указываются в протоколе о применении мер обеспечения производства по материалам о дисциплинарном проступке, оформляемом согласно [приложению N 6](#) к Дисциплинарному уставу Вооруженных Сил Российской Федерации.

(п. 78.20 введен [Указом](#) Президента РФ от 16.05.2017 N 210)

78.21. После составления протокола в случаях, определенных Дисциплинарным [уставом](#) Вооруженных Сил Российской Федерации, военнослужащие, доставленные в воинскую часть, направляются в комнату для задержанных военнослужащих воинской части (подразделения военной полиции).

(п. 78.21 введен [Указом](#) Президента РФ от 16.05.2017 N 210; в ред. [Указа](#) Президента РФ от 22.01.2018 N 16)

78.22. С военнослужащими, получившими замечания от должностных лиц гарнизона за нарушение правил ношения военной формы одежды и (или) выполнения воинского приветствия, помощник начальника гарнизона по организации гарнизонной службы организует в дневное время проведение занятия продолжительностью до трех часов по строевой подготовке и изучению общевоинских уставов.

Указанные военнослужащие могут быть направлены в военную комендатуру для проведения занятий.

(п. 78.22 введен [Указом](#) Президента РФ от 16.05.2017 N 210)

78.23. По окончании несения службы гарнизонным патрулем предписание с необходимыми отметками дежурного по гарнизону (военной комендатуре) возвращается начальнику гарнизонного патруля для передачи в штаб воинской части.

(п. 78.23 введен [Указом](#) Президента РФ от 16.05.2017 N 210)

79 - 93. Утратили силу с 29 июля 2011 года. - [Указ](#) Президента РФ от 29.07.2011 N 1039.

Главы 2.1 - 3. Утратили силу с 25 марта 2015 года. - [Указ](#) Президента РФ от 25.03.2015 N 161.

## **ЧАСТЬ ВТОРАЯ ОРГАНИЗАЦИЯ И НЕСЕНИЕ КАРАУЛЬНОЙ СЛУЖБЫ**

### **Глава 4. ОРГАНИЗАЦИЯ КАРАУЛЬНОЙ СЛУЖБЫ И ПОДГОТОВКА КАРАУЛОВ**

#### **Общие положения**

115. Несение караульной службы является выполнением боевой задачи и требует от личного состава точного соблюдения всех положений настоящего Устава, высокой бдительности, непреклонной решимости и разумной инициативы.

Виновные в нарушении правил несения караульной службы привлекаются к ответственности в соответствии с законодательством Российской Федерации.

Военнослужащие, несущие караульную службу, не несут ответственность за моральный, физический или имущественный вред, причиненный ими правонарушителю в связи с применением в предусмотренных настоящим Уставом случаях оружия или физической силы.  
(в ред. [Указа](#) Президента РФ от 25.03.2015 N 161)

116. Для несения караульной службы назначаются караулы.

Караулом называется вооруженное подразделение, назначенное для выполнения боевой задачи по охране и обороне боевых знамен, хранилищ (складов, парков) с вооружением, военной техникой, другим военным имуществом, объектов Вооруженных Сил, иных военных и государственных объектов, а также для охраны военнослужащих, содержащихся на гауптвахте и в дисциплинарной воинской части.

Караулы бывают гарнизонные и внутренние (корабельные). Они могут быть постоянными или временными.  
(в ред. [Указа](#) Президента РФ от 16.05.2017 N 210)

Гарнизонный караул назначается для охраны и обороны объектов центрального или окружного подчинения, не имеющих своих подразделений охраны, а караул при гауптвахте - для охраны военнослужащих, содержащихся на гауптвахте.  
(в ред. [Указа](#) Президента РФ от 16.05.2017 N 210)

Внутренний (корабельный) караул назначается для охраны и обороны объектов одной воинской части (корабля) или соединения, а также для охраны военнослужащих, осужденных к аресту и содержащихся на гауптвахтах военных комендатур, и военнослужащих, содержащихся в дисциплинарной воинской части.  
(в ред. [Указа](#) Президента РФ от 16.05.2017 N 210)

Абзацы шестой - седьмой утратили силу с 16 мая 2017 года. - [Указ](#) Президента РФ от 16.05.2017 N 210.

Постоянные караулы предусматриваются расписанием караулов. Временные караулы в расписание караулов не включаются, они назначаются приказом начальника гарнизона или командира воинской части (начальника органа военной полиции) для охраны и обороны военного имущества при его погрузке (разгрузке) или временном складировании, при сопровождении воинских грузов, перевозимых различными видами транспорта, временных стоянок, хранилищ (складов, парков) с вооружением, военной техникой и другим военным имуществом, полевых лагерей, позиций, подвижных пунктов управления.  
(п. 116 в ред. [Указа](#) Президента РФ от 25.03.2015 N 161)

116.1. Для охраны и обороны особо важных (специальных) объектов Вооруженных Сил могут назначаться дежурные смены по охране и обороне. Порядок организации дежурства и особенности несения службы дежурными сменами по охране и обороне указанных объектов определяются Министром обороны Российской Федерации.  
(п. 116.1 введен [Указом](#) Президента РФ от 16.05.2017 N 210)

117. Гарнизонные караулы подчиняются начальнику гарнизона, помощнику начальника гарнизона по организации гарнизонной службы, дежурному по гарнизону и его помощнику, если помощник дежурного по гарнизону - офицер. Караул при гауптвахте подчиняется также военному коменданту гарнизона, его заместителю, дежурному по военной комендатуре и начальнику гауптвахты.  
(в ред. [Указа](#) Президента РФ от 16.05.2017 N 210)

Внутренние (корабельные) караулы подчиняются командиру воинской части (корабля), дежурному по воинской части (кораблю) и его помощнику, если помощник дежурного по воинской части (кораблю) - офицер. Внутренний караул, охраняющий объекты батальона (дивизиона), расположенного отдельно от остальных подразделений воинской части, подчиняется также командиру этого батальона (дивизиона) и дежурному по батальону (дивизиону), равному или старшему по воинскому званию начальнику караула. Помощнику дежурного по воинской части, назначенному из числа прапорщиков (мичманов), подчиняются караулы, начальники которых назначены не из числа офицеров, а помощнику дежурного по воинской части, назначенному из числа сержантов (старшин), - караулы, начальники которых назначены из числа сержантов (старшин). Внутренний караул, охраняющий военнослужащих, осужденных к аресту и содержащихся на гауптвахтах, подчиняется военному коменданту гарнизона, дежурному по военной комендатуре и начальнику гауптвахты, а охраняющий военнослужащих, содержащихся в дисциплинарной воинской части, подчиняется командиру дисциплинарной воинской части, дежурному по военной комендатуре и его помощнику, если помощник дежурного по военной комендатуре - офицер.



(в ред. [Указа](#) Президента РФ от 16.05.2017 N 210)

Абзац утратил силу с 16 мая 2017 года. - [Указ](#) Президента РФ от 16.05.2017 N 210.

Караулы переходят в подчинение указанным лицам с момента подачи во время развода команды "Смирно" для встречи дежурного по гарнизону (военной комендатуре, воинской части), кораблю, а выходят из их подчинения с момента подачи начальником караула команды "Шагом - марш" для следования в свою воинскую часть (военную комендатуру, подразделение) после смены.

(в ред. [Указа](#) Президента РФ от 16.05.2017 N 210)

(п. 117 в ред. [Указа](#) Президента РФ от 25.03.2015 N 161)

118. В состав караула назначаются: начальник караула, караульные по числу постов и смен, разводящие, а при необходимости помощник начальника караула, помощник начальника караула (оператор) по техническим средствам охраны или смена операторов (два-три человека, один из которых может быть назначен помощником начальника караула по техническим средствам охраны), помощник начальника караула по службе караульных собак, вожатые караульных собак и водители транспортных средств.

В караулы по охране штабов и пунктов управления от объединения и выше, а также по охране организаций, кроме перечисленных лиц, назначаются караульные контрольно-пропускных постов, в караул при гауптвахте и в дисциплинарной воинской части - контролеры, конвойные и выводные.

(в ред. [Указа](#) Президента РФ от 25.03.2015 N 161)

В Военно-Морском Флоте для охраны и обороны кораблей (отдельных помещений корабля) назначаются вооруженные вахтенные. [Порядок](#) несения ими караульной службы определяется Корабельным уставом Военно-Морского Флота.

119. Для непосредственной охраны и обороны объектов из состава караула выставляются часовые.

Часовым называется вооруженный караульный, выполняющий боевую задачу по охране и обороне порученного ему поста.

Постом называется все порученное для охраны и обороны часовому, а также место или участок местности, на котором он исполняет свои обязанности. К постам относятся и охраняемые караулом с помощью технических средств охраны объекты и участки местности, где эти средства установлены.

Границы постов и запретные границы постов ([приложение N 5](#)) определяются начальником гарнизона (командиром воинской части, военным комендантом гарнизона), организующим охрану и оборону объектов, в зависимости от их важности, оборудования техническими средствами охраны, ограждения и расположения на местности с таким расчетом, чтобы обеспечить надежную охрану поста.

(в ред. [Указов](#) Президента РФ от 25.03.2015 [N 161](#), от 16.05.2017 [N 210](#))

Охрану объектов часовые осуществляют способом патрулирования между внешним и внутренним ограждениями вокруг объекта или вдоль ограждения с внутренней стороны, если объект имеет одно ограждение, а также способом наблюдения с вышек. Отдельные объекты могут охраняться неподвижными часовыми.

120. Начальники гарнизонов, командиры воинских частей, начальники органов военной полиции и начальники военных объектов, а также все их прямые начальники обязаны постоянно добиваться сокращения численности личного состава, необходимого для охраны и обороны объектов. Это достигается:

(в ред. [Указа](#) Президента РФ от 25.03.2015 N 161)

переходом к охране постов с использованием технических средств охраны и караульных собак без выставления часовых;

объединением под охрану одного караула всех принадлежащих разным воинским частям, но расположенных рядом хранилищ (складов, парков) и других охраняемых объектов с общим ограждением;

сокращением количества постов с неподвижными часовыми и организацией охраны объектов способом патрулирования пешим порядком и на транспортных средствах.

121. При организации охраны объектов способом патрулирования часовому в зависимости от ограждения объекта, условий местности и времени суток назначается участок, размеры которого позволяют обеспечить надежную охрану и оборону объекта.

Для усиления охраны объектов в ненастную погоду (сильный туман, дождь, снегопад) по приказу начальника гарнизона (командира воинской части) дополнительно могут назначаться караульные или патрули на транспортных средствах. Порядок несения службы караульными и порядок патрулирования в этом случае определяются начальником гарнизона (командиром воинской части).

Часовые перемещаются по маршрутам движения в пешем порядке со скоростью, обеспечивающей надежную охрану объекта, делая короткие остановки для осмотра местности и ограждений, а также для доклада по средствам связи начальнику караула о несении службы.

При хорошей видимости, если позволяют условия местности, часовые могут вести наблюдение за охраняемым объектом и подступами к нему с наблюдательных вышек.

122. Для усиления охраны объектов и оказания помощи часовым в различных ситуациях в каждом карауле из числа бодрствующей и отдыхающей смен караульных создаются резервные группы, которые при вызове караула "в ружье" под командой начальника караула, его помощника или разводящего прибывают к месту нарушения и действуют в зависимости от обстановки. Для быстрой доставки этих групп к месту нарушения караулы при необходимости обеспечиваются транспортным средством, а в особых условиях - боевыми машинами.

123. Личный состав караула должен быть в караульной форме одежды ([приложение N 8](#)), вооружен исправными и приведенными к нормальному бою автоматами со штыками-ножами или карабинами со штыками. Караульные на гауптвахте, назначенные из состава военной полиции, и в дисциплинарной воинской части могут снаряжаться специальными средствами. Караульные контрольно-пропускных постов могут вооружаться, кроме того, пистолетами или только пистолетами. Караульные в караулах по охране и сопровождению воинских грузов, перевозимых железнодорожным, морским, внутренним водным, автомобильным и воздушным транспортом, могут вооружаться только штыками-ножами (штыками). Начальники караулов и их помощники вооружаются своим штатным оружием.

(в ред. [Указа](#) Президента РФ от 16.05.2017 N 210)

Боеприпасами караул обеспечивается из расчета: на каждый автомат и пистолет - по два снаряженных магазина; на каждый карабин - по 30 патронов в обоймах.

Кроме того, по приказу начальника гарнизона (военного коменданта гарнизона, командира воинской части) начальники караулов могут вооружаться автоматами, караулы могут иметь на вооружении пулеметы с тремя снаряженными магазинами на каждый из них и ручные гранаты на весь состав караула из расчета по две гранаты на каждого, а также усиливаться боевой техникой.

(в ред. [Указа](#) Президента РФ от 16.05.2017 N 210)

При необходимости по решению командующего войсками военного округа в карауле создается дополнительный запас вооружения, боеприпасов и сигнальных средств. Дополнительный запас вооружения, боеприпасов, специальных средств и сигнальных средств в объектовом карауле создается при необходимости по решению начальника регионального органа военной полиции.

Боеприпасы личному составу караула, кроме лиц, вооруженных пистолетами, выдаются после практического занятия, как правило, на караульном городке или в другом месте, определенном приказом начальника гарнизона (военного коменданта гарнизона, командира воинской части).

(в ред. [Указа](#) Президента РФ от 16.05.2017 N 210)

(п. 123 в ред. [Указа](#) Президента РФ от 25.03.2015 N 161)

124. Заряжание оружия производится перед выходом на посты, для конвоирования военнослужащих, содержащихся на гауптвахте и в дисциплинарных воинских частях, для конвоирования военнослужащих за пределами гауптвахты (дисциплинарной воинской части), а также для сопровождения лиц, проверяющих караул.

(в ред. [Указа](#) Президента РФ от 25.03.2015 N 161)

Заряжание и разряжание оружия производятся по команде начальника караула или его помощника (разводящего) и под их непосредственным наблюдением у караульного помещения в специально оборудованном и освещенном месте, имеющем пулеулавливатель, а при следовании смен на посты на транспортных средствах - в местах, указанных в инструкции начальнику караула, при необходимости также оборудованных пулеулавливателями. При заряжании и разряжании ствол оружия должен быть направлен вверх (под углом 45 - 60°) и в сторону от окружающих жилых помещений и охраняемого объекта. Если вблизи и вокруг караульного помещения расположены жилые и служебные помещения, заряжание и разряжание оружия могут производиться в караульном помещении, в специальном месте, оборудованном пулеулавливателем. Разряжание и осмотр оружия производятся немедленно по возвращении к караульному помещению или в местах, указанных в инструкции начальнику караула.

Пистолеты заряжаются после получения патронов в подразделении, а разряжаются после смены караула по прибытии его в подразделение.

125. Оружие заряжается по правилам, указанным в руководствах по стрелковому делу для соответствующих видов оружия, при этом патрон в патронник не досылается.

Автомат заряжается снаряженным магазином. Перед заряжением он осматривается (при этом курок спускается) и ставится на предохранитель. Затворная рама после присоединения магазина назад не отводится.

Карабин заряжается снаряженным на полную емкость магазином. После заряжания карабина затвор плавно закрывается (при этом патрон в патронник не досылается), снимается предохранитель, спускается курок, и карабин ставится на предохранитель.

Пистолет заряжается снаряженным магазином, затвор при заряжании назад не отводится. Перед заряжением пистолет ставится на предохранитель.

Пулеметы и ручные гранаты заряжаются непосредственно перед их применением.

126. По приказу начальника гарнизона (военного коменданта гарнизона, командира воинской части) в караульном помещении создается запас боевых патронов из расчета: на каждый автомат или карабин - по 150 патронов, которые хранятся в штатных гермоукупорках (цинках), на пистолет - по количеству патронов, помещающихся в двух магазинах и хранящихся в штатных картонных коробках (штатной укупорке). Запас боевых патронов караула хранится в металлическом ящике.

(в ред. [Указа](#) Президента РФ от 16.05.2017 N 210)

Ручные гранаты и запалы к ним хранятся совместно в отдельных металлических ящиках, при этом запалы - в особой водонепроницаемой упаковке отдельно от гранат.

Книга учета запаса боевых патронов караула ([приложение N 7](#)), книга учета ручных гранат и запалов к ним, акт закладки и незаполненные бланки актов изъятия боеприпасов, нож для вскрытия штатной гермоупорки боеприпасов хранятся в тех же ящиках. Ящики закрываются на замки, опечатываются помощником начальника гарнизона по организации гарнизонной службы (заместителем военного коменданта гарнизона, начальником штаба воинской части) гербовой сургучной печатью и включаются в опись имущества и инвентаря караула, находящихся в караульном помещении. Ключи в тубусах (пеналах), опечатанных гербовой сургучной печатью помощником начальника гарнизона по организации гарнизонной службы (заместителем военного коменданта гарнизона, начальником штаба воинской части), и слепки с печатей от ящиков с боеприпасами хранятся у начальника караула в сейфе, закрываемом на замок. Запасные экземпляры ключей хранятся у дежурного по гарнизону (военной комендатуре, воинской части) в металлическом ящике в опечатанных тубусах (пеналах). Передавать ключи другим лицам запрещается.

(в ред. [Указа](#) Президента РФ от 16.05.2017 N 210)

Начальник караула несет личную ответственность за сбережение ящиков с запасом боевых патронов (с гранатами и запалами к ним).

(п. 126 в ред. [Указа](#) Президента РФ от 25.03.2015 N 161)

127. Наличие и состояние запаса боеприпасов проверяются не реже одного раза в месяц: в гарнизонных караулах - помощником начальника гарнизона по организации гарнизонной службы (заместителем военного коменданта гарнизона), во внутренних караулах - начальником штаба воинской части, в караулах при гауптвахтах - военным комендантом гарнизона. Результаты проверки записываются в книгу учета запаса боевых патронов, книгу учета ручных гранат и запалов к ним и постовую ведомость.

(п. 127 в ред. [Указа](#) Президента РФ от 16.05.2017 N 210)

128. Обеспечение караульных помещений и постов оборудованием, техническими средствами охраны и средствами связи, а также ограждение охраняемых объектов ([приложения N 5 и 6](#)) и обеспечение их инвентарем, предусмотренным настоящим Уставом, возлагаются на начальника охраняемого военного объекта (командира воинской части). На него возлагается также ответственность за освещение постов, своевременный ремонт караульных помещений и обеспечение их топливом и постовой одеждой.

129. В подтверждение того, что караул, прибывший для смены, действительно назначен для этой цели, а также что лицо, прибывшее с приказом от имени одного из начальников, которым караул подчинен, действительно уполномочено на то соответствующим начальником, устанавливается пароль (секретное слово).

В качестве пароля используется название какого-либо города Российской Федерации. Пароль устанавливается на каждые сутки отдельно для каждого караула: для гарнизонных караулов - помощником начальника гарнизона по организации гарнизонной службы (заместителем военного коменданта гарнизона), для внутренних караулов - начальником штаба воинской части (заместителем военного коменданта гарнизона).

Пароли устанавливаются не более чем на 10 дней, заносятся в книгу паролей, которая хранится у помощника начальника гарнизона по организации гарнизонной службы (заместителя военного коменданта гарнизона, начальника штаба воинской части) в опечатанной папке в сейфе, и выдаются дежурному по гарнизону (военной комендатуре, воинской части) под роспись в книге выдачи паролей.

Дежурный по гарнизону (военной комендатуре, воинской части) лично доводит пароли до начальников караулов на разводе наряда гарнизонной службы (наряда по военной комендатуре, суточного наряда) в порядке, определенном [главой 6](#) настоящего Устава.

Пароли для караулов, заступающих при объявлении тревоги, хранятся в опечатанном гербовой печатью пакете у дежурного по гарнизону (военной комендатуре, воинской части) и в пакете с документацией на случай объявления тревоги у начальника караула. Вскрытие пакета с паролями осуществляет дежурный по гарнизону (военной комендатуре, воинской части), прибывший для смены по тревоге.

Лица, которым известен пароль, обязаны хранить его в строжайшем секрете и при опросе сообщать запиской, без оглашения, после чего записка немедленно уничтожается.

В случае утраты записки с паролем или разглашения пароля действие его немедленно прекращается дежурным по гарнизону (военной комендатуре, воинской части), о чем докладывается помощнику начальника гарнизона по организации гарнизонной службы (заместителю военного коменданта гарнизона, начальнику штаба воинской части).  
(п. 129 в ред. [Указа](#) Президента РФ от 16.05.2017 N 210)

130. Вскрытие (закрытие) хранилищ (складов, парков) или допуск к местам стоянки боевых машин, другого вооружения и военной техники, находящихся под охраной караула, разрешается на основании постоянного или разового допуска, подписанного помощником начальника гарнизона по организации гарнизонной службы (заместителем военного коменданта гарнизона, начальником штаба воинской части) и заверенного гербовой печатью.  
(в ред. [Указов](#) Президента РФ от 29.07.2011 N 1039, от 16.05.2017 N 210)

В допуске указываются: его номер и номер караула, охраняющего объект, к которому лицо допускается для вскрытия (закрытия); наименование охраняемого объекта, подлежащего вскрытию (закрытию); дата и время вскрытия (закрытия); воинское звание, фамилия, имя и отчество лица, прибывшего для вскрытия (закрытия).

Список должностных лиц, которые имеют право вскрывать (закрывать) те или иные хранилища (склады, парки) или могут быть допущены к приему от караула боевых машин, другого вооружения и военной техники, находящихся на стоянках, объявляется приказом начальника гарнизона (командира воинской части).

Образцы допусков с подлинными подписями, список должностных лиц, имеющих право вскрывать те или иные хранилища (склады, парки) или допущенных к приему от караула боевых машин, другого вооружения и военной техники, находящихся на стоянках, а также образцы слепков с печатей (оттисков пломб), подписанные помощником начальника гарнизона по организации гарнизонной службы (заместителем военного коменданта гарнизона, начальником штаба воинской части) и заверенные гербовой печатью, должны находиться в караульном помещении ([приложение N 6](#)).  
(в ред. [Указов](#) Президента РФ от 29.07.2011 N 1039, от 16.05.2017 N 210)

131. Порядок допуска на техническую территорию складов (баз, арсеналов), на огнеопасные и особо важные объекты, а в отдельных случаях в зоны хранения вооружения и военной техники боевой и строевой групп эксплуатации постоянных парков воинских частей устанавливается начальниками соответствующих управлений Министерства обороны Российской Федерации, управлений (отделов) военных округов (флотов) согласно специальным положениям (инструкциям).

132. Особенности караульной службы по охране и обороне самолетов (вертолетов) на военных аэродромах, в подразделениях, расположенных отдельно от остальных подразделений воинской части (радиотехнических и других), а также при перевозке войск и воинских грузов

изложены в [главе 9](#) настоящего Устава.

133. Порядок несения караульной службы по охране и обороне военных и государственных объектов в особых условиях дополнительно определяется Министром обороны Российской Федерации и командующим войсками военного округа.

#### **Охрана объектов с применением технических средств охраны**

134. Технические средства охраны применяются в целях повышения надежности охраны объектов и сокращения численности личного состава караула. Они включают: периметровые и объектовые средства обнаружения, технические средства предупреждения и воздействия, аппаратуру сбора и обработки информации, средства управления (контроля) доступом на объект, технические средства наблюдения, системы электропитания, кабельные и проводные линии, средства связи системы охраны объектов, а также средства обеспечения эксплуатации технических средств охраны.

Надежность охраны объектов с применением технических средств охраны достигается: правильным выбором типа технических средств охраны и использованием их в комплексе с инженерными заграждениями и сооружениями на постах; скрытностью проводимых мероприятий по установке средств охраны и их маскировкой; ограничением круга лиц, допущенных к их установке и эксплуатации; закреплением технических средств охраны за конкретными должностными лицами; высоким качеством монтажа, постоянным обслуживанием и контролем за их состоянием; бдительностью и своевременностью действий личного состава караула при срабатывании технических средств охраны.

Для усиления охраны специальных объектов может применяться система средств физической защиты, являющаяся составной частью охраны. Порядок ее использования и применения определяется соответствующими руководствами и инструкциями.

135. Тип и количество применяемых на объекте технических средств охраны определяются в зависимости от его важности, физико-географических, эксплуатационных и других особенностей.

Технические средства предупреждения и воздействия заряжаются в соответствии с руководствами и инструкциями по их эксплуатации и находятся на охраняемых объектах в заряженном состоянии с включенными предохранителями (блокировками).

136. Аппаратура сбора и обработки информации технических средств охраны, пожарной сигнализации устанавливается в караульном помещении, в комнате начальника караула или в специально предназначенной для этого комнате - пультовой. Для обеспечения непрерывной работы технических средств охраны устанавливается автономный (резервный) источник питания. Пожарной сигнализацией объекты оборудуются в соответствии с установленными нормами и перечнями. При наличии в гарнизоне (воинской части) пожарной команды аппаратура приема сигналов пожарной сигнализации может устанавливаться в помещении этой команды.

Поддержание в исправном состоянии технических средств охраны осуществляется предназначенным для этого штатным подразделением, а при его отсутствии - эксплуатационной группой во главе с офицером или прапорщиком (мичманом), назначенной командиром воинской части (начальником объекта).

137. Охрана и оборона объектов, оборудованных техническими средствами охраны, могут осуществляться с выставлением часовых, способом дежурства контрольно-охранных групп или смешанным способом. Способ дежурства контрольно-охранных групп является основным. При всех способах для усиления охраны объектов могут использоваться караульные собаки ([приложение N 11](#)).

Решение о применении технических средств охраны и необходимости выставления в этих случаях часовых, а также использования караульных собак принимается командирами (начальниками), имеющими право утверждать расписания караулов ([статья 143](#) настоящего Устава).

138. С выставлением часовых обычно охраняются оборудованные техническими средствами охраны склады с вооружением, боеприпасами, зоны хранения вооружения и военной техники боевой и строевой групп эксплуатации постоянных парков воинских частей и другие объекты, требующие постоянного наблюдения и усиленной охраны. Часовые в этих случаях несут службу, как указано в [статьях 204 - 217](#) настоящего Устава.

Контроль за аппаратурой сбора и обработки информации технических средств охраны осуществляет помощник начальника караула (оператор) по техническим средствам охраны, а в его отсутствие - начальник караула или его помощник (разводящий).

139. Дежурство контрольно-охранных групп заключается в непрерывном контроле оператора за аппаратурой сбора и обработки информации технических средств охраны, периодической проверке контрольно-охранными группами постов и постоянной их готовности к действиям в случае несанкционированного срабатывания технических средств охраны.

Проверка постов осуществляется по графику контрольно-охранными группами, в состав каждой из которых могут входить: начальник караула (помощник начальника караула, соответствующий разводящий), помощник начальника караула (оператор) по техническим средствам охраны, один-два караульных, а при использовании для усиления охраны объектов караульных собак и помощник начальника караула по службе караульных собак (вожатый караульных собак).

В ходе проверки наружным осмотром проверяются состояние ограждения, контрольно-следовой полосы, дверей (ворот), окон и стен хранилищ (складов), количество и соответствие печатей (пломб) слепкам (оттискам), а также функционирование технических средств охраны.

140. Смешанный способ охраны объектов заключается в сочетании способа дежурства контрольно-охранных групп с одновременным выставлением часовых на отдельные участки периметра или на посты у зданий (помещений).

### **Наряд караулов**

141. Наряд караулов назначается на основании расписания караулов ([приложение N 1](#)).

Караулы должны сменяться каждые сутки.

В исключительных случаях (на период нахождения воинской части на учении и т.п.) приказом начальника, имеющего право утверждать расписания караулов ([статья 143](#) настоящего Устава), может назначаться караул во главе с офицером на срок до семи суток без смены.

142. Расписание гарнизонных караулов составляет помощник начальника гарнизона по организации гарнизонной службы (заместитель военного коменданта гарнизона). Расписание внутренних караулов составляет начальник штаба воинской части (заместитель военного коменданта гарнизона) на основании указаний начальника гарнизона (командира воинской части, военного коменданта гарнизона) об организации охраны и обороны объектов с учетом их важности, оборудования техническими средствами охраны, ограждения и обеспечения надежной охраны возможно меньшим числом часовых. Составлению расписания караулов должно предшествовать ознакомление на местности с условиями и особенностями расположения и охраны объектов.

(в ред. [Указа](#) Президента РФ от 16.05.2017 N 210)

Расписание караулов по охране объектов окружного и центрального подчинения, где имеются свои подразделения охраны, составляет начальник военного объекта (склада, базы).

Абзац утратил силу с 16 мая 2017 года. - [Указ](#) Президента РФ от 16.05.2017 N 210.  
(п. 142 в ред. [Указа](#) Президента РФ от 25.03.2015 N 161)

143. Расписания гарнизонных караулов представляются на утверждение командующему войсками военного округа, а расписания внутренних караулов воинских частей - командиру соединения.

Расписания внутренних караулов военных профессиональных образовательных организаций, военных образовательных организаций высшего образования утверждаются начальниками этих организаций.

Расписания внутренних караулов воинских частей окружного и центрального подчинения, а также внутренних караулов, назначаемых для охраны и обороны объектов такого же подчинения, имеющих свои подразделения охраны, представляются на утверждение соответствующим непосредственным начальникам.

Абзац утратил силу с 16 мая 2017 года. - [Указ](#) Президента РФ от 16.05.2017 N 210.

К расписанию прилагается схема расположения постов каждого караула.  
(п. 143 в ред. [Указа](#) Президента РФ от 25.03.2015 N 161)

144. Одновременно с расписанием караулов для каждого караула составляются: схема расположения постов, табель постам ([приложение N 3](#)), инструкция начальнику караула; кроме того, для караулов, в состав которых входит помощник начальника караула (оператор) по техническим средствам охраны, - документация помощника начальника караула (оператора) по техническим средствам охраны; для караулов при гауптвахте (в дисциплинарной воинской части) - инструкция контролеру; для караулов, сменяемых при объявлении тревоги, - документация на случай объявления тревоги.  
(в ред. [Указа](#) Президента РФ от 25.03.2015 N 161)

На схеме расположения постов указываются: границы постов и запретные границы каждого поста, запретные зоны (районы); вид ограждения, места установки инженерных заграждений; объекты, оборудованные техническими средствами охраны, места их установки и наименования; маршруты движения смен на посты и маршруты движения патрулей на транспортных средствах; маршруты движения часовых и контрольно-охранных групп; места расположения окопов, наблюдательных вышек, средств связи и пожаротушения, постов караульных собак; наиболее опасные подступы к постам.

В таблице постам указываются: что подлежит охране и обороне на каждом посту; особые обязанности часового, в которых определяется порядок несения службы на посту с учетом конкретных условий несения службы; сроки доклада по средствам связи и установленные сигналы экстренной связи с начальником караула; время, в течение которого часовому разрешается нести службу, находясь на наблюдательной вышке; расстояния, ближе которых часовому запрещается допускать к посту посторонних лиц (запретные границы поста); действия часового при нападении на пост, на соседние посты и при пожаре на посту; случаи, в которых часовому разрешается применять оружие; опасные направления ведения огня; порядок несения службы при усилении охраны объектов, при вскрытии хранилища (склада, зоны парка) и оставлении часового на посту. Для постов, оборудованных техническими средствами охраны, указываются наименования и количество технических средств охраны на каждом посту, особенности их функционирования, порядок проверки поста контрольно-охранной группой и применения ею оружия.

В инструкции начальнику караула определяются: задача караула; особые обязанности начальника караула по охране и обороне объектов, порученных караулу; объекты, принимаемые



лично начальником караула; порядок действий должностных лиц караула при приеме под охрану и сдаче объектов (в том числе оборудованных техническими средствами охраны), график и порядок их проверки контрольно-охранными группами; порядок допуска на техническую территорию объекта (особо важные, огнеопасные объекты); меры по усилению охраны объектов ночью и в ненастную погоду; порядок составления боевого расчета (действие караула при нападении на охраняемые объекты, часовых, смену караульных (контрольно-охранную группу) или караульное помещение, в случае срабатывания и выхода из строя технических средств охраны, при пожаре, стихийном бедствии, по сигналам тревоги); порядок применения оружия начальником караула и личным составом караула, а также технических средств предупреждения и воздействия, находящихся на охраняемых объектах; порядок вскрытия ящиков с боеприпасами; порядок взаимодействия с дежурным подразделением; порядок использования средств связи караула; места зарядки и разрядки оружия для смен караульных, использующих при следовании на посты транспортные средства; место (расстояние от караульного помещения или охраняемой территории) остановки караула, прибывшего для смены, а также место размещения сменяемого караула; время отдыха начальника караула и его помощников. К инструкции начальнику караула прилагается выписка из плана размещения, охраны и обороны местного гарнизона (воинской части) по организации взаимодействия караула с дежурным подразделением и подразделением усиления. При охране объектов с применением караульных собак указывается время выставления, продолжительность пребывания и время снятия караульных собак с постов. В инструкции начальнику караула при гауптвахте (в дисциплинарной воинской части) дополнительно указывается порядок выполнения мероприятий, обеспечивающих соблюдение правил содержания военнослужащих на гауптвахте (в дисциплинарной воинской части), смены контролеров, приема на хранение и выдачи оружия и боеприпасов лицам, прибывающим на гауптвахту (в дисциплинарную воинскую часть).

(в ред. [Указа](#) Президента РФ от 25.03.2015 N 161)

Документация помощника начальника караула (оператора) по техническим средствам охраны включает: перечень охраняемых объектов, оборудованных техническими средствами охраны (номер поста, наименование объекта, время вскрытия и закрытия); инструкции о порядке приема под охрану и сдачи объектов, по действиям помощника начальника караула (оператора) по техническим средствам охраны при срабатывании или выходе из строя технических средств охраны, по организации несения дежурства и контроля за техническими средствами охраны; журнал контроля функционирования технических средств охраны (наименование объекта, время приема под охрану и сдачи объекта, техническое состояние установленных средств, время проверки их функционирования и отметка о состоянии, время и место срабатывания технических средств охраны и принятые меры); руководства и инструкции по эксплуатации установленных на объекте технических средств охраны.

В инструкции контролеру определяются: кто и что находится под его охраной и контролем; особые обязанности (в том числе порядок приема под охрану военнослужащих, содержащихся на гауптвахте (в дисциплинарной воинской части), и осуществления контроля над ними, а также взаимодействия с должностными лицами караула) с учетом расположения камер, их оборудования, установленных правил содержания военнослужащих, содержащихся на гауптвахте (в дисциплинарной воинской части), и распорядка дня; сроки смены и докладов по средствам связи; действия при возникновении беспорядков среди военнослужащих, содержащихся на гауптвахте (в дисциплинарной воинской части), по предупреждению их побега, в случае пожара на гауптвахте (в дисциплинарной воинской части) или возникновения другой чрезвычайной ситуации в районе гауптвахты (дисциплинарной воинской части).

(в ред. [Указа](#) Президента РФ от 25.03.2015 N 161)

Документация на случай объявления тревоги хранится у начальника караула в пакете, опечатанном гербовой печатью, и включает: таблицу постам, схему расположения постов, инструкцию начальнику караула, бланк постовой ведомости и пароль. Эти документы определяют порядок охраны и обороны объектов, порученных караулу, с учетом действий войск при их

переводе с мирного на военное время.

Второй экземпляр документации находится у дежурного по гарнизону (военной комендатуре, воинской части) для проведения инструктажа начальника караула, назначенного для смены в случае объявления тревоги в соответствии со [статьей 255](#) настоящего Устава. (в ред. Указов Президента РФ от 29.07.2011 [N 1039](#), от 25.03.2015 [N 161](#), от 16.05.2017 [N 210](#))

Документы, указанные в настоящей статье, утверждаются начальником гарнизона (военным комендантом гарнизона, командиром воинской части). (в ред. Указов Президента РФ от 29.07.2011 [N 1039](#), от 25.03.2015 [N 161](#), от 16.05.2017 [N 210](#))

145. На основании расписания караулов помощник начальника гарнизона по организации гарнизонной службы (заместитель военного коменданта гарнизона, начальник штаба воинской части) ежемесячно определяет очередность несения службы в карауле между воинскими частями (подразделениями), которая отражается в ведомости наряда гарнизонной службы (суточного наряда) ([приложение N 2](#)) и утверждается начальником гарнизона (военным комендантом, командиром воинской части). (в ред. [Указа](#) Президента РФ от 16.05.2017 [N 210](#))

Выписки из ведомостей наряда гарнизонной службы рассылаются во все воинские части гарнизона, привлекаемые к несению гарнизонной службы, а выписки из схемы расположения постов, табеля постам, инструкции начальникам караулов, а также документация помощника начальника караула по техническим средствам охраны - в воинские части гарнизона, привлекаемые к несению службы в гарнизонных караулах, не позднее чем за 10 суток до начала очередного месяца. (в ред. [Указа](#) Президента РФ от 25.03.2015 [N 161](#))

Штаб воинской части за пять суток до начала очередного месяца сообщает командирам подразделений, от которых назначаются караулы, дни заступления их в наряд и состав караулов.

О каждом изменении в схеме расположения постов и в таблице постам помощник начальника гарнизона по организации гарнизонной службы (заместитель военного коменданта гарнизона, начальник штаба воинской части) своевременно сообщает воинским частям (подразделениям). (в ред. Указов Президента РФ от 25.03.2015 [N 161](#), от 16.05.2017 [N 210](#)) (п. 145 в ред. [Указа](#) Президента РФ от 29.07.2011 [N 1039](#))

146. Начальником караула при наличии на объекте пяти и более постов назначается офицер или прапорщик (мичман), при меньшем количестве постов может назначаться сержант (старшина).

Начальником караула, охраняющего особо важный объект, назначается офицер или прапорщик (мичман) независимо от количества постов.

В военных профессиональных образовательных организациях, военных образовательных организациях высшего образования начальниками караулов независимо от количества постов могут назначаться курсанты старших курсов. (в ред. [Указа](#) Президента РФ от 01.07.2014 [N 483](#))

Начальником караула при гауптвахте назначается офицер. (в ред. Указов Президента РФ от 25.03.2015 [N 161](#), от 16.05.2017 [N 210](#))

Помощник начальника караула назначается из числа прапорщиков (мичманов) или сержантов (старшин). В некоторых случаях в караулы по охране важных объектов с большим количеством постов помощник начальника караула может назначаться из числа офицеров. В караулы по охране гауптвахт помощник начальника караула может назначаться из числа

сержантов, проходящих военную службу по контракту. Если помощник начальника караула не назначается, его обязанности исполняет первый разводящий.  
(в ред. [Указа](#) Президента РФ от 25.03.2015 N 161)

Помощник начальника караула и операторы по техническим средствам охраны назначаются из числа специалистов по техническим средствам охраны или других военнослужащих, установленных приказом начальника гарнизона (командира воинской части).

Помощник начальника караула по службе караульных собак назначается из числа старших вожатых (вожатых) караульных собак ([приложение N 11](#)).

147. Разводящие назначаются из числа сержантов (старшин) или ефрейторов (старших матросов), а в карауле при гауптвахте (в дисциплинарной воинской части) - из числа солдат, проходящих военную службу по контракту.  
(в ред. [Указа](#) Президента РФ от 25.03.2015 N 161)

Число разводящих определяется в зависимости от количества и расположения постов с таким расчетом, чтобы каждый разводящий выставлял на посты не более пяти часовых, а следование на посты, смена часовых и возвращение в караульное помещение занимали не более одного часа.

При назначении в караул нескольких разводящих они именуются: первый разводящий, второй разводящий и т.д.

Если караулом охраняется один пост, разводящий может не назначаться, его обязанности исполняет начальник караула.

148. Караульные назначаются из числа солдат (матросов). Разрешается назначать сержантов (старшин), проходящих военную службу на воинских должностях солдат (матросов), караульными на один пост совместно с солдатами (матросами), а при недостаточном числе военнослужащих, стоящих на должностях солдат (матросов), караульными могут назначаться сержанты (старшины), стоящие на должностях сержантов (старшин). При назначении караульными сержантов (старшин), стоящих на должностях сержантов (старшин), из них составляются все смены поста (постов), весь состав контрольно-охранной группы, а разводящими назначаются военнослужащие в воинском звании не ниже воинского звания караульных.

Число караульных определяется в зависимости от количества установленных для данного караула постов, причем для охраны поста в течение суток назначаются три смены часовых, а для охраны поста только в течение ночи (с наступлением темноты и до рассвета или от закрытия до вскрытия склада, хранилища) - две смены часовых.

Для охраны караульного помещения караулов, расположенных вне военного городка и имеющих в своем составе не менее пяти трехсменных постов, у входа в караульное помещение выставляется часовой из числа караульных бодрствующей смены.

В караулах, охраняющих особо важные объекты и имеющих в своем составе менее пяти трехсменных постов, дополнительно для охраны караульного помещения могут назначаться караульные.

Контролеры, конвойные и выводные назначаются в караулах при гауптвахте (в дисциплинарной воинской части) из числа солдат (матросов) или сержантов (старшин). Число контролеров зависит от расположения и оборудования отделений гауптвахты. Как правило, назначается три смены контролеров. Выводные назначаются в зависимости от числа военнослужащих, содержащихся на гауптвахте (в дисциплинарной воинской части), из расчета один выводной на 10 - 15 человек. При этом учитывается размещение камер и мест общего пользования.

(в ред. [Указа](#) Президента РФ от 25.03.2015 N 161)

149. Состав караула, в том числе начальник караула, назначается не позднее чем за сутки до заступления в наряд, как правило, от одного подразделения, в крайнем случае - от одной воинской части.

### **Подготовка караулов**

150. Командиры воинских частей (подразделений), начальники территориальных органов военной полиции, от которых назначаются караулы, отвечают за подбор личного состава караулов и подготовку его к несению службы, за исправное состояние оружия, боеприпасов и специальных средств, за своевременное прибытие караулов на занятия и развод.

(в ред. [Указа](#) Президента РФ от 22.01.2018 N 16)

В караул запрещается назначать военнослужащих: не приведенных к Военной присяге (не принесших обязательство); не усвоивших соответствующей программы подготовки прибывшего пополнения; совершивших деяния, содержащие признаки преступлений, по которым ведется расследование, склонных к употреблению алкогольной продукции, наркотических средств, психотропных веществ или их аналогов, новых потенциально опасных психоактивных веществ либо других одурманивающих веществ, токсических веществ; имеющих третью и четвертую группу нервно-психической устойчивости; больных и других военнослужащих, которые в данное время по своему морально-психологическому состоянию не могут нести караульную службу; ранее привлекавшихся к уголовной ответственности; переживающих утраты или другие тяжелые события в семье, имеющих отклонения в поведении (подавленность, тревога, страх и другое); отличающихся повышенной конфликтностью, выражающих нездоровые настроения.

(в ред. [Указа](#) Президента РФ от 22.01.2018 N 16)

(п. 150 в ред. [Указа](#) Президента РФ от 25.03.2015 N 161)

151. Начальники штабов воинских частей не менее чем за трое суток до заступления гарнизонных или внутренних караулов в наряд обязаны вручить командирам подразделений, от которых назначаются караулы, схемы расположения постов, табели постам и инструкции начальникам караулов, а для караулов, в состав которых входит помощник начальника караула по техническим средствам охраны, - документацию помощника начальника караула по техническим средствам охраны для изучения личным составом караулов. После изучения указанные документы возвращаются в штаб воинской части.

152. В ночь, предшествующую заступлению в наряд, военнослужащие, назначенные в караул, не должны нести никакой службы или привлекаться к занятиям и работам.

В день заступления в наряд в соответствии с распорядком дня (регламентом служебного времени) личному составу караула должно быть предоставлено не менее трех часов для подготовки к несению службы, а при заступлении в караул через сутки - не менее четырех часов, в том числе не менее одного часа для отдыха (сна).

Военнослужащие, проходящие военную службу по контракту, готовятся к несению службы в наряде (карауле) в ходе занятий по боевой подготовке и на инструктивных занятиях перед заступлением на службу.

(абзац введен [Указом](#) Президента РФ от 25.03.2015 N 161)

153. Подготовка личного состава караула, назначенного от роты (батареи), организуется командиром роты (батареи) и проводится им лично; караула, назначенного от батальона (дивизиона), - лично командиром батальона (дивизиона); караула, назначенного от воинской части, - одним из заместителей командира воинской части; караула, назначенного от военной комендатуры для охраны военнослужащих, осужденных к аресту, - заместителем военного коменданта гарнизона.

(в ред. [Указа](#) Президента РФ от 16.05.2017 N 210)

Подготовка к несению службы в карауле проводится в три этапа:

первый этап - за два-три дня до заступления осуществляются подбор и распределение личного состава караула согласно табелю постам;

второй этап - в день, предшествующий заступлению, в часы, указанные в распорядке дня (регламенте служебного времени), с личным составом караула проводится занятие по изучению положений настоящего Устава, табеля постам с уточнением на макете охраняемых объектов особых обязанностей и вариантов действий часовых на постах, действий караульных в составе резервной (контрольно-охранной) группы, организации взаимодействия с дежурным подразделением, а также соответствующих инструкций и требований безопасности при обращении с оружием;

третий этап - в день заступления в караул проводится практическое занятие с отработкой действий всех лиц караула на постах в различных условиях обстановки.

Занятие по изучению положений настоящего Устава, особых обязанностей часовых и организации взаимодействия с дежурным подразделением проводится в классе для подготовки караулов, практическое занятие с караулом при гауптвахте (в дисциплинарной воинской части) - на караульном городке военной комендатуры (в дисциплинарной воинской части), с гарнизонным и внутренним караулами - на караульном городке воинской части ([приложение N 10](#)).  
(в ред. [Указов](#) Президента РФ от 25.03.2015 N 161, от 16.05.2017 N 210)

Подготовка помощника начальника караула (оператора) по техническим средствам охраны осуществляется на ежемесячных занятиях, организуемых помощником начальника гарнизона по организации гарнизонной службы (заместителем военного коменданта гарнизона, начальником штаба воинской части), и в ходе практических занятий перед разводом караула на караульном городке.  
(в ред. [Указов](#) Президента РФ от 25.03.2015 N 161, от 16.05.2017 N 210)

В случае несения караульной службы личным составом караула через одни-двое суток время проведения мероприятий на первом и втором этапах подготовки караулов устанавливается командиром воинской части с таким расчетом, чтобы качество подготовки караула не снижалось.

154. Командир роты (батареи) или батальона (дивизиона), от которых назначается караул, обязан:

уточнить накануне заступления в наряд подбор и распределение личного состава караула согласно табелю постам и подписать постовую ведомость караула ([приложение N 4](#));

провести занятия на втором и третьем этапах подготовки караула и добиться твердого знания и уверенного исполнения личным составом своих обязанностей, порядка применения оружия и требований безопасности при обращении с ним;

направить караул под руководством начальника караула с постовой ведомостью в день заступления, в часы, определенные распорядком дня (регламентом служебного времени), в медицинский пункт для проведения медицинского осмотра;

проверить перед отправлением личного состава караула на развод состояние оружия и боеприпасов, наличие туалетных принадлежностей, внешний вид каждого военнослужащего;

обеспечить своевременное прибытие караула на развод;

проверить несение службы караулом, назначенным от роты (батареи) или батальона

(дивизиона);

принять после смены караула доклад начальника караула о выполнении задачи, ознакомиться со всеми замечаниями, записанными в постовой ведомости, не позднее следующего дня произвести разбор несения службы со всем личным составом подразделения, от которого был назначен караул, и отправить постовую ведомость в штаб батальона (дивизиона, воинской части) с отметкой о мерах, принятых по замечаниям.

Эти обязанности распространяются на заместителя командира воинской части, если караул назначается от воинской части.

155. За 15 минут до выхода на развод караулы должны быть готовы к несению службы и приняты начальниками караулов в свое подчинение. К этому времени начальники караулов обязаны:

получить оружие (специальные средства), боевые патроны, выдать их составу караула под личную подпись в раздаточной ведомости; проверить правильность снаряжения магазинов (обойм);

(в ред. [Указа](#) Президента РФ от 25.03.2015 N 161)

проверить по постовой ведомости расчет караулов;

осмотреть оружие;

проверить исправность одежды и снаряжения;

доложить о готовности караула командиру роты (батареи) или батальона (дивизиона).

Из караульного городка караулы следуют с незаряженным оружием, имея магазины (обоймы) в сумках (кроме военнослужащих, вооруженных пистолетами).

156. Все гарнизонные караулы из воинской части отправляет дежурный по воинской части. Об отправлении караулов он докладывает командиру (начальнику штаба) воинской части и дежурному по гарнизону.

(в ред. [Указов](#) Президента РФ от 29.07.2011 N 1039, от 25.03.2015 N 161)

## **Глава 5. ПРАВА И ОБЯЗАННОСТИ ЛИЦ КАРАУЛА**

### **Общие обязанности начальника караула**

157. Начальник караула отвечает за охрану и оборону порученных караулу объектов; боевую готовность личного состава караула и несение им службы; сохранность и правильную эксплуатацию технических средств охраны, ограждения, средств связи и пожаротушения на постах и в караульном помещении, транспортных средств, а также за находящиеся в караульном помещении оружие (специальные средства), боеприпасы и другое военное имущество согласно описи.

(в ред. [Указа](#) Президента РФ от 25.03.2015 N 161)

158. Начальник караула имеет право применять оружие сам или составом караула в случае нападения на охраняемые объекты, часовых, смену караульных (контрольно-охранную группу) или на караульное помещение, а также в других случаях, предусмотренных законодательством Российской Федерации и настоящим Уставом.

Применению оружия должно предшествовать четко выраженное предупреждение о намерении его применить. Без предупреждения оружие может применяться при отражении нападения с применением оружия, боевой и специальной техники, транспортных средств,

летательных аппаратов, морских или речных судов, при побеге из-под охраны с оружием либо на транспортных средствах или из транспортных средств, с морских или речных судов во время движения, при побеге в условиях ограниченной видимости, а также в случае непосредственной угрозы нападения (физического воздействия) на личный состав караула и охраняемые им объекты, когда промедление в применении оружия создает непосредственную опасность для жизни людей или может повлечь за собой иные тяжкие последствия.

159. Начальник караула обязан:

знать задачу караула, инструкцию начальнику караула и обязанности всех лиц караула;

требовать от личного состава караула знания и точного исполнения им своих обязанностей, высокой бдительности и дисциплины;

принимать по описи от начальника сменяемого караула документы, ящики с боеприпасами, опечатанный тубус (пенал) с ключами к ним, а также технические средства охраны, средства связи и пожаротушения;

проверять наружным осмотром вместе с начальником сменяемого караула состояние наиболее важных охраняемых объектов, указанных в инструкции, исправность их освещения, ограждения, окопов, технических средств охраны и средств связи, а также состояние караульного помещения и гауптвахты, а через разводящих или своего помощника - состояние остальных охраняемых объектов; обо всех выявленных неисправностях на постах и в ограждениях охраняемых объектов делать запись в постовой ведомости;

направлять в установленное время смены на посты, напоминать помощнику начальника караула (оператору) по техническим средствам охраны, разводящим и караульным особенности несения службы на каждом посту;

следить за постоянной боевой готовностью резервных (контрольно-охранных) групп; исправностью транспортных средств, средств связи; содержанием в исправном состоянии оружия, боеприпасов и специальных средств личным составом караула; соблюдением правил заряжания, разряжания оружия и выполнением требований безопасности при этом, а также за тем, чтобы все лица караула, отправляющиеся на посты, оставляли в караульном помещении зажигательные и курительные принадлежности;

(в ред. [Указа](#) Президента РФ от 25.03.2015 N 161)

поддерживать внутренний порядок в карауле ([глава 7](#) настоящего Устава);

составить и производить по возвращении с постов каждой смены боевой расчет личного состава караула на резервные группы, ставить им задачи на случай нападения на охраняемые объекты или караульное помещение и на случай тушения пожара в соответствии с инструкцией;

проверять не реже двух раз в сутки (из них один раз ночью) несение службы часовыми, состояние охраняемых объектов и ограждений, средств связи и пожаротушения, делая об этом соответствующие записи в постовой ведомости, периодически высылать в этих целях своего помощника и разводящих;

высылать разводящего (своего помощника) или прибыть на пост лично в случае вызова часовым или непоступления от него в установленное время доклада о несении службы;

не допускать в караульное помещение никого, кроме лиц, имеющих на это право, руководствуясь при этом требованиями [статей 167](#) и [168](#) настоящего Устава;

устанавливать личность, производить краткий опрос, а при необходимости досмотр задержанных подозрительных лиц и лиц, пытающихся проникнуть на объект с нарушением

пропускного режима, докладывать о них дежурному по гарнизону (военной комендатуре, воинской части);

(в ред. Указов Президента РФ от 29.07.2011 [N 1039](#), от 25.03.2015 [N 161](#), от 16.05.2017 [N 210](#))

устанавливать причину несанкционированного срабатывания сигнализации охраны комнаты для хранения оружия или шкафа (сейфа) для хранения личного оружия и боеприпасов офицеров и прапорщиков управления воинской части и при необходимости высылать туда своего помощника (разводящего) или прибывать лично;

(в ред. [Указа](#) Президента РФ от 25.03.2015 [N 161](#))

отправлять с разрешения дежурного по гарнизону (военной комендатуре, воинской части) или его помощника в воинскую часть (подразделение) или ближайшее лечебное учреждение заболевших из состава караула и требовать через дежурного по гарнизону (военной комендатуре, воинской части) их замены, принимать меры по предупреждению обморожения личного состава в зимнее время;

(в ред. Указов Президента РФ от 29.07.2011 [N 1039](#), от 25.03.2015 [N 161](#), от 16.05.2017 [N 210](#))

разбираться на месте с каждым случаем применения личным составом караула оружия (специальных средств) и технических средств предупреждения и воздействия, немедленно докладывать об этом дежурному по гарнизону (военной комендатуре, воинской части).

(в ред. Указов Президента РФ от 25.03.2015 [N 161](#), от 16.05.2017 [N 210](#))

160. Если при смене часового будет выявлена какая-либо неисправность на посту, начальник караула по вызову прибывает на пост и, установив характер и причины неисправности, приказывает часовому смениться; о выявленной на посту неисправности немедленно докладывает дежурному по гарнизону (военной комендатуре, воинской части) и действует по его указаниям.

(в ред. Указов Президента РФ от 29.07.2011 [N 1039](#), от 25.03.2015 [N 161](#), от 16.05.2017 [N 210](#))

161. При неисполнении кем-либо из состава караула своих обязанностей или совершении иного проступка начальник караула принимает необходимые меры и докладывает об этом дежурному по гарнизону (военной комендатуре, воинской части).

Если по характеру совершенного проступка военнослужащий не может быть допущен к дальнейшему несению караульной службы, он по приказу дежурного по гарнизону (военной комендатуре, воинской части) в сопровождении помощника начальника караула (разводящего) или лица, вызванного для этой цели из воинской части (подразделения), военной комендатуры, направляется в воинскую часть (подразделение), военную комендатуру без оружия и боеприпасов (специальных средств) для замены его другим военнослужащим. Разбор проступка проводится в воинской части (подразделении), военной комендатуре.

(п. 161 в ред. [Указа](#) Президента РФ от 16.05.2017 [N 210](#))

162. Если начальник караула внезапно заболел, он докладывает об этом дежурному по гарнизону (военной комендатуре, воинской части) и поступает по его указанию.

(в ред. Указов Президента РФ от 29.07.2011 [N 1039](#), от 25.03.2015 [N 161](#), от 16.05.2017 [N 210](#))

При внезапном заболевании одного из разводящих начальник караула возлагает его обязанности на своего помощника или исполняет их лично и докладывает об этом дежурному по гарнизону (отделу военной полиции, воинской части).

(в ред. Указов Президента РФ от 29.07.2011 [N 1039](#), от 25.03.2015 [N 161](#))

163. Начальник караула обязан вызывать караул "в ружье" в случаях:

нападения либо непосредственной угрозы нападения (физического воздействия) на охраняемые объекты, часовых, смену караульных (контрольно-охранную группу) или на караульное помещение;



несанкционированного срабатывания (выхода из строя) технических средств охраны;

побега (предупреждения побега) или возникновения беспорядка среди военнослужащих, содержащихся на гауптвахте (в дисциплинарной воинской части);  
(в ред. [Указа](#) Президента РФ от 25.03.2015 N 161)

возникновения пожара на охраняемом объекте или в караульном помещении либо угрожающего им стихийного бедствия;

объявления тревоги в гарнизоне (воинской части);

по приказу лиц, проверяющих караул ([статьи 279, 280](#) настоящего Устава).

Для вызова караула "в ружье" начальник караула подает команду "Караул - В РУЖЬЕ". По этой команде личный состав караула поступает, как указано в [статье 273](#) настоящего Устава.

164. При нападении или непосредственной угрозе нападения (физического воздействия) на охраняемые объекты, часовых, смену караульных (контрольно-охранную группу) или на караульное помещение начальник караула действует в соответствии с инструкцией и боевым расчетом; в зависимости от обстановки принимает меры по отражению нападения, немедленно докладывает о нападении дежурному по гарнизону (военной комендатуре, воинской части).  
(в ред. [Указов](#) Президента РФ от 29.07.2011 N 1039, от 25.03.2015 N 161, от 16.05.2017 N 210)

В случае необходимости начальник караула вскрывает ящики с запасом боевых патронов, с гранатами и запалами. В последующем об изъятии боеприпасов из ящиков составляется акт.

165. Если вблизи охраняемого объекта или караульного помещения нарушается общественный порядок и тем самым создается угроза снижения надежности выполнения караулом поставленной ему задачи, начальник караула принимает меры по восстановлению порядка силами караула и немедленно докладывает об этом дежурному по гарнизону (военной комендатуре, воинской части).  
(в ред. [Указов](#) Президента РФ от 29.07.2011 N 1039, от 25.03.2015 N 161, от 16.05.2017 N 210)

166. При возникновении пожара на охраняемом объекте или в караульном помещении начальник караула организует тушение силами караула согласно боевому расчету, одновременно вызывает пожарную команду, принимает меры по спасению имущества и немедленно докладывает о случившемся дежурному по гарнизону (военной комендатуре, воинской части).

При возникновении пожара на технической территории охраняемого объекта или на объекте, имеющем внешнее и внутреннее ограждения, а также вблизи него начальник караула докладывает о случившемся дежурному по гарнизону (военной комендатуре, воинской части) и действует по его указанию.

При возникновении (угрозе возникновения) другой чрезвычайной ситуации природного и техногенного характера в районе охраняемого объекта начальник караула докладывает дежурному по гарнизону (военной комендатуре, воинской части) и принимает меры по спасению охраняемого имущества.

Часовым, жизни которых угрожает опасность (пожар или стихийное бедствие), начальник караула приказывает переместиться в безопасные места, откуда они могли бы продолжать наблюдение за охраняемыми объектами, а когда минует опасность, выставляет их на прежние места.  
(п. 166 в ред. [Указа](#) Президента РФ от 16.05.2017 N 210)

167. Начальник караула допускает в караульное помещение беспрепятственно только лиц, которым караул подчинен ([статья 117](#) настоящего Устава), и тех, кого они сопровождают, а также

командира роты (батареи), от которой назначен караул, его заместителей и всех прямых начальников командира роты (батареи), если он знает их в лицо. О прибытии этих лиц в караульное помещение начальник караула докладывает дежурному по гарнизону (военной комендатуре, воинской части). Других лиц начальник караула допускает в караульное помещение после того, как установит цель прибытия, личность прибывших по документам и проверит у них допуск.

Лица, прибывшие для проверки караула по поручению начальников, перечисленных в [статье 280](#) настоящего Устава, допускаются в караульное помещение только в сопровождении дежурного по гарнизону (военной комендатуре, воинской части) или его помощника (помощника дежурного по воинской части, если караул ему подчиняется).

Офицеры своей воинской части, прибывшие для проверки внутреннего караула, допускаются начальником караула в караульное помещение по удостоверению личности и разовому удостоверению на право проверки караула.

Лиц, прибывших с неправильно оформленными документами, начальник караула задерживает, немедленно докладывает о них дежурному по гарнизону (военной комендатуре, воинской части) и поступает по его указанию.

О каждом допуске в караульное помещение, кроме лиц, прибывших для проверки караула, начальник караула делает запись в постовой ведомости.

Во время смены караулов допуск в караульное помещение и к охраняемым объектам не производится, за исключением лиц, прибывших для проверки караула.  
(п. 167 в ред. [Указа](#) Президента РФ от 16.05.2017 N 210)

168. По прибытии в караул лиц, которым караул подчинен, или их прямых начальников, а в гарнизонный караул также командира своей воинской части начальник караула докладывает им.

Например: "Товарищ генерал-майор. Во время несения службы происшествий не случилось (или случилось то-то). Начальник караула лейтенант Михайлов".

При докладе начальника караула в караульном помещении бодрствующая смена караула принимает строевую стойку без особой на то команды.

В случае прибытия к караульному помещению других лиц, состоящих в воинском звании, равном званию начальника караула или старше, начальник караула подходит к прибывшему и представляется.

Например: "Товарищ майор. Начальник караула лейтенант Петров".

Затем поступает, как указано в [статье 167](#) настоящего Устава.

169. При получении приказов, передаваемых от имени начальников, которым караул подчинен, через других лиц начальник караула обязан спросить у этих лиц пароль. В случае сомнения в правильности полученного приказа начальник караула имеет право удостовериться в этом любым способом, какой он найдет удобным.

170. При приведении в высшие степени боевой готовности, при введении режимов усиления противодействия терроризму в гарнизоне (воинской части) начальник караула вызывает караул "в ружье", ставит (уточняет) задачу разводящим и караульным, усиливает охрану постов и караульного помещения, обеспечивает быстрое вскрытие охраняемых объектов начальниками хранилищ (складов), докладывает дежурному по гарнизону (военной комендатуре, воинской части) о проведенных мероприятиях, готовности караула к смене и в дальнейшем действует по его указанию.

(в ред. Указов Президента РФ от 25.03.2015 N 161, от 16.05.2017 N 210)

171. Начальнику караула запрещается:

отлучаться из караульного помещения, кроме как для смены часовых, проверки несения ими службы или по их вызову, а также в случае происшествия или возникновения чрезвычайной ситуации природного и техногенного характера в районе охраняемого объекта, при уходе из караульного помещения он оставляет за себя помощника, а если его нет - разводящего или одного из караульных;

вести не связанные со службой разговоры по средствам связи, использовать личные средства связи и разрешать это другим лицам караула;  
(в ред. Указа Президента РФ от 25.03.2015 N 161)

отпускать кого-либо из состава караула без разрешения дежурного по гарнизону (военной комендатуре, воинской части);  
(в ред. Указов Президента РФ от 29.07.2011 N 1039, от 25.03.2015 N 161, от 16.05.2017 N 210)

изменять без разрешения дежурного по гарнизону (военной комендатуре, воинской части) порядок смены часовых, предусмотренный постовой ведомостью;  
(в ред. Указов Президента РФ от 29.07.2011 N 1039, от 25.03.2015 N 161, от 16.05.2017 N 210)

использовать не по назначению транспортные средства, выделенные для караула.

#### **Особые обязанности начальника караула по охране Боевого знамени воинской части**

172. Начальник караула отвечает за охрану Боевого знамени своей воинской части (далее - Боевое знамя) и боевых знамен других воинских частей, если они хранятся в этой воинской части.

При смене караула он обязан лично принять от начальника сменяемого караула Боевое знамя в опечатанном знаменном чехле или опечатанном застекленном шкафу, проверив при этом исправность чехла (шкафа), печати и сличив печать с имеющимся слепком с нее. Убедившись в исправности знаменного чехла (шкафа) и печати, он приказывает разводящему и заступающему на пост караульному принять Боевое знамя под охрану.

173. Боевое знамя выдается начальником караула только начальнику штаба воинской части или его заместителю (помощнику) по предъявлении им допуска, подписанного командиром воинской части, на каждый случай выноса Боевого знамени.

При совместном хранении боевых знамен нескольких воинских частей допуск должен быть подписан командиром той воинской части, Боевое знамя которой выдается.

Начальник штаба или его заместитель (помощник), приняв Боевое знамя, снимает знаменный чехол и в присутствии начальника караула проверяет согласно табелю поста наличие и состояние полотнища, галунной тесьмы с кистями, знаков и лент орденов (для гвардейских воинских частей - георгиевских знаменных лент), древка с навершием, скобой и подтоком. После этого начальник караула делает в постовой ведомости запись.  
(в ред. Указа Президента РФ от 14.01.2013 N 20)

Например: "Такого-то числа, месяца, года, в такое-то время Боевое знамя войсковой части (условное наименование) с такими-то знаками и лентами орденов согласно допуску выдано".  
(в ред. Указа Президента РФ от 14.01.2013 N 20)

Начальник караула и офицер, принявший Боевое знамя, расписываются под этой записью. Допуск начальник караула оставляет у себя.

174. При возвращении Боевого знамени под охрану караула начальник караула проверяет согласно табелю поста наличие и состояние полотнища, галунной тесьмы с кистями, знаков и лент орденов (для гвардейских воинских частей - георгиевских знаменных лент), древка с навершием, скобой и подтоком и следит за правильностью свертывания Боевого знамени знаменщиком или ассистентами. После того как знаменный чехол будет надет на Боевое знамя (Боевое знамя помещено в шкаф) и знаменный чехол (шкаф) опечатан гербовой сургучной печатью, начальник караула сверяет печать с имеющимся у него слепком с печати и приказывает разводящему и часовому принять Боевое знамя под охрану. После приема Боевого знамени под охрану начальник караула делает соответствующую запись в постовой ведомости с указанием, какие георгиевские знаменные ленты, знаки и ленты орденов и в каком количестве приняты; затем начальник караула и офицер, сдавший Боевое знамя, расписываются под этой записью. (в ред. [Указа](#) Президента РФ от 14.01.2013 N 20)

После смены караула письменный допуск сдается вместе с постовой ведомостью.

Если после выдачи Боевого знамени часовой снимается с поста, о снятии его с поста и о выставлении вновь на этот пост делается запись в постовой ведомости.

175. В случае если посту у Боевого знамени угрожает опасность (пожар или стихийное бедствие), начальник караула лично принимает меры по спасению Боевого знамени и организует его охрану в новом месте.

#### **Особые обязанности начальника караула по охране объектов, оборудованных техническими средствами охраны**

176. Начальник караула, охраняющего объекты, оборудованные техническими средствами охраны, кроме исполнения общих обязанностей, предусмотренных настоящим Уставом, обязан:

составлять график несения дежурства у аппаратуры сбора и обработки информации технических средств охраны и вести учет в постовой ведомости о времени и причинах срабатывания этих средств;

контролировать дежурство помощником начальника караула (оператором) по техническим средствам охраны у аппаратуры сбора и обработки информации;

проверять исправность технических средств охраны в соответствии с графиком и высылать с этой целью контрольно-охранные группы, делая об этом соответствующие записи в постовой ведомости;

осуществлять контроль за аппаратурой сбора и обработки информации технических средств охраны при охране и обороне объектов, оборудованных этими средствами, с выставлением часовых;

лично давать разрешение помощнику начальника караула (оператору) по техническим средствам охраны на применение технических средств предупреждения и воздействия.

177. При смене караула, охраняющего объект способом дежурства контрольно-охранных групп, начальник заступающего караула, кроме изложенного в [статьях 242](#) и [243](#) настоящего Устава, производит боевой расчет, лично принимает объект и совместно с помощником начальника караула (оператором) по техническим средствам охраны проверяет исправность технических средств охраны.

В случаях, когда способом дежурства контрольно-охранных групп охраняются два объекта и более, начальник караула организует прием объектов под охрану в соответствии с инструкцией начальнику караула.

178. При приеме под охрану объекта, оборудованного объектовыми средствами обнаружения, начальник караула (его помощник или разводящий) принимает объект и совместно с помощником начальника караула (оператором) по техническим средствам охраны проверяет их исправность. Затем средства обнаружения приводятся в действие, а начальник караула делает об этом запись в постовой ведомости, как указано в [статье 184](#) настоящего Устава. После вскрытия объекта и соответствующей отметки в постовой ведомости объектовые средства обнаружения могут отключаться.

Технические средства пожарной сигнализации содержатся включенными круглосуточно, что подтверждается записью при смене караула.

179. В случае несанкционированного срабатывания технических средств охраны начальник караула вызывает караул "в ружье", сообщает об этом дежурному по гарнизону (воинской части) и немедленно убывает с контрольно-охранной (резервной) группой или высылает своего помощника (соответствующего разводящего) для выяснения обстановки и принятия мер, необходимых для обеспечения надежной охраны объекта.

При охране объектов, оборудованных несколькими рубежами технических средств охраны и оснащенных системами освещения и видеонаблюдения с возможностью просмотра предтревожных видеозаписей, в случаях их несанкционированного срабатывания действия начальника караула определяются инструкцией.

При получении сигнала о пожаре по техническим средствам пожарной сигнализации начальник караула вызывает караул "в ружье" и действует, как указано в [статье 166](#) настоящего Устава.

180. При выходе из строя технических средств охраны начальник караула немедленно докладывает дежурному по гарнизону (военной комендатуре, воинской части) и усиливает охрану объекта в соответствии с инструкцией начальнику караула.  
(в ред. Указов Президента РФ от 29.07.2011 [N 1039](#), от 25.03.2015 [N 161](#), от 16.05.2017 [N 210](#))

#### **Особые обязанности начальника караула по охране штабов, пунктов управления и организаций**

181. Начальник караула по охране штабов, пунктов управления и организаций, кроме исполнения общих обязанностей, предусмотренных настоящим Уставом, обязан:

знать пропускную систему, описание и время действия пропусков, документы, удостоверяющие личность, порядок пропуска через посты военнослужащих, гражданского персонала, посетителей и транспортных средств;

вызывать караул "в ружье" при проникновении нарушителя или прорыве через пост без пропуска;

принимать меры по задержанию лиц, пытающихся проникнуть на объект (с объекта) с нарушением пропускного режима.

#### **Особые обязанности начальника караула при допуске в хранилища (парки, на склады) и их приеме под охрану**

182. Начальник караула при допуске в хранилища (парки, на склады), состоящие под охраной караула, обязан:

сличить предъявленный допуск с соответствующим образцом, имеющимся в караульном помещении, и проверить документ, удостоверяющий личность прибывшего;

сверить соответствие фамилии и должности прибывшего со списком, находящимся в караульном помещении;

сличить предъявленную печать (пломбировочные тиски) с образцом слепка с печати (оттиском пломбы), имеющимся в караульном помещении.

В ходе оформления допуска для вскрытия (закрытия) хранилища (парка, склада) лицо, прибывшее с этой целью, находится в тамбуре караульного помещения и в другие комнаты не допускается.

183. Если все предъявленные документы, а также печать (пломбировочные тиски) окажутся правильными, начальник караула приказывает разводящему допустить прибывшего к вскрытию хранилища (парка, склада). Предъявленный допуск начальник караула оставляет у себя.

После смены караула разовый допуск сдается вместе с постовой ведомостью, а постоянный допуск возвращается предъявителю после закрытия охраняемого объекта.

Допуск в хранилища (парки, на склады) начальник караула разрешает с точным соблюдением требований, указанных в таблице постам. Допуск в огнеопасные хранилища (на склады) начальник караула разрешает только в указанной в таблице постам обуви, без керосиновых фонарей, огнестрельного и холодного оружия, без курительных и зажигательных принадлежностей, о чем также указывается в таблице постам.

Прием под охрану хранилища (парка, склада) начальник караула осуществляет только при наличии у лица, прибывшего для закрытия, пожарного жетона.

184. При вскрытии (закрытии) хранилища (парка, склада) начальник караула делает об этом запись в постовой ведомости.

Например: "Такого-то числа, месяца, года, в такое-то время согласно допуску N хранилище (парк, склад, денежный ящик) вскрыто (закрыто), технические средства охраны выключены (включены)".

Затем вместе с лицом, прибывшим для вскрытия (закрытия) хранилища (парка, склада, денежного ящика), начальник караула расписывается под этой записью.

В том случае, когда какое-либо хранилище (парк, склад) до смены караула не сдано под охрану, об этом в новой постовой ведомости также делается запись, под которой расписываются сменяемый и заступающий начальники караулов, а допуск передается заступающему начальнику караула.

185. При вскрытии хранилища (парка, склада) не более чем на один час начальник караула оставляет часового на посту, а при вскрытии хранилища (парка, склада) более чем на один час, поступает в соответствии с табелем постам.

О снятии часового на время вскрытия хранилища (парка, склада) и о выставлении его вновь на этот пост начальник караула делает соответствующую запись в постовой ведомости.

186. Начальник караула не разрешает допуск в хранилище (парк, на склад) в случаях:

если названное в допуске лицо придет не в назначенные день и час или без соответствующих документов;

если вместо лица, указанного в списке или допуске, придет другое лицо;

если неправильно оформлен допуск или документ, удостоверяющий личность, а также при несоответствии печати слепку (пломбировочных тисков оттиску пломбы) или допуска образцу.

Во всех перечисленных случаях начальник караула задерживает прибывшего, делает об этом запись в постовой ведомости, докладывает дежурному по гарнизону (воинской части) и в дальнейшем поступает по его указанию.

187. Допуск в хранилище (парк, на склад) или к стоянкам вооружения и военной техники, находящимся под охраной караула, производится в соответствии с требованиями [статей 182 - 186](#) настоящего Устава и [Устава](#) внутренней службы Вооруженных Сил Российской Федерации.

#### **Особые обязанности начальника караула при гауптвахте**

188 - 190. Утратили силу с 25 марта 2015 года. - [Указ](#) Президента РФ от 25.03.2015 N 161.

#### **Помощник начальника караула**

191. Помощник начальника караула подчиняется начальнику караула.

Он обязан:

знать задачу караула, инструкцию начальнику караула и обязанности всех лиц караула;

принять при смене караула караульное помещение и по описи находящиеся в нем оборудование, инвентарь и имущество;

исполнять обязанности начальника караула во время его отсутствия или отдыха;

отправлять по приказу начальника караула смены на посты и проверять несение службы часовыми;

составлять график смены часовых у входа в караульное помещение и производить их смену;

следить за своевременным приемом пищи личным составом караула, за исправным содержанием оборудования, инвентаря и имущества, за чистотой и порядком в караульном помещении и на прилегающей к нему территории, а также за своевременной топкой печей и освещением;

сопровождать по приказу начальника караула лиц, проверяющих несение службы часовыми.

Помощнику начальника караула запрещается использовать личные средства связи.  
(абзац введен [Указом](#) Президента РФ от 25.03.2015 N 161)

192. Утратил силу с 25 марта 2015 года. - [Указ](#) Президента РФ от 25.03.2015 N 161.

193. В случае тяжелого заболевания (тяжелого ранения), гибели начальника караула или физической невозможности исполнять им свои обязанности помощник начальника караула вступает в исполнение его обязанностей и докладывает об этом дежурному по гарнизону (военной комендатуре, воинской части).

(в ред. Указов Президента РФ от 29.07.2011 [N 1039](#), от 25.03.2015 [N 161](#), от 16.05.2017 [N 210](#))

#### **Помощник начальника караула (оператор) по техническим средствам охраны**

194. Помощник начальника караула по техническим средствам охраны отвечает за обеспечение заданного режима работы технических средств охраны, за правильный прием под охрану объектов, оборудованных техническими средствами охраны, за сохранность аппаратуры сбора и обработки информации, находящейся в караульном помещении, а при назначении в

состав караула смены операторов технических средств охраны - за правильное несение ими службы и подчиняется начальнику караула, помощнику начальника караула.

Он обязан:

знать особенности охраны объектов, оборудованных техническими средствами охраны, и обеспечивать заданный режим работы этих средств;

принимать при смене караула документацию, проверять исправность, а при необходимости и функционирование технических средств охраны и докладывать об этом начальнику караула;

проверять при несении дежурства состояние аппаратуры сбора и обработки информации;

докладывать по возвращении контрольно-охранной группы начальнику караула о состоянии постов, технических средств охраны, о выявленных недостатках и мерах, принятых для их устранения;

исполнять во время дежурства у аппаратуры сбора и обработки информации обязанности оператора технических средств охраны.

195. Оператор технических средств охраны отвечает за своевременное доведение до начальника караула данных о функционировании технических средств охраны, подчиняется начальнику караула, помощнику начальника караула, помощнику начальника караула по техническим средствам охраны, а также разводящему при действии в составе контрольно-охранной группы.

Он обязан:

знать особенности охраны объектов, оборудованных техническими средствами охраны, и обеспечивать заданный режим работы этих средств;

постоянно следить во время дежурства за аппаратурой сбора и обработки информации технических средств охраны и вести журнал их контроля и функционирования; в случае срабатывания технических средств охраны или при выходе их из строя немедленно докладывать начальнику караула;

проверять в составе контрольно-охранной группы состояние технических средств охраны;

применять технические средства предупреждения и воздействия по указанию начальника караула;

выполнять требования безопасности при обращении с электроприборами.

Дежурство помощника начальника караула (оператора) по техническим средствам охраны у аппаратуры сбора и обработки информации по своему значению и ответственности приравнивается к несению службы часовым на посту. Во время дежурства ему запрещается оставлять аппаратуру без наблюдения, использовать личные средства связи и отвлекаться от несения службы.

(в ред. [Указа](#) Президента РФ от 25.03.2015 N 161)

### **Разводящий**

196. Разводящий отвечает за правильное и бдительное несение службы подчиненными ему часовыми, своевременную смену и выставление их на посты, правильную сдачу и прием часовыми постов. Он подчиняется начальнику караула и его помощнику, выполняет только их приказы.



Разводящему запрещается использовать личные средства связи.  
(абзац введен [Указом](#) Президента РФ от 25.03.2015 N 161)

197. Разводящий имеет право применять оружие лично или составом смены караульных для отражения нападения на охраняемый объект, на часового, на смену караульных (контрольно-охранную группу) во время следования ее на посты или при возвращении в караульное помещение в порядке, указанном в [статье 158](#) настоящего Устава.

198. Разводящий обязан:

знать свои посты, их расположение и границы, маршруты движения к ним, условия охраны и обороны (наблюдение, опасные направления ведения огня, ограждение) и особые обязанности часового на каждом посту;

принять от разводящего сменяемого караула слепки с печатей (оттиски пломб), а при выставлении часовых на посты принять и находящиеся под охраной объекты согласно табелю постам и доложить об этом начальнику караула;

проверять перед отправлением караульных на посты знание ими своих обязанностей, их внешний вид, а также оставлены ли ими в караульном помещении курительные и зажигательные принадлежности;

следить за правильностью заряжания оружия караульными перед отправлением их на посты и разряжания оружия по возвращении с постов ([статьи 124, 125 и 251](#) настоящего Устава);

докладывать начальнику караула по возвращении каждой смены о произведенной смене, состоянии постов, обо всех недостатках и принятых мерах по их устранению;

проверять с разрешения начальника караула несение службы подчиненными ему часовыми.

199. При выставлении часовых на посты или смене их разводящий обязан:

строго соблюдать маршрут движения смены на посты и с постов, указанный в схеме расположения постов;

следить за тем, чтобы часовой и заступающий на пост караульный правильно производили сдачу и прием поста, проверять вместе с часовым и заступающим на пост караульным исправность освещения, ограждения, дверей (ворот), состояние окон, решеток и стен хранилищ (парков, складов), наличие и состояние замков, шнуров, печатей (пломб) и соответствие их слепкам (оттискам) или количество находящихся под охраной вооружения, военной техники и другого военного имущества, а также наличие и состояние технических средств охраны, средств связи, пожаротушения и постовой одежды;

указывать заступившему на пост часовому, на что обращать особое внимание, где находятся соседние посты, наиболее опасные подступы к охраняемому объекту; указывать на местности границы поста, запретную границу и опасные направления ведения огня; проверять, знает ли часовой, что он должен делать в случае нападения на него, на охраняемый им объект или на соседний пост, при несанкционированном срабатывании технических средств охраны, а также при пожаре;

проверять знание часовым порядка доклада и связи с караульным помещением.

200. Сменяя часового на посту у Боевого знамени, разводящий обязан проверять исправность чехла (шкафа) и печати на нем и сличать печать с имеющимся у него слепком. В случае обнаружения неисправности чехла (шкафа) или печати разводящий вызывает начальника караула и докладывает ему об этом.

201. При вскрытии хранилища (парка, склада) разводящий прибывает на пост со слепками с печатей (оттисками пломб) и совместно с прибывшим для вскрытия лицом осматривает хранилище (парк, склад). Если часовой согласно таблице постам должен оставаться на посту, разводящий напоминает ему особые обязанности, предусмотренные в таблице постам на это время. Вход в хранилище (парк, на склад) разводящий разрешает только при условии точного соблюдения требований, указанных в таблице постам.

202. Во время смены часового у вскрытого хранилища (парка, склада) разводящий указывает заступившему на пост часовому, кто его вскрыл или кто допущен к месту стоянки вооружения, военной техники и другого военного имущества.

При закрытии хранилища (парка, склада) разводящий обязан прибыть на пост со слепками с печатей (оттисками пломб) и лично в присутствии часового и лица, сдающего хранилище (парк, склад) под охрану, проверить печати (пломбы) и состояние окон, решеток, дверей, стен, технических средств охраны; при приеме под охрану вооружения, военной техники и другого военного имущества на стоянках проверить их количество, а при наличии на них печатей (пломб) сверить их с имеющимися слепками (оттисками).

203. В случае тяжелого заболевания (тяжелого ранения), гибели начальника караула и его помощника или физической невозможности для них исполнять свои обязанности во временное исполнение обязанностей начальника караула вступает первый разводящий. О случившемся он докладывает дежурному по гарнизону (военной комендатуре, воинской части).  
(в ред. Указов Президента РФ от 29.07.2011 [N 1039](#), от 25.03.2015 [N 161](#), от 16.05.2017 [N 210](#))

#### Часовой

204. Часовой есть лицо неприкосновенное. Неприкосновенность часового заключается:

в особой охране законодательством Российской Федерации его прав и личного достоинства;

в подчинении его строго определенным лицам - начальнику караула, помощнику начальника караула и своему разводящему;

в обязанности всех лиц беспрекословно выполнять требования часового, определяемые его службой;

в предоставлении ему права применять оружие в случаях, указанных в настоящем Уставе.

205. Часового имеют право сменить или снять с поста только начальник караула, помощник начальника караула и разводящий, которому подчинен часовой.

В случае тяжелого заболевания (тяжелого ранения), гибели начальника караула, его помощника и разводящего или физической невозможности для них исполнять свои обязанности снятие или смена часового производится дежурным по гарнизону (военной комендатуре, воинской части) в присутствии своего командира роты (батареи) или батальона (дивизиона).  
(в ред. Указов Президента РФ от 29.07.2011 [N 1039](#), от 25.03.2015 [N 161](#), от 16.05.2017 [N 210](#))

206. Заступая на пост, караульный должен в присутствии разводящего (начальника караула или его помощника) и сменяемого часового лично осмотреть, проверить наличие и исправность всего, что надлежит охранять и оборонять согласно таблице постам.

207. Часовой обязан:

бдительно охранять и стойко оборонять свой пост;

нести службу бодро, ни на что не отвлекаться, не выпускать из рук оружия и никому не

отдавать его, включая лиц, которым он подчинен;

продвигаясь по указанному маршруту или находясь на наблюдательной вышке, внимательно осматривать подступы к посту, ограждение и докладывать по средствам связи о ходе несения службы в установленные табелем постам сроки;

не оставлять поста, пока не будет сменен или снят, даже если его жизни угрожает опасность; самовольное оставление поста является преступлением против военной службы;

иметь на посту оружие заряженным по правилам, указанным в [статье 125](#) настоящего Устава, и всегда готовым к действию;

не допускать к посту ближе расстояния, указанного в таблице постам и обозначенного на местности указателями запретной границы, никого, кроме начальника караула, помощника начальника караула, своего разводящего и лиц, которых они сопровождают;

знать маршруты и график движения транспортных средств караула, а также их опознавательные знаки и сигналы;

знать маршруты выдвижения, опознавательные знаки (сигналы) резервной группы караула и дежурного подразделения, занимаемые ими рубежи и позиции вблизи поста;

уметь применять находящиеся на посту средства пожаротушения;

вызывать начальника караула при обнаружении неисправности в ограждении объекта (на посту) и нарушениях порядка вблизи своего поста или на соседнем посту;

услышав лай караульной собаки, а также при срабатывании технических средств охраны немедленно сообщать в караульное помещение.

208. Часовой на посту должен иметь оружие с примкнутым штыком-ножом (штыком), при этом автомат со складывающимся прикладом - без штыка-ножа, штык-нож - в ножнах на пояском ремне: в ночное время - в положении изготовки для стрельбы стоя; в дневное время - в положении "на ремень" или в положении изготовки для стрельбы стоя ([приложение N 9](#)). На внутренних постах и на посту у Боевого знамени автомат с деревянным прикладом должен находиться в положении "на ремень", автомат со складывающимся прикладом - в положении "на грудь", карабин - "к ноге" (сумка со снаряженным магазином (обоймами) должна быть застегнутой), пистолет - в застегнутой кобуре на пояском ремне.

В случае тушения пожара или ликвидации последствий стихийного бедствия часовому разрешается иметь оружие в положении "за спину".

209. Часовому запрещается: спать, сидеть, прислоняться к чему-либо, писать, читать, петь, разговаривать, использовать личные средства связи, есть, пить, курить, отправлять естественные потребности или иным образом отвлекаться от исполнения своих обязанностей, принимать от кого бы то ни было и передавать кому бы то ни было какие-либо предметы, вызывать своими действиями срабатывание технических средств охраны, досылать без необходимости патрон в патронник.

(в ред. [Указа](#) Президента РФ от 25.03.2015 N 161)

Часовой должен отвечать на вопросы только начальника караула, помощника начальника караула, своего разводящего и лиц, прибывших для проверки.

210. Часовой обязан применять оружие без предупреждения в случае явного нападения на него или на охраняемый им объект, а также в случае непосредственной угрозы нападения (физического воздействия), когда промедление в применении оружия создает непосредственную

опасность для жизни людей или может повлечь за собой иные тяжкие последствия. При этом применение оружия не должно причинить вред охраняемому объекту и третьим лицам.

211. Всех лиц, приближающихся к посту или к запретной границе поста, обозначенной на местности указателями, кроме начальника караула, помощника начальника караула, своего разводящего и лиц, сопровождаемых ими, часовой останавливает окриком "Стой, назад" или "Стой, обойти вправо (влево)".

При невыполнении этого требования и пересечении запретной границы поста часовой предупреждает нарушителя окриком "Стой, стрелять буду" и задерживает его. О задержании нарушителя часовой сообщает в караульное помещение, следит за его поведением и, не ослабляя внимания, продолжает охранять порученный ему пост.

Если нарушитель после предупреждения "Стой, стрелять буду" продолжает движение, часовой досылает патрон в патронник и производит предупредительный выстрел вверх. При невыполнении нарушителем и этого предупреждения или обращении его в бегство часовой применяет по нему оружие.

212. В условиях плохой видимости, когда с расстояния, указанного в таблице постам, нельзя опознать приближающихся к посту или к запретной границе поста, часовой останавливает всех лиц окриком "Стой, кто идет?". Если ответа не последует и (или) нарушитель пересечет запретную границу поста, часовой предупреждает его окриком "Стой, стрелять буду" и задерживает нарушителя. О задержании нарушителя часовой сообщает в караульное помещение, следит за его поведением и, не ослабляя внимания, продолжает охранять порученный ему пост.

Если нарушитель после предупреждения "Стой, стрелять буду" продолжает движение, часовой досылает патрон в патронник и производит предупредительный выстрел вверх. При невыполнении нарушителем и этого предупреждения или обращении его в бегство часовой применяет по нему оружие.

Когда на окрик часового последует ответ: "Идет начальник караула (помощник начальника караула, разводящий)", часовой приказывает: "Начальник караула (помощник начальника караула, разводящий), ко мне, остальные - на месте"; если необходимо, часовой требует, чтобы приближающийся к нему осветил свое лицо. Убедившись, что назвавшийся действительно является начальником караула (помощником начальника караула, разводящим), часовой отпускает его и всех прибывших лиц к себе.

Если же назвавшийся начальником караула (помощником начальника караула, разводящим) окажется неизвестным или находящиеся с ним лица не выполняют требования часового оставаться на месте, часовой предупреждает нарушителей окриком "Стой, стрелять буду". При невыполнении нарушителями этого требования часовой применяет по ним оружие.

213. При необходимости вступить в рукопашную схватку для защиты себя или охраняемого объекта часовой должен смело действовать штыком-ножом (штыком) и прикладом.

214. В случае возникновения пожара на посту часовой немедленно сообщает об этом в караульное помещение и, не прекращая наблюдения за охраняемым объектом, принимает меры по тушению пожара. При пожаре на технической территории охраняемого объекта или на объекте, имеющем внешнее и внутреннее ограждения, а также вблизи поста он сообщает об этом в караульное помещение, продолжая нести службу на посту.

215. В случае внезапного заболевания (ранения) часовой вызывает разводящего или начальника караула, продолжая нести службу.

216. В крайних, не терпящих отлагательства случаях или при неисправности средств связи часовой может вызвать на пост начальника караула или разводящего выстрелом вверх.

217. Часовой по прибытии на пост начальников, которым он подчинен, докладывает им о результатах несения службы.

Например: "Товарищ лейтенант. Во время несения службы происшествий не случилось (или случилось то-то)". При этом часовой приветствует их, а также начальников, прибывших на пост в их сопровождении, по правилам, изложенным в Строевом [уставе](#) Вооруженных Сил Российской Федерации. При этом автомат из положения для стрельбы стоя предварительно берется "на ремень", а карабин - "к ноге".

218. Часовой на посту у Боевого знамени исполняет свои обязанности, находясь в положении "вольно". При приветствии военнослужащими Боевого знамени часовой принимает строевую стойку.

Во время приема Боевого знамени под охрану караульный обязан проверить исправность знаменного чехла (шкафа) и печати на нем. Выдачу Боевого знамени часовой производит только по личному приказу начальника караула и в его присутствии.

Если посту у Боевого знамени угрожает опасность (пожар или другая чрезвычайная ситуация природного и техногенного характера), часовой сообщает об этом начальнику караула и выносит Боевое знамя в безопасное место.

219. Часовой контрольно-пропускного поста, кроме изложенного в [статьях 204 - 210](#) настоящего Устава, обязан:

знать особенности охраны и пропускного режима на посту, описание и время действия пропусков, документы, удостоверяющие личность, а также обязанности, изложенные в таблице постам;

пропускать лиц, проходящих через пост, только по личным пропускам, обращая особое внимание на соответствие их образцам, а фотокарточки - личности предъявителя, при этом пропуска обязательно брать в руки; при проверке временных (без фотокарточек), специальных и разовых пропусков сверить их с документами, удостоверяющими личность владельца пропуска;

задерживать лиц, пытающихся проникнуть на объект (с объекта) с нарушением пропускного режима, а также по недействительным пропускам (документам), и вызывать начальника караула;

останавливать транспортные средства при проезде через границу поста, проверять документы на право проезда и осматривать их;

проверять по материальному пропуску (путевому листу) при выносе (вносе) или вывозе (ввозе) какого-либо имущества, что именно и в каком количестве (число мест) разрешено пронести или провезти; пропускать только те машины, которые имеют путевые листы.

Часовому контрольно-пропускного поста запрещается давать справки о действии пропусков и шифров на них, вступать в разговор, не связанный с проверкой пропусков, допускать нахождение на посту посторонних лиц и каких-либо предметов.

220. Часовой у вскрытого хранилища (парка, склада) или во время производства работ на месте стоянки вооружения и военной техники исполняет обязанности, указанные в таблице постам.

Часовой у огнеопасного хранилища (склада), кроме того, обязан:

не допускать кем бы то ни было курения, разведения огня, стрельбы, а также пользования осветительными приборами, не предусмотренными табелем постам, около охраняемого объекта ближе расстояния, указанного в нем;

не допускать в хранилище (на склад) в обуви и с фонарями, не предусмотренными табелем постам, а также с холодным и огнестрельным оружием.

221. Утратил силу с 25 марта 2015 года. - [Указ](#) Президента РФ от 25.03.2015 N 161.

222. Часовой у входа в караульное помещение обязан охранять и оборонять караульное помещение, не допускать к нему никого, кроме лиц, которым караул подчинен, если он знает их в лицо, и тех, кого они сопровождают. О приближении этих лиц часовой извещает установленным сигналом начальника караула и беспрепятственно пропускает их в караульное помещение. Всех остальных лиц, приближающихся к караульному помещению, часовой останавливает на расстоянии, указанном в таблице постам, и вызывает начальника караула или его помощника.

При плохой видимости, когда с расстояния, указанного в таблице постам, нельзя рассмотреть приближающихся к караульному помещению, часовой останавливает их окриком "Стой" и вызывает начальника караула или его помощника.

Обо всех происшествиях вблизи караульного помещения и обо всем замеченном, что может помешать выполнению караулом своей задачи, а также об услышанных сигналах с постов часовой немедленно докладывает начальнику караула или его помощнику.

223. Особые обязанности часовых применительно к условиям охраны и обороны каждого объекта указываются в таблице постам.

#### **Контролер**

224. Утратил силу с 25 марта 2015 года. - [Указ](#) Президента РФ от 25.03.2015 N 161.

#### **Водитель транспортного средства**

225. Водитель транспортного средства отвечает за постоянную готовность транспортного средства к перевозке личного состава караула. Он подчиняется начальнику караула и его помощнику.

Водитель транспортного средства обязан:

содержать транспортное средство в постоянной готовности к использованию;

доставлять по приказу начальника караула или его помощника по маршруту, указанному в схеме расположения постов, смены караульных и лиц, проверяющих несение службы часовыми;

выполнять команды разводящего при выезде на посты и возвращении с постов.

Водителю запрещается передавать управление транспортным средством другому лицу, включая лиц, которым он подчинен.

#### **Выводной**

226 - 227. Утратили силу с 25 марта 2015 года. - [Указ](#) Президента РФ от 25.03.2015 N 161.

### **Глава 6. РАЗВОД И СМЕНА КАРАУЛОВ**

#### **Развод караулов**

228. Развод караулов заключается в проверке готовности караулов к несению службы, в переходе их в подчинение лицам, указанным в [статье 117](#) настоящего Устава, и в предоставлении караулам права смены заканчивающих службу караулов. Развод караулов должен продолжаться

не более 40 минут.

229. Место и время развода гарнизонных караулов устанавливает начальник гарнизона, внутренних караулов - командир воинской части, караула при гауптвахте (в дисциплинарной воинской части) - военный комендант гарнизона (командир дисциплинарной воинской части), исходя из того что время на движение караулов к месту развода и с места развода в караульное помещение не должно превышать один час. При этом, если на движение к месту развода или с места развода к караульному помещению потребуется более 30 минут, приказом начальника гарнизона (военного коменданта гарнизона, командира воинской части) караулу предоставляется транспортное средство.

(п. 229 в ред. [Указа](#) Президента РФ от 16.05.2017 N 210)

230. На развод выводятся весь личный состав караулов, а в дни, определенные приказом начальника гарнизона (командира воинской части), и военный оркестр, которые прибывают к месту развода не позднее чем за 10 минут до его начала.

В остальные дни и в тех гарнизонах и воинских частях, где нет военных оркестров, а также при температуре воздуха -15 °С и ниже на развод караулов выводятся один-два сигналиста-барабанщика или используются технические средства воспроизведения музыки.

231. Развод гарнизонных караулов производится дежурным по гарнизону, а развод внутренних караулов - дежурным по воинской части (военной комендатуре). Развод временных караулов производится вместе с постоянными караулами. Если временные караулы назначаются после развода постоянных караулов, развод их производится отдельно.

(в ред. [Указа](#) Президента РФ от 16.05.2017 N 210)

Абзац утратил силу с 16 мая 2017 года. - [Указ](#) Президента РФ от 16.05.2017 N 210.

(п. 231 в ред. [Указа](#) Президента РФ от 25.03.2015 N 161)

232. По прибытии на место развода каждый начальник караула докладывает заступающему помощнику дежурного по гарнизону (военной комендатуре, воинской части).

(в ред. Указов Президента РФ от 29.07.2011 N 1039, от 25.03.2015 N 161, от 16.05.2017 N 210)

Например: "Товарищ лейтенант. Караул номер один в полном составе на развод прибыл. Начальник караула лейтенант Семенов".

Помощник дежурного по гарнизону (военной комендатуре, воинской части) записывает воинские звания и фамилии начальников караулов, выстраивает караулы в порядке их номеров с автоматами в положении "на ремень", с карабинами - "к ноге" и объявляет личному составу караулов воинское звание, фамилию заступающего дежурного по гарнизону (военной комендатуре, воинской части) и свою фамилию.

(в ред. Указов Президента РФ от 29.07.2011 N 1039, от 25.03.2015 N 161, от 16.05.2017 N 210)

На правом фланге каждого караула становится начальник караула, а на левом фланге - его помощники; разводящие становятся правее своих караульных в первой шеренге, операторы технических средств охраны - левее помощника начальника караула по техническим средствам охраны в затылок друг другу. Караульные становятся в порядке номеров постов справа налево, друг за другом в порядке смен, выводные, конвойные и контролеры - левее их. Вожатые караульных собак становятся левее помощника начальника караула по службе караульных собак. Транспортные средства караулов с водителями располагаются в отведенном для них месте.

(в ред. [Указа](#) Президента РФ от 25.03.2015 N 161)

(рисунок не приводится)

**Построение караула для развода**

233. При разводе наряда гарнизонной службы (наряда военной комендатуры) левее гарнизонных караулов (караула при гауптвахте) выстраивается остальной наряд гарнизонной службы (наряд военной комендатуры). При разводе суточного наряда левее внутренних караулов выстраивается остальной суточный наряд в порядке, указанном в [Уставе](#) внутренней службы Вооруженных Сил Российской Федерации.

Военный оркестр выстраивается (сигналисты-барабанщики выстраиваются) на правом фланге караулов в трех шагах правее помощника дежурного по гарнизону (военной комендатуре, воинской части).

Для встречи дежурного по гарнизону (военной комендатуре, воинской части) его помощник с приближением дежурного к строю на 40 - 50 шагов подает команду "Наряд - СМирНО", "Равнение на-ПРАВО (на-ЛЕВО, на-СРЕДИНУ)", а если караулы (караул) вооружены карабинами, - команду "Наряд - СМирНО", "Для встречи справа (слева, с фронта) - на кра-УЛ". При подаче команды "Наряд - СМирНО", "Равнение на-ПРАВО (на-ЛЕВО, на-СРЕДИНУ)" начальники караулов, вооруженные пистолетами, прикладывают руку к головному убору; все поворачивают голову в сторону дежурного по гарнизону (военной комендатуре, воинской части) и провожают его взглядом, поворачивая вслед за ним голову. При подаче команды "Наряд - СМирНО", "Для встречи справа (слева, с фронта) - на кра-УЛ", кроме того, карабины берутся в положение "на караул".

Военный оркестр исполняет (сигналисты-барабанщики бьют) "Встречный марш". Помощник дежурного по гарнизону (военной комендатуре, воинской части), приложив руку к головному убору, строевым шагом подходит к дежурному по гарнизону (военной комендатуре, воинской части), останавливается в двух-трех шагах от него и докладывает.

Например: "Товарищ майор. Гарнизонный наряд (наряд военной комендатуры, суточный наряд) для развода построен. Помощник дежурного по гарнизону (военной комендатуре, воинской части) лейтенант Новиков".

Окончив доклад, помощник дежурного по гарнизону (военной комендатуре, воинской части), не опуская руку от головного убора, делает левой (правой) ногой шаг в сторону с одновременным поворотом направо (налево) и, пропустив дежурного по гарнизону (военной комендатуре, воинской части) вперед, следует за ним в одном-двух шагах сзади и с внешней стороны строя.

Когда помощник дежурного по гарнизону (военной комендатуре, воинской части) остановится для доклада, военный оркестр прекращает игру (сигналисты-барабанщики прекращают бой), а по окончании доклада возобновляет.

(п. 233 в ред. [Указа](#) Президента РФ от 16.05.2017 N 210)

234. Приняв доклад, дежурный по гарнизону (военной комендатуре, воинской части) становится перед серединой строя и здоровается с личным составом караулов: "Здравствуйте, товарищи"; после ответа на приветствие командует: "ВОЛЬНО" - и опускает руку от головного убора. Помощник дежурного по гарнизону (военной комендатуре, воинской части) подает команду "ВОЛЬНО" и опускает руку от головного убора. Начальники караулов и военный дирижер опускают руку от головного убора.

(в ред. Указов Президента РФ от 29.07.2011 [N 1039](#), от 25.03.2015 [N 161](#), от 16.05.2017 [N 210](#))

Если караулы (караул) вооружены карабинами, помощник дежурного по гарнизону (отделу военной полиции, воинской части) подает команду "К но-ГЕ", а затем "ВОЛЬНО".

(в ред. Указов Президента РФ от 29.07.2011 [N 1039](#), от 25.03.2015 [N 161](#))

Как только дежурный по гарнизону (отделу военной полиции, воинской части) остановится



перед серединой строя, военный оркестр (сигналисты-барабанщики) прекращает игру (бой).  
(в ред. Указов Президента РФ от 29.07.2011 N 1039, от 25.03.2015 N 161)

235. Когда помощник дежурного по гарнизону (военной комендатуре, воинской части) не назначается, его обязанности на разводе, изложенные в [статьях 232 - 234](#) настоящего Устава, исполняет начальник караула, старший по воинскому званию, а если начальники караулов в равных воинских званиях - начальник караула номер один. Подав команду "ВОЛЬНО", он становится на свое место.

(в ред. Указов Президента РФ от 29.07.2011 N 1039, от 25.03.2015 N 161, от 16.05.2017 N 210)

236. Для проверки наряда дежурный по гарнизону (военной комендатуре, воинской части), если нужно, разводит шеренги на необходимое количество шагов одну от другой и вместе со своим помощником проверяет состав наряда, внешний вид личного состава, знание им своих обязанностей, осматривает оружие и дает указания по устранению выявленных недостатков.

(в ред. Указов Президента РФ от 29.07.2011 N 1039, от 25.03.2015 N 161, от 16.05.2017 N 210)

При подходе дежурного по гарнизону (отделу военной полиции, воинской части) к караулу начальник караула, выйдя из строя, представляется ему, во время проверки личного состава своего караула сопровождает его и затем, получив разрешение, становится на свое место.

(в ред. Указов Президента РФ от 29.07.2011 N 1039, от 25.03.2015 N 161)

237. Дежурный по гарнизону (военной комендатуре, воинской части), в случае если какой-либо караул окажется не подготовленным к несению службы, возвращает его в воинскую часть (военную комендатуру, подразделение), от которой караул назначен, для дополнительной подготовки или замены и немедленно докладывает об этом начальнику гарнизона (военному коменданту гарнизона, командиру воинской части). Развод этого караула дежурный по гарнизону (военной комендатуре, воинской части) или его помощник производит отдельно.

(п. 237 в ред. [Указа](#) Президента РФ от 16.05.2017 N 210)

238. По окончании проверки дежурный по гарнизону (военной комендатуре, воинской части) выходит на середину строя и становится перед нарядом; помощник дежурного становится в одном шаге сзади и левее дежурного. Дежурный по гарнизону командует: "Наряд - РАВНЯЙСЬ", "СМИРНО", "Оркестр, ИГРАЙ СБОР" ("Сигналист-барабанщик, БЕЙ СБОР"). По команде "СМИРНО" дежурный по гарнизону (военной комендатуре, воинской части), его помощник и начальники караулов, вооруженные пистолетами, а также остальные офицеры и прапорщики наряда прикладывают руку к головному убору. По окончании игры "Сбор" они опускают руку от головного убора.

(в ред. Указов Президента РФ от 29.07.2011 N 1039, от 25.03.2015 N 161, от 16.05.2017 N 210)

239. Дежурный по гарнизону (военной комендатуре, воинской части) командует: "Начальники караулов, КО МНЕ". Начальники караулов строевым шагом подходят к дежурному по гарнизону (военной комендатуре, воинской части), становятся в двух-трех шагах от него в одну шеренгу (с интервалами в один шаг) в порядке номеров караулов и представляются.

(в ред. Указов Президента РФ от 29.07.2011 N 1039, от 25.03.2015 N 161, от 16.05.2017 N 210)

Например: "Начальник караула номер один лейтенант Петров".

Дежурный по гарнизону (военной комендатуре, воинской части) напоминает каждому начальнику караула об особенностях его службы и вручает записку с паролями.

(в ред. Указов Президента РФ от 29.07.2011 N 1039, от 25.03.2015 N 161, от 16.05.2017 N 210)

240. Передав записки с паролями и убедившись, что пароли поняты правильно, дежурный по гарнизону (военной комендатуре, воинской части) командует: "Начальники караулов, СТАТЬ В СТРОЙ". По этой команде начальники караулов становятся на свои места в строю; военный оркестр (сигналисты-барабанщики) выходит вперед на 10 - 15 шагов и, зайдя правым плечом,

становится фронтом к наряду. Дежурный по гарнизону (военной комендатуре, воинской части) командует: "Оркестр, ИГРАЙ РАЗВОД" (если на разводе присутствуют только сигналисты-барабанщики, эта команда не подается). Во время игры военного оркестра дежурный по гарнизону (военной комендатуре, воинской части), его помощник и начальники караулов, вооруженные пистолетами, а также остальные офицеры и прапорщики наряда прикладывают руку к головному убору.

(в ред. Указов Президента РФ от 29.07.2011 [N 1039](#), от 25.03.2015 [N 161](#), от 16.05.2017 [N 210](#))

По окончании игры военного оркестра дежурный по гарнизону (отделу военной полиции, воинской части) командует: "Наряд, напра-ВО", "Шагом - МАРШ". Если караулы (караул) вооружены карабинами, после команды "Наряд, направо" подается команда "На ре-МЕНЬ". По команде "МАРШ" караулы строевым шагом проходят мимо дежурного по гарнизону (отделу военной полиции, воинской части) и следуют к своим караульным помещениям; начальники караулов идут в двух шагах впереди своих караулов; разводящие - в одном шаге впереди караульных своих постов; помощники начальников караулов - за своими караулами. Военный оркестр, оставаясь на месте, исполняет марш (сигналисты-барабанщики бьют "Походный марш"). За караулами следует остальной состав гарнизонного (суточного) наряда.

(в ред. Указов Президента РФ от 29.07.2011 [N 1039](#), от 25.03.2015 [N 161](#))

Игра военного оркестра (бой сигналистов-барабанщиков) прекращается по команде (сигналу) дежурного по гарнизону (отделу военной полиции, воинской части).

(в ред. Указов Президента РФ от 29.07.2011 [N 1039](#), от 25.03.2015 [N 161](#))

241. В случае если во время развода наряда гарнизонной службы прибудет начальник гарнизона, развода наряда военной комендатуры - военный комендант гарнизона, развода суточного наряда - командир воинской части или их прямые начальники либо лицо, руководящее проведением инспектирования или проверки воинских частей (воинской части) гарнизона, дежурный по гарнизону (военной комендатуре, воинской части) для их встречи подает команду "Наряд - РАВНЯЙСЬ", "СМИРНО", "Равнение на-ПРАВО (на-ЛЕВО, на-СРЕДИНУ)", а если караулы (караул) вооружены карабинами, - команду "Наряд - РАВНЯЙСЬ", "СМИРНО", "Для встречи справа (слева, с фронта) - на кра-УЛ". Военный оркестр исполняет (сигналисты-барабанщики бьют) "Встречный марш", дежурный по гарнизону (военной комендатуре, воинской части), приложив руку к головному убору, строевым шагом подходит к начальнику, останавливается в двух-трех шагах от него и докладывает.

Например: "Товарищ полковник. Производится развод наряда гарнизонной службы (наряда военной комендатуры, суточного наряда). Дежурный по гарнизону (военной комендатуре, воинской части) майор Зубов".

Когда дежурный по гарнизону (военной комендатуре, воинской части) остановится для доклада, военный оркестр прекращает игру (сигналисты-барабанщики прекращают бой). Получив разрешение начальника, дежурный по гарнизону (военной комендатуре, воинской части) подает команду "ВОЛЬНО" или "К но-ГЕ" и затем команду "ВОЛЬНО" и продолжает исполнение своих обязанностей.

Для встречи старшего начальника присутствующие на разводе и не входящие в состав наряда лица выстраиваются правее военного оркестра (сигналистов-барабанщиков) в одну или две шеренги.

(п. 241 в ред. [Указа](#) Президента РФ от 16.05.2017 [N 210](#))

### **Смена караулов**

242. После развода караул прибывает к месту расположения сменяемого караула. Начальник караула останавливает его перед входом на территорию охраняемого объекта или перед караульным помещением на расстоянии, указанном в инструкции начальнику караула,

представляется начальнику сменяемого караула и сообщает ему пароль для смены караула. После этого он выстраивает свой караул на площадке перед караульным помещением фронтом к нему.

243. Начальник сменяемого караула, убедившись в правильности предъявленного ему пароля, выводит свой караул из караульного помещения, оставив в помещении своего помощника или одного из разводящих, и выстраивает караул на площадке в шести - восьми шагах перед фронтом заступающего караула. После построения начальники караулов поочередно, начиная с начальника заступающего караула, подают команды "Караул - РАВНЯЙСЬ", "СМИРНО".

Подав команды, начальники караулов, вооруженные пистолетами, приложив руку к головному убору, строевым шагом идут друг другу навстречу, останавливаются в двух-трех шагах один от другого и, начиная с начальника заступающего караула, докладывают: "Товарищ лейтенант. Караул для смены прибыл. Начальник караула лейтенант Новиков"; "Товарищ лейтенант. Караул к смене готов. Начальник караула лейтенант Петров", после чего опускают руку от головного убора.

Начальники караулов, вооруженные автоматами или карабинами, руку к головному убору не прикладывают, а после команды "СМИРНО" идут друг к другу навстречу, имея автоматы в положении "на ремень", а карабины - "к ноге".

После докладов начальники караулов подают команду "ВОЛЬНО", сменяют часового у входа в караульное помещение, если он выставлен, а затем командуют своим караулам: "Напра-ВО" "Шагом - МАРШ".

Начальник заступающего караула вводит свой караул в караульное помещение, а начальник сменяемого караула отводит свой караул в указанное в инструкции начальнику караула место (помещение), приказывает поставить оружие в пирамиду, оставляет за себя старшего и вместе со своими разводящими входит в караульное помещение.

При температуре воздуха - 15 °С и ниже, а также в ненастную погоду и в караулах численностью менее шести человек смена караулов производится в караульном помещении без соблюдения изложенных в настоящей статье правил. При этом начальник заступающего караула после предъявления начальнику сменяемого караула пароля для смены караула вводит свой караул в караульное помещение, а начальник сменяемого караула, убедившись в правильности предъявленного ему пароля, выводит свой караул с оружием в установленное инструкцией начальнику караула место.

244. Личный состав заступающего караула, войдя в караульное помещение, по приказу начальника караула ставит оружие в пирамиду (пистолеты в сейф) и выстраивается в общей комнате.

Начальники караулов приказывают своим разводящим сдать и принять слепки с печатей (оттиски пломб), а помощникам сдать и принять караульное помещение и наблюдают за правильностью передачи.

Помощник начальника сменяемого караула сдает, а помощник начальника заступающего караула принимает караульное помещение и находящиеся в нем оборудование, инвентарь и имущество по описи. В карауле, где нет помощника начальника караула, прием и сдачу караульного помещения, оборудования, инвентаря и имущества производит начальник караула. Начальник сменяемого караула сообщает начальнику заступающего караула обо всех замечаниях и указаниях, полученных сменяемым составом караула.

245. После приема слепков с печатей (оттисков пломб) начальник заступающего караула командует: "Первая смена - СТАНОВИСЬ". По этой команде разводящие и караульные первой смены, взяв свое оружие, выстраиваются в одну шеренгу в порядке номеров постов справа налево. Разводящие становятся на правых флангах своих смен, имея при себе слепки с печатей

(оттиски пломб), при необходимости - переносные радиостанции, а в темное время суток и фонари.

Разводящие сменяемого караула становятся рядом и правее соответствующих разводящих заступающего караула.

Начальник заступающего караула проверяет радиосвязь с разводящими, знание обязанностей разводящими и караульными, напоминает караульным особенности несения службы на каждом посту, обращая особое внимание на порядок применения оружия, выводит смену из караульного помещения и, выстроив ее на площадке для заряжания оружия, командует: "Смена, справа по одному - ЗАРЯЖАЙ". По этой команде правофланговый военнослужащий делает шаг вперед, примыкает штык-нож (штык) и заряжает оружие, а начальник караула проверяет правильность заряжания оружия ([статьи 124, 125](#) настоящего Устава). Зарядив оружие, военнослужащий докладывает: "Оружие заряжено и поставлено на предохранитель", берет его самостоятельно в положение "на ремень" и делает шаг назад.

В такой же последовательности поочередно заряжают оружие и остальные разводящие и караульные.

246. После того как смена зарядит оружие, начальник заступающего караула командует: "Смена, напра-ВО", "На посты шагом - МАРШ". Каждый разводящий командует: "Смена, за мной - МАРШ" - и ведет смену на посты.

247. Движение смен (контрольно-охранных групп) на посты и с постов совершается в колонне по одному на установленных разводящим дистанциях. Разводящий следует в голове колонны. Движение смен на посты у Боевого знамени совершается строевым шагом.

Разводящий сменяемого караула следует рядом и левее разводящего заступающего караула. Все команды подаются разводящим заступающего караула.

В караулах с большим количеством постов, а также при расположении их на большом удалении один от другого или от караульного помещения движение смен на посты может производиться на транспортных средствах.

248. Когда последний караульный первой смены заступающего караула будет выставлен на пост, разводящий сменяемого караула ведет своих сменных караульных к караульному помещению, следуя в голове смены. Разводящий заступающего караула следует рядом и левее разводящего сменяемого караула.

Все команды подаются разводящим сменяемого караула.

249. Смены караульных при следовании на посты и с постов выполняют воинское приветствие по правилам, определенным Строевым [уставом](#) Вооруженных Сил Российской Федерации.

250. При смене караула начальник заступающего караула вместе с начальником сменяемого караула проверяет путем обхода и наружного осмотра состояние наиболее важных охраняемых объектов, указанных в инструкции начальнику караула, исправность их освещения, ограждения, окопов, технических средств охраны и средств связи, состояние караульного помещения и гауптвахты, после чего принимает от него по описи документы, ящики с боеприпасами, тубус (пенал) с ключами к ним и печати на них, допуски на вскрытые охраняемые объекты, а также средства связи и пожаротушения.

251. По возвращении с постов оружие разряжается с соблюдением требований [статьи 124](#) настоящего Устава.

Вначале оружие разряжают разводящие обоих караулов, затем разводящий сменяемого караула командует: "Справа по одному - РАЗРЯЖАЙ".

По этой команде правофланговый караульный делает шаг вперед, под наблюдением разводящего разряжает свое оружие, вкладывает снаряженный магазин (обойму с патронами) в сумку, застегивает ее и докладывает: "Оружие разряжено"; отведя затворную раму (затвор) назад, предъявляет оружие к осмотру. Разводящий осматривает оружие и, убедившись в отсутствии в патроннике патрона, подает команду "ОСМОТРЕНО". По этой команде караульный отпускает затворную раму (досылает затвор) в переднее положение, спускает курок, ставит оружие на предохранитель, отмыкает штык-нож (откидывает штык), берет оружие в положение "на ремень" и, делая шаг назад, становится на свое место.

В такой же последовательности поочередно разряжают оружие и остальные караульные смены. Затем караульные под командой старшего направляются к местонахождению сменяемого караула, а разводящие - в караульное помещение.

252. Разводящие сменяемого и заступающего караулов о произведенной смене по очереди докладывают своим начальникам караулов.

Например: "Товарищ лейтенант. Смена произведена. Посты сданы (приняты) в исправности. Первый разводящий сержант Иванов".

После приема докладов начальник заступающего караула вносит в постовую ведомость сменяемого караула замечания обо всех обнаруженных во время смены недостатках, и затем начальники караулов, начиная со сменяемого, подписывают ее.

О смене начальники караулов докладывают своему дежурному по гарнизону (военной комендатуре, воинской части) по средствам связи или лично прибывают к нему с докладом. (в ред. Указов Президента РФ от 25.03.2015 [N 161](#), от 16.05.2017 [N 210](#))

253. После смены караула начальник сменяемого караула уводит караул в свою воинскую часть (военную комендатуру, подразделение). (в ред. [Указа](#) Президента РФ от 16.05.2017 [N 210](#))

По прибытии в подразделение после смены караула начальник караула выстраивает личный состав караула и докладывает командиру подразделения о выполнении задачи.

Например: "Товарищ капитан. Караул прибыл в полном составе. Во время несения службы происшествий не случилось (случилось то-то). Лейтенант Иванов".

Затем начальник караула докладывает об отмеченных в постовой ведомости результатах проверки караула и сдает командиру подразделения постовую ведомость вместе с другими документами. После этого состав караула под личным наблюдением начальника караула сдает оружие и боеприпасы (специальные средства).

Караульные, охранявшие объекты только ночью, по окончании срока охраны объекта и сдачи боеприпасов начальнику караула направляются им в свою воинскую часть (военную комендатуру, подразделение) под командой старшего, не ожидая смены караула. Об этом начальник караула делает запись в постовой ведомости и докладывает дежурному по гарнизону (военной комендатуре, воинской части). Старший обязан доложить старшине подразделения о прибытии в подразделение и проконтролировать сдачу оружия караульными. (в ред. [Указа](#) Президента РФ от 16.05.2017 [N 210](#)) (п. 253 в ред. [Указа](#) Президента РФ от 25.03.2015 [N 161](#))

254. Сменившийся состав караула освобождается в день смены от занятий и работ; караульные, охранявшие объект только ночью, освобождаются от занятий и работ на четыре часа

после прибытия в подразделение.

255. При объявлении тревоги смена караулов осуществляется подразделениями, выделяемыми согласно планам: в гарнизоне - плану мероприятий по выполнению задач гарнизонной службы, в военной комендатуре (воинской части) - плану перевода с мирного на военное время. Развод караулов в этом случае не производится. Перед убитием в караульные помещения караулы прибывают к дежурному по гарнизону (военной комендатуре, воинской части) для проверки готовности к несению службы, краткого инструктажа и получения пароля для смены на текущие сутки.

(в ред. [Указа](#) Президента РФ от 16.05.2017 N 210)

Количество постов, особые обязанности лиц караула и новый пароль устанавливаются в документации на случай объявления тревоги ([статья 144](#) настоящего Устава).

Начальник караула, прибывший в караульное помещение для смены, вскрывает пакет с документацией на случай объявления тревоги, уясняет задачу караула, заполняет постовую ведомость, при необходимости доводит до разводящих и караульных особые обязанности часовых и приступает к приему караула.

Смена караулов производится в установленном порядке в сокращенные сроки.

256. Снятие караула с охраняемого объекта производится дежурным по гарнизону (военной комендатуре, воинской части) согласно письменному приказу начальника гарнизона (военного коменданта гарнизона, командира воинской части), заверенному печатью, в присутствии начальника охраняемого объекта. О снятии караула составляется акт, который подписывается дежурным по гарнизону (военной комендатуре, воинской части), начальником караула и начальником охраняемого объекта. В акте отражаются сведения о сдаче охраняемого объекта, караульного помещения и находящихся в нем и на постах оборудования и инвентаря.

О снятии постоянного гарнизонного караула начальник гарнизона докладывает командующему войсками военного округа; о снятии постоянного внутреннего караула командир воинской части докладывает начальнику, утвердившему расписание караулов.

О снятии караула при гауптвахте (в дисциплинарной воинской части) военный комендант гарнизона (командир дисциплинарной воинской части) докладывает начальнику регионального органа военной полиции.

(п. 256 в ред. [Указа](#) Президента РФ от 16.05.2017 N 210)

### **Смена часовых**

257. Смена часовых производится через два часа, в четный или нечетный час.

При температуре воздуха - 20 °С и ниже, а во время ветра и при меньшем морозе смена часовых наружных постов, а также внутренних постов, находящихся в неотапливаемых помещениях, производится через один час. При температуре воздуха +30 °С и выше смена часовых производится также через один час. Указание о смене часовых в этих случаях дает дежурный по гарнизону (военной комендатуре, воинской части).

(в ред. [Указов](#) Президента РФ от 25.03.2015 [N 161](#), от 16.05.2017 [N 210](#))

Если смена часовых производилась через один час, начальник караула делает в постовой ведомости запись о том, что часовые с такого-то часа сменялись через один час, а с такого-то часа, по заступлении такой-то смены, - через два часа.

Смена часовых у входа в караульное помещение производится через каждые 30 минут помощником начальника караула или начальником караула.

258. При приближении смены к часовому на расстояние 10 - 15 шагов разводящий заступающего караула командует: "Смена - СТОЙ" - и приказывает одному из караульных наблюдать (при следовании смены на машине - зарядить оружие и наблюдать) за постом и подступами к нему.

Например: "Рядовой Попов. Пост и подступы к нему под временное наблюдение принять".

Часовой при приближении смены становится лицом к ней и самостоятельно берет автомат в положение "на ремень" (карабин - "к ноге"). По команде разводящего заступающего караула "Рядовой Васильев, на пост шагом - МАРШ" часовой принимает строевую стойку, делает шаг вправо, караульный подходит к часовому и становится на его место лицом в противоположную сторону (с карабином в положении "к ноге").

Разводящие сменяемого и заступающего караулов становятся по обе стороны часового и караульного в одном-двух шагах от них, лицом друг к другу.

По команде разводящего сменяемого караула "Часовой, СДАТЬ ПОСТ" часовой производит словесную сдачу поста. При этом часовой и караульный поворачивают друг к другу голову. Словесная сдача поста состоит в том, что часовой, назвав номер поста, перечисляет заступающему на пост караульному все подлежащее охране согласно табелю постам, а также указывает, что было замечено вблизи поста во время несения им службы.

После словесной сдачи поста караульный по команде своего разводящего "Караульный, ПРИНЯТЬ ПОСТ" обязан вместе с разводящим заступающего караула в присутствии часового и разводящего сменяемого караула обойти охраняемый объект и проверить исправность освещения, ограждения, дверей (ворот), состояние окон, решеток и стен хранилищ (складов), наличие и состояние замков, шнуров, печатей (пломб) и соответствие их слепкам (оттискам) или количеству находящихся под охраной вооружения, военной техники и другого военного имущества, а также наличие и состояние технических средств охраны, средств связи, пожаротушения и постовой одежды.

Если необходимо, заступающий на пост караульный при помощи разводящего надевает постовую одежду ([приложение N 8](#)).

259. Если при приеме и сдаче поста будет обнаружена какая-либо неисправность (повреждение ограждения или печатей, пломб, замков, шнуров, дверей, окон) или несоответствие печатей (пломб) слепкам (оттискам), а также количества находящихся под охраной вооружения, военной техники и другого военного имущества количеству, указанному в таблице постам, разводящий прекращает передачу поста и вызывает начальника караула. При приеме постов заступающим караулом в таких случаях вызываются начальники сменяемого и заступающего караулов.

260. Закончив сдачу и прием поста, часовой и заступающий на пост караульный становятся лицом к разводящему и поочередно докладывают.

Например: "Товарищ сержант. Рядовой Петров пост номер такой-то сдал"; "Товарищ старший сержант. Рядовой Васильев пост номер такой-то принял".

После доклада и получения указаний от разводящего часовой берет оружие, как указано в [статье 208](#) настоящего Устава, и приступает к исполнению своих обязанностей на посту.

261. Переход караульного на положение часового (часового на положение караульного) определяется его докладом о приеме (сдаче) поста.

262. По команде разводящего сменяемого караула "Рядовой Петров, с поста шагом - МАРШ" сменившийся караульный становится позади смены и самостоятельно берет оружие в положение

"на ремень", а караульный, наблюдавший за постом и подступами к нему, становится в строй.

После этого разводящий заступающего караула командует: "Смена, за мной шагом - МАРШ" - и ведет смену к следующему посту.

263. При смене часовых внутренних постов разводящий, подведя смену ко входу в помещение, командует: "Смена - СТОЙ", оставляет одного из караульных старшим и командует караульным очередной смены: "Рядовые (называет их фамилии), за мной шагом - МАРШ". Разводящий с караульными, войдя в помещение, сменяет часовых согласно [статьям 258 - 260](#) настоящего Устава.

264. При расположении постов по обе стороны от караульного помещения разводящий сначала сменяет часовых на постах, расположенных по одну сторону караульного помещения, а затем, оставив сменившихся в караульном помещении, выстраивает остальных караульных этой смены и ведет их на посты.

265. Построение второй и последующих смен заступающего караула для отправки их на посты и смена часовых, а также зарядание и разряжание оружия производятся в таком же порядке, как указано для первой смены.

По возвращении смены с постов и после разряжания оружия, кроме пистолетов, разводящий приказывает караульным поставить автоматы (карабины) в пирамиду (пистолеты в сейф) и докладывает о произведенной смене начальнику караула.

266. Выставление часовых на новые посты, а также снятие часовых с упраздняемых постов производится начальником караула на основании заверенного печатью письменного приказа начальника гарнизона (военного коменданта гарнизона, командира воинской части) в присутствии дежурного по гарнизону (военной комендатуре, воинской части) и начальника охраняемого объекта.

О выставлении (снятии) часовых делается запись в постовой ведомости.  
(п. 266 в ред. [Указа](#) Президента РФ от 16.05.2017 N 210)

## **Глава 7. ВНУТРЕННИЙ ПОРЯДОК В КАРАУЛАХ**

267. Никто из состава караула не имеет права оставлять караульное помещение без разрешения начальника караула.

268. В караульном помещении должны соблюдаться тишина и порядок. Запрещается использовать личные средства связи, петь и играть на музыкальных инструментах. Разрешается устанавливать телевизор и, не мешая выполнению задачи караулом и сну отдыхающей смены, смотреть телепередачи в определенное инструкцией начальнику караула время, слушать радиотрансляцию через головные телефоны, читать, писать, играть в шахматы и шашки.  
(в ред. [Указа](#) Президента РФ от 25.03.2015 N 161)

Чистка обуви разрешается в отведенном для этого месте. Курение разрешается в специально выделенном месте на открытом воздухе.  
(в ред. [Указа](#) Президента РФ от 25.03.2015 N 161)

269. Автоматы и пулеметы ставятся в пирамиды без магазинов, с затворами в переднем положении, карабины ставятся в пирамиды незаряженными, со спущенными курками. Пирамиды в караульном помещении оборудуются механическим запирающим устройством, открывающимся из комнаты начальника караула, и содержатся с постоянно включенными техническими средствами охраны.

Сумки со снаряженными магазинами к автоматам (обоймами к карабинам) и ножны со



штыком-ножом с поясных ремней не снимаются. Начальники караулов, вооруженные пистолетами, в караульном помещении кобуру с пистолетом не снимают.

Магазины (коробки с лентами) к пулеметам хранятся в специальном ящике пирамиды, закрытом на замок, ключ от которого находится у начальника караула.

Пистолеты караульных контрольно-пропускных постов хранятся заряженными в кобурах в металлическом ящике (сейфе), автоматы - в пирамиде, сумки со снаряженными магазинами - в отдельном ящике (сейфе). Пирамида с автоматами, ящики (сейфы) с пистолетами и сумками с магазинами закрываются на замки и опечатываются начальником караула. При убытии начальника караула из караульного помещения и на время отдыха ключи передаются помощнику начальника караула, при этом печать начальник караула оставляет у себя. Пистолеты выдаются караульным перед заступлением на пост по специальным карточкам.

Оружие из пирамиды берется только с разрешения начальника караула или его помощника. Чистка оружия производится без разборки под руководством начальника караула или его помощника.

270. Личному составу караула разрешается в караульном помещении быть без головных уборов и верхней одежды, но при снаряжении. Снятые верхняя одежда и головные уборы должны находиться на вешалке.

271. Личному составу караула, за исключением начальника караула и его помощника, запрещается вступать в разговоры с прибывшими в караульное помещение; разрешается только отвечать на вопросы лиц, проверяющих караул.

272. Разрешается отдыхать лежа (спать) без обуви, не снимая снаряжения и не раздеваясь, расстегнув воротник и ослабив поясной ремень:

начальнику караула - четыре часа в определенное инструкцией дневное (при гауптвахте - в ночное) время;

помощнику начальника караула, помощнику начальника караула по техническим средствам охраны - четыре часа каждому с разрешения начальника караула;

помощнику начальника караула по службе караульных собак, разводящим, выводным, конвойным, вожатым караульных собак и водителям транспортных средств - в свободное от исполнения обязанностей время с разрешения начальника караула;

составу одной смены караульных (операторам технических средств охраны, контролерам) - перед заступлением на посты (дежурство), после того как возвратится в караульное помещение сменившаяся с постов другая смена и караулу будет произведен боевой расчет;

смене караульных, которые несут охрану объектов только ночью, - по возвращении их в караульное помещение до отправления вновь на посты;

караульным контрольно-охранной группы - поочередно, по четыре часа с разрешения начальника караула.

273. При вызове караула "в ружье" личный состав караула, находящийся в караульном помещении, в том числе отдыхающая смена, надевает головные уборы, берет (получает) свое оружие и выстраивается внутри караульного помещения в порядке номеров своих постов. Верхняя одежда, стальные шлемы и бронежилеты надеваются по особому указанию начальника караула.

Во всех случаях вывода караула из караульного помещения (кроме пожара или стихийного

бедствия) в нем остается помощник начальника караула или один из разводящих, а в караулах, где их нет, - один из караульных.

274. В гарнизонные караулы, а также во внутренние караулы, находящиеся вне места дислокации воинской части, доставка пищи организуется командирами подразделений, от которых они назначены, или дежурным по воинской части.

Пища личному составу караула, расположенного на территории воинской части, доставляется по приказу начальника караула караульными бодрствующей смены. На время убытия из караульного помещения их сумки со снаряженными магазинами к автоматам (обоймами к карабинам) передаются на хранение начальнику караула и должны находиться в сейфе (металлическом ящике), закрываемом на замок.

275. Содержание в чистоте и порядке караульного помещения и прилегающей к нему территории, а также топка печей возлагаются на личный состав караула. Наблюдение за исполнением этих обязанностей караулом, а также за сохранностью оборудования, имущества и инвентаря возлагается на помощника начальника караула, а в тех караулах, где он не назначается, - на начальника караула.

276. Кроме ежедневной уборки, не реже одного раза в неделю в дни, установленные военным комендантом гарнизона (начальником штаба воинской части), по распоряжению начальника медицинской службы гарнизона (воинской части) производится профилактическая дезинфекция и дезинсекция караульного помещения.  
(в ред. Указов Президента РФ от 25.03.2015 N 161, от 16.05.2017 N 210)

277. Караульное помещение в холодное время года проветривается не реже четырех раз в сутки. В теплое время форточки или окна держатся открытыми с одной стороны помещения. Зимой температура воздуха в караульном помещении должна быть не ниже +18 °С. Топка печей оканчивается не позже установленного начальником гарнизона времени. Топку плиты для подогрева пищи составу караула и печи в сушилке начальник караула разрешает по мере необходимости. Горячий чай должен быть постоянно.

278. С наступлением темноты в караульном помещении, коридорах и туалете должно быть полное освещение, а в комнате для отдыхающей смены - дежурное освещение. Входные двери караульного помещения оборудуются смотровым окном и всегда должны быть заперты изнутри. В караульном помещении, находящемся вне военного городка, окна в ночное время закрываются ставнями изнутри.

## **Глава 8. ПРОВЕРКА КАРАУЛОВ**

279. Проверку караулов обязаны проводить лица, которым караулы подчинены ([статья 117](#) настоящего Устава), командиры рот (батарея), командиры батальонов (дивизионов), от которых они назначены, а также их заместители и все прямые начальники этих командиров.

Проверку караулов, расположенных на территориях железнодорожного (водного) участка и станции (порта, аэропорта), а также караулов, сопровождающих транспорт с воинскими грузами, проходящий через станцию (порт, аэропорт), кроме того, обязаны проводить военный комендант железнодорожного (водного) участка и станции (порта, аэропорта) или его помощники.

Проверка гарнизонных и внутренних караулов воинской части проводится должностными лицами по графику, утвержденному соответственно начальником гарнизона, командиром воинской части и военным комендантом гарнизона (командиром дисциплинарной воинской части).

Периодичность проверки несения службы гарнизонных и внутренних караулов воинской

части устанавливается соответственно начальником гарнизона, командиром воинской части и военным комендантом гарнизона (командиром дисциплинарной воинской части), Не менее половины проверок должно проводиться в ночное время.

Начальники гарнизонов, командиры соединений, воинских частей, военные коменданты гарнизонов не реже одного раза в месяц днем и ночью обязаны лично проводить проверку всех подчиненных караулов.

(п. 279 в ред. [Указа](#) Президента РФ от 16.05.2017 N 210)

280. Караулы проверяют:

лица по поручению Министра обороны Российской Федерации, его заместителей и командующего войсками военного округа (флотом);

лица по поручению главнокомандующих видами Вооруженных Сил, командующих родами (начальников родов) войск и их заместителей - караулы, назначаемые от подчиненных войск;

лица по поручению начальников управлений и других органов военного управления Министерства обороны Российской Федерации, военных округов (флотов) - караулы, охраняющие объекты, находящиеся в ведении начальников этих управлений (органов военного управления);

лица по поручению командующего объединением (командира соединения) - караулы, назначаемые от подчиненных им воинских частей;

лица по поручению командира воинской части - внутренние караулы, назначаемые от подчиненных подразделений;

лица по поручению начальника гарнизона - гарнизонные караулы данного гарнизона, в том числе лица по поручению начальника территориального гарнизона - гарнизонные караулы местных гарнизонов;

лица по поручению начальника регионального органа военной полиции - караулы, назначаемые от подчиненных органов и подразделений военной полиции;

лица по поручению военного коменданта гарнизона (командира дисциплинарной воинской части) - караулы, назначаемые от подчиненных подразделений;  
(в ред. [Указа](#) Президента РФ от 16.05.2017 N 210)

лица по поручению начальников военных сообщений на железнодорожном, водном и воздушном транспорте - караулы, сопровождающие транспорт с воинскими грузами, и караулы, расположенные на территориях железнодорожного (водного) участка и станции (порта, аэропорта);

лица, прибывшие для руководства проведением инспектирования (проверки) войск, и по их поручению офицеры из числа инспекторской (проверяющей) группы - караулы инспектируемых (проверяемых) ими воинских частей.

Проверка караулов поручается только лицам, хорошо знающим караульную службу. Военнослужащие, назначенные для проверки караулов, должны быть проинструктированы.  
(п. 280 в ред. [Указа](#) Президента РФ от 25.03.2015 N 161)

281. Лица, указанные в [статье 280](#) настоящего Устава, обязаны предъявлять начальнику гарнизона (военному коменданту гарнизона, командиру воинской части, военному коменданту железнодорожного (водного) участка и станции (порта, аэропорта) заверенные печатью письменные предписания начальников, по поручению которых они назначены для проверки караулов. На основании этих предписаний им выдается разовое удостоверение на право

проверки караулов, подписанное начальником гарнизона (военным комендантом гарнизона, командиром воинской части, военным комендантом железнодорожного (водного) участка и станции (порта, аэропорта) и заверенное гербовой печатью, для предъявления дежурному по гарнизону (военной комендатуре, воинской части), начальнику воинского караула, сопровождающего транспорт с воинским грузом. Указанное разовое удостоверение выдается начальником гарнизона также лицам, назначенным им для проверки гарнизонных караулов, военным комендантом гарнизона - для проверки караула при гауптвахте, командиром воинской части - для проверки внутренних караулов (караулов дисциплинарной воинской части), военным комендантом железнодорожного (водного) участка и станции (порта, аэропорта) - для проверки воинских караулов, сопровождающих транспорт с воинскими грузами.  
(в ред. [Указа](#) Президента РФ от 16.05.2017 N 210)

В разовом удостоверении указывается, кому оно выдано, для проверки каких именно караулов и в течение какого времени проверка должна быть проведена. По истечении времени действия удостоверения оно сдается проверяющим начальнику гарнизона (в военную комендатуру, в штаб воинской части, в комендатуру военных сообщений железнодорожного (водного) участка и станции (порта, аэропорта)).  
(в ред. [Указов](#) Президента РФ от 29.07.2011 N 1039, от 25.03.2015 N 161, от 16.05.2017 N 210)

Командиру роты (батареи), от которой назначен караул, а также его заместителям и всем прямым начальникам командира роты (батареи) удостоверение на право проверки караулов не выдается.

Военный комендант железнодорожного (водного) участка и станции (порта, аэропорта) и его помощники проводят проверку караулов, расположенных на территории железнодорожного (водного) участка и станции (порта, аэропорта), также без удостоверения на право проверки караулов, но по предъявлении удостоверения личности.

282. Все лица, прибывшие для проверки караулов по поручению начальников, перечисленных в [статье 280](#) настоящего Устава, проводят проверку в сопровождении дежурного по гарнизону (военной комендатуре, воинской части), помощника дежурного по гарнизону, помощника дежурного по военной комендатуре (помощника дежурного по воинской части, если караул ему подчиняется), а при проверке караула, сопровождающего транспорт с воинским грузом, - военного коменданта железнодорожного (водного) участка и станции (порта, аэропорта), помощника дежурного по гарнизону, помощника дежурного по военной комендатуре. У этих лиц дежурный по гарнизону (военной комендатуре, воинской части), военный комендант железнодорожного (водного) участка и станции (порта, аэропорта) проверяет удостоверение личности и разовое удостоверение на право проверки караула, сличая их с образцом.  
(в ред. [Указа](#) Президента РФ от 16.05.2017 N 210)

Офицеры своей воинской части могут проверять караул без сопровождения дежурного по воинской части или его помощника.  
(п. 282 в ред. [Указа](#) Президента РФ от 25.03.2015 N 161)

283. В караулах проверяются:

боевая готовность караула, знание обязанностей и практическое их исполнение личным составом караула;

внутренний порядок в карауле, соблюдение правил хранения оружия (специальных средств) и боеприпасов, правильность оформления установленной документации, в том числе ведения постовой ведомости;

(в ред. [Указа](#) Президента РФ от 25.03.2015 N 161)

соответствие оборудования караульного помещения и постов требованиям настоящего Устава, исправность технических средств охраны, средств связи, освещения и пожаротушения;

оборудование гауптвахты и соблюдение правил содержания на ней военнослужащих.

284. Лиц, проверяющих несение службы часовыми, сопровождает по постам начальник караула или его помощник с одним-двумя вооруженными караульными.

Для проверки несения службы часовыми, а также в случае вызова на пост начальник караула или его помощник (разводящий) следует на пост в сопровождении одного-двух вооруженных караульных с заряженным оружием.

Лица, прибывающие на гауптвахту для проверки соблюдения правил содержания военнослужащих на ней или выполнения других служебных задач, обязаны сдать на временное хранение начальнику караула имеющиеся у них оружие и боеприпасы. На гауптвахту их сопровождает начальник караула или его помощник с одним-двумя выводными (караульными). Для проверки несения службы контролерами, а также в случае вызова на гауптвахту начальник караула или его помощник следует в сопровождении одного-двух выводных (караульных). Во всех этих случаях лица караула находятся на гауптвахте без оружия и боеприпасов, но могут иметь специальные средства.

285. Проверяющие несение службы часовыми (за исключением лиц, которым часовые подчинены) замечаний им не делают; по всем замеченным недостаткам они дают указания сопровождающим их лицам. Результаты проверки и свои указания проверяющие записывают в постовую ведомость.

Во время проверки несения службы часовым для усиления наблюдения за постом и подступами к нему начальник (помощник начальника) караула привлекает сопровождающего его караульного.

Запрещается проверять несение службы часовыми путем скрытного приближения к посту, попытками отобрать у часового оружие и другими способами, которые могут привести к несчастным случаям.

## **Глава 9. ОСОБЕННОСТИ КАРАУЛЬНОЙ СЛУЖБЫ ПО ОХРАНЕ И ОБОРОНЕ САМОЛЕТОВ (ВЕРТОЛЕТОВ) НА ВОЕННЫХ АЭРОДРОМАХ, В РАДИОТЕХНИЧЕСКИХ И ДРУГИХ ПОДРАЗДЕЛЕНИЯХ, РАСПОЛОЖЕННЫХ ОТДЕЛЬНО ОТ ОСТАЛЬНЫХ ПОДРАЗДЕЛЕНИЙ ВОИНСКОЙ ЧАСТИ, А ТАКЖЕ ПРИ ПЕРЕВОЗКЕ ВОЙСК И ВОИНСКИХ ГРУЗОВ**

### **Особенности организации и несения караульной службы по охране и обороне стоянок самолетов (вертолетов) на военных аэродромах**

286. Охрана и оборона стоянок самолетов (вертолетов) на военных аэродромах осуществляется внутренним караулом авиационно-технической воинской части после приема стоянок самолетов (вертолетов) под охрану и до их вскрытия.

Внутренний караул авиационно-технической воинской части несет службу по охране и обороне стоянок самолетов (вертолетов) на аэродроме в соответствии с [главами 4 - 8](#) настоящего Устава. При этом допуски для вскрытия стоянок самолетов (вертолетов) и других объектов авиационной воинской части на аэродроме подписываются начальником штаба этой воинской части.

287. После вскрытия стоянок и до сдачи их под охрану караула ответственность за

сохранность находящихся на стоянках авиационной техники и других объектов несет наряд дежурных по стоянкам самолетов (вертолетов) авиационной воинской части (далее - дежурные по стоянкам).

288. Дежурные по стоянкам воинской части подчиняются дежурному по авиационной воинской части. Ему подчиняется весь личный состав наряда дежурных по стоянкам подразделений авиационной воинской части.

Количество дежурных по стоянкам подразделений определяется командиром авиационной воинской части, исходя из условий размещения авиационной техники.

Остальные положения, касающиеся организации и несения караульной службы по охране и обороне самолетов (вертолетов), в том числе особенности охраны и обороны после вскрытия стоянок и во время производства на них работ, а также силы и средства, выделенные для несения боевого дежурства (выполнения боевой задачи), обязанности дежурных по стоянкам, порядок несения ими службы, проверки ее несения и их смены, требования по ограждению и оборудованию помещений наряда дежурных по стоянкам и самих стоянок устанавливаются главнокомандующими видами (командующими родами войск) Вооруженных Сил применительно к требованиям настоящего Устава.

**Особенности организации и несения караульной службы  
в радиотехнических и других подразделениях, расположенных  
отдельно от остальных подразделений воинской части**

289. Охрана и оборона объектов в подразделениях, расположенных отдельно от остальных подразделений воинской части (радиотехнических и других), при невозможности их осуществления в точном соответствии с [главой 4](#) настоящего Устава из-за организационно-штатной структуры или условий расположения (размещения) организуются командирами (начальниками) этих подразделений и осуществляются специально назначенным от этих подразделений суточным нарядом.

Способ охраны, состав наряда и его вооружение определяются командиром воинской части в зависимости от условий обстановки, дислокации подразделений, их укомплектованности личным составом, организации боевого дежурства (боевой службы), размещения объектов на местности, оборудования их техническими средствами охраны.

290. В состав суточного наряда по охране и обороне объектов в подразделении назначаются:

дежурный по подразделению;

помощник дежурного по подразделению (начальника дежурной смены);

патрульные (при осуществлении охраны и обороны объектов патрульными) или контрольно-охранная группа в составе двух-трех военнослужащих (при осуществлении охраны и обороны способом дежурства контрольно-охранных групп).

В том случае, когда ответственность за охрану и оборону объектов подразделения возлагается на начальника дежурной смены, помощник начальника дежурной смены, патрульные (контрольно-охранная группа) могут входить в состав дежурной смены.

При оборудовании объектов техническими средствами охраны аппаратура приема сигналов устанавливается в комнате начальника дежурной смены (дежурного по подразделению) и находится под его наблюдением.

291. Инструкции дежурному по подразделению, помощнику дежурного по подразделению,

патрульным (контрольно-охранной группе) составляются командиром подразделения в соответствии с решением командира воинской части и с учетом характера объектов и условий их охраны.

В инструкциях излагаются особые обязанности по охране и обороне объектов; определяется число патрульных (состав контрольно-охранной группы), время и порядок несения ими службы, на что необходимо обращать внимание на отдельных участках маршрутов, порядок действий в случае нападения на охраняемые объекты, несанкционированного срабатывания технических средств охраны, при пожаре или возникновении другой чрезвычайной ситуации и по сигналам тревоги; указывается, в каких случаях патрульные (контрольно-охранная группа) имеют право применять оружие; устанавливается порядок допуска к охраняемому вооружению, военной технике и другому военному имуществу, а также на охраняемую территорию.

К инструкции дежурному по подразделению прилагаются утвержденные командиром (начальником) подразделения схема расположения охраняемых объектов и маршрутов движения патрульных (контрольно-охранной группы), список должностных лиц, имеющих право вскрывать хранилища (склады, парки) или быть допущенными к приему вооружения, военной техники и другого военного имущества; образцы допусков и слепки с печатей (оттиски пломб), оформленные в соответствии со [статьей 130](#) настоящего Устава.

Для несения службы патрульными составляются несколько графиков, исключающих однообразие движения патрульных по времени. Графики утверждаются командиром (начальником) подразделения и хранятся в закрытом ящике (шкафу) у дежурного по подразделению. Время действия каждого графика определяется командиром (начальником) подразделения.

292. Оружие помощника дежурного по подразделению, патрульных (контрольно-охранной группы) хранится в комнате для хранения оружия подразделения (специальных местах) в отдельной пирамиде, патроны в снаряженных магазинах (обоймах) - в отдельном металлическом ящике (сейфе), закрытых на замок и опечатанных печатью дежурного по подразделению. Боеприпасами военнослужащие, входящие в состав специального суточного наряда, обеспечиваются в соответствии со [статьей 123](#) настоящего Устава.

293. Подготовка военнослужащих, входящих в состав специального суточного наряда, к несению службы проводится в соответствии со [статьями 150 - 154](#) настоящего Устава. При этом сроки ее проведения по решению командира (начальника) подразделения могут быть сокращены.

294. Дежурный по подразделению назначается из числа офицеров (прапорщиков) или наиболее подготовленных сержантов (старшин) подразделения, проходящих военную службу по контракту. Он отвечает за правильное несение службы военнослужащими, входящими в состав суточного наряда, охрану и оборону объектов подразделения, определенных инструкцией, сохранность и правильную эксплуатацию технических средств охраны и средств связи, находящихся на охраняемых объектах и в помещении дежурного.

Дежурный по подразделению подчиняется командиру (начальнику) подразделения. Ему подчиняется весь суточный наряд подразделения.

Дежурный по подразделению исполняет обязанности применительно к [статьям 286 - 288](#) Устава внутренней службы Вооруженных Сил Российской Федерации.

Кроме этого, он обязан:

знать задачу патрульных (контрольно-охранной группы) и их обязанности;

проверять наружным осмотром вместе со сменяемым дежурным состояние охраняемых

объектов, исправность технических средств охраны, освещения, ограждения, средств связи и пожаротушения;

следить за постоянной боевой готовностью патрульных (контрольно-охранной группы), исправностью средств связи с постами, соблюдением правил заряжания (разряжания) оружия и выполнением требований безопасности при несении службы;

лично проверять не реже двух раз в сутки (из них один раз ночью) несение службы патрульными (контрольно-охранной группой), состояние охраняемых объектов, а также периодически высылать в этих целях своего помощника, делая об этом соответствующую запись в журнале контроля за несением службы;

высылать на охраняемый объект вооруженного помощника или прибывать лично в случае вызова патрульным (контрольно-охранной группой) или непоступления от него в установленное время доклада;

немедленно докладывать командиру (начальнику) подразделения обо всех происшествиях и задержанных подозрительных лицах;

допускать к вскрытию объектов прибывших лиц в соответствии со списком лиц, допущенных к вскрытию объектов подразделения, сличив предварительно предъявленный допуск с имеющимся образцом и проверив удостоверение личности прибывшего, руководствуясь при этом [статьями 182 - 187](#) настоящего Устава и требованиями инструкции дежурному по подразделению;

обеспечивать постоянный контроль режима работы технических средств охраны, за аппаратурой сбора и обработки информации, вести журнал контроля функционирования этих средств, устанавливать причины их несанкционированного срабатывания.

Обо всех выявленных неисправностях и недостатках, устранение которых невозможно при приеме дежурства, дежурный по подразделению делает соответствующую запись в книге приема и сдачи дежурства.

295. Помощник дежурного по подразделению (начальника дежурной смены) назначается из числа прапорщиков (мичманов) или сержантов (старшин) подразделения. Он непосредственно руководит патрульными (контрольно-охранной группой) и отвечает за правильное и бдительное несение ими службы, своевременную смену и направление их на маршрут. Помощник дежурного по подразделению подчиняется дежурному по подразделению (начальнику дежурной смены). Ему непосредственно подчиняются все патрульные (контрольно-охранная группа).

Он обязан:

знать инструкцию дежурному по подразделению (начальнику дежурной смены) по охране и обороне объектов подразделения, обязанности патрульных (контрольно-охранной группы), расположение и оборудование охраняемых объектов;

следить за правильным заряжением оружия патрульными (контрольно-охранной группой) перед отправлением их для несения службы на маршрутах и разряжением по возвращении с маршрутов ([статьи 124, 125, 245 и 251](#) настоящего Устава);

производить смену патрульных, как указано в [статьях 257 - 266](#) настоящего Устава, руководствуясь при этом обязанностями разводящего караула ([статья 199](#) настоящего Устава), докладывать дежурному по подразделению (начальнику дежурной смены) о произведенной смене, выявленных недостатках и мерах, принятых по их устранению;

проверять с разрешения дежурного по подразделению (начальника дежурной смены) несение службы патрульными (контрольно-охранной группой);



исполнять обязанности дежурного по подразделению во время его отдыха и убытия по делам службы.

296. Патрульный несет службу, исполняя обязанности, определенные инструкцией применительно к изложенному в [статьях 204 - 217](#) настоящего Устава, путем обхода охраняемой территории по маршруту, указанному в схеме патрулирования, делая короткие остановки для осмотра ограждения и местности, а также для доклада по средствам связи (с установленной периодичностью) о несении службы.

При хорошей видимости, если позволяют условия местности, патрульные могут осуществлять охрану наблюдением за охраняемыми объектами и подступами к ним с наблюдательной вышки.

Контрольно-охранная группа несет службу в соответствии с требованиями [статьи 139](#) настоящего Устава.

297. В случае нападения на патрульного (контрольно-охранную группу) или на охраняемый им объект, а также при приближении постороннего лица к запретной границе, обозначенной указателями, патрульный (контрольно-охранная группа) поступает, как указано в инструкции, применительно к изложенному в [статьях 210 - 213](#) настоящего Устава.

298. Смена патрульных производится в том же порядке, что и смена часовых: во время смены суточного наряда - дежурным по подразделению в присутствии сменяемого дежурного; в дальнейшем - помощником дежурного по подразделению, как указано в [статьях 257 - 260](#) настоящего Устава.

Перед отправлением очередной смены на маршрут дежурный по подразделению выдает своему помощнику и очередной смене патрульных оружие и боеприпасы под личную подпись в книге выдачи оружия и боеприпасов; проверяет знание ими своих обязанностей и напоминает особенности несения службы; убеждается в отсутствии у патрульных курительных и зажигательных принадлежностей.

По возвращении смены дежурный по подразделению принимает у них оружие и боеприпасы; производит боевой расчет личного состава; ставит ему задачу на случай нападения на охраняемые объекты или патрульных, а также на случай пожара в соответствии с инструкцией.

Смена контрольно-охранной группы производится помощником дежурного по подразделению (начальника дежурной смены) применительно к изложенному в [статьях 177 - 178](#) настоящего Устава.

299. Проверка несения службы патрульными (контрольно-охранной группой) осуществляется командиром (начальником) подразделения, его заместителями, а также всеми его прямыми начальниками или лицами по их поручению в соответствии со [статьей 283](#) настоящего Устава.

Результаты проверки, а также время вскрытия и сдачи под охрану объектов записываются в книгу приема и сдачи дежурства дежурного по подразделению.

300. Порядок и место отдыха помощника дежурного по подразделению и патрульных (контрольно-охранной группы) определяется командиром (начальником) подразделения в зависимости от условий размещения ([статья 272](#) настоящего Устава).

301. Помещение (место) для несения службы дежурного по подразделению оборудуется в соответствии с [приложением N 7](#) к Уставу внутренней службы Вооруженных Сил Российской Федерации. Дополнительно в нем должны находиться:  
(в ред. [Указа](#) Президента РФ от 25.03.2015 N 161)

аппаратура сбора и обработки информации технических средств охраны и документация по ней ([статья 144](#) настоящего Устава);

медицинская аптечка и индивидуальные перевязочные пакеты на весь состав наряда патрульных;

аккумуляторный фонарь;

схема патрулирования;

инструкции дежурному по подразделению, помощнику дежурного по подразделению и патрульным;

образцы допусков по числу лиц, имеющих право их подписывать, и за их подписью;

слепки с печатей (оттиски пломб);

список должностных лиц, которые имеют право вскрывать хранилища (склады, парки) или могут быть допущены к приему вооружения, военной техники и другого военного имущества, находящихся на стоянках ([приложение N 6](#)).

#### **Особенности организации и несения караульной службы по охране вооружения, военной техники и другого военного имущества воинских эшелонов при перевозке войск**

302. Вооружение, военная техника и другое военное имущество, перевозимое воинскими эшелонами железнодорожным, морским (речным) транспортом, охраняются караулами, назначаемыми от перевозимых воинских частей (подразделений).

Состав караула определяется в зависимости от состава воинского эшелона и условий перевозки.

303. Караул воинского эшелона размещается в вагоне (судовом помещении), оборудованном для перевозки людей в соответствии с санитарными нормами, или в отдельных купе пассажирского вагона. В этом же вагоне (судовом помещении) устанавливается пост у Боевого знамени. Вместе с Боевым знаменем под охраной могут находиться денежный ящик и ящик с секретными документами.

С постами организуется проводная (радио-) связь.

304. Ведомость наряда караулов, табель постам и инструкция начальнику караула разрабатываются штабом воинской части на каждый воинский эшелон отдельно, утверждаются командиром воинской части и вручаются начальнику воинского эшелона при подготовке к перевозке.

305. Порядок, место, время развода и смены караула определяет начальник воинского эшелона. Выставление первой смены часовых, смена и снятие караула производятся в присутствии дежурного по воинскому эшелону или его помощника.

Смена часовых производится в зависимости от остановок и по возможности: в летнее время - через каждые два часа, в зимнее - через один час.

306. Начальник караула подчиняется начальнику воинского эшелона, дежурному по воинскому эшелону и его помощнику. Кроме исполнения общих обязанностей, предусмотренных настоящим Уставом, он обязан:

принимать (по счету) в присутствии дежурного по воинскому эшелону подлежащие охране вооружение, военную технику и другое военное имущество, а также вагоны (судовые помещения, палубы) от командиров перевозимых подразделений или от начальника сменяемого караула, проверяя при этом надежность закрытия дверей и люков, исправность кузовов вагонов и целостность пломб;

проверять исправность крепления вооружения, военной техники и другого военного имущества, количество мест, исправность упаковки, правильность увязки брезентов для их укрытия, надежность закрытия дверей и люков, целостность пломб, а также требовать устранения выявленных недостатков;

производить смену часовых при остановках поезда, указанных дежурным по воинскому эшелону; если времени стоянки поезда для смены часовых окажется недостаточно, смену прекратить до следующей остановки поезда;

усиливать охрану воинского эшелона при длительных стоянках поезда на перегонах и станциях, выставляя дополнительных часовых по обеим сторонам вагонов из состава караульных бодрствующей смены;

не допускать проезда кого-либо в охраняемых вагонах и на тормозных площадках, на палубах и в судовых помещениях, кроме соответствующих должностных лиц транспорта, допуск которых осуществляется с разрешения дежурного по воинскому эшелону;

допускать под наблюдением разводящего или часового работников транспорта для осмотра, смазки и ремонта ходовой части охраняемых вагонов, а на судне - для осмотра судовых помещений, палубных механизмов и крепления груза;

немедленно принимать меры по остановке поезда при обнаружении неисправности пути, подвижного состава, возникновении пожара, падении груза, а также при обнаружении чего-либо, угрожающего безопасности движения (сдвиг вооружения, военной техники и другого военного имущества на платформах, поворот башен танков, стволов артиллерийских систем, неисправность тары и т.д.), сохранности материальных средств, докладывать о случившемся дежурному по воинскому эшелону и сообщать локомотивной бригаде (на судне - вахтенному помощнику капитана);

сдать по прибытии в пункт назначения в присутствии дежурного по воинскому эшелону вагоны (на судне - судовые помещения и палубы) представителям железной дороги (судна), а охраняемые вооружение, военную технику и другое военное имущество - командирам подразделений воинского эшелона или получателям и в дальнейшем действовать по указанию дежурного по воинскому эшелону.

307. Во время движения поезда часовые размещаются согласно таблице постам на тормозных площадках (в тамбурах) охраняемых или находящихся вблизи них вагонов, а при отсутствии тормозных площадок (тамбуров) - на платформах со специальным ограждением, в вагоне, где размещается караул, или в ближайшем вагоне. Во время стоянки часовые выставляются около охраняемых вагонов по их обеим сторонам, причем каждому часовому поручается охрана одной стороны вагонов. Во время движения судна часовые размещаются у охраняемых вооружения, военной техники и другого военного имущества на палубах (надстройках) или у судовых помещений; во время стоянки - на палубах, у бортов и трапов, а при необходимости и на причале (берегу).

308. Часовой кроме выполнения требований, предусмотренных в [статьях 204 - 217](#) настоящего Устава, обязан:

проверять при приеме поста путем наружного осмотра исправность крепления вооружения, военной техники и другого военного имущества на платформах и в полувагонах (на палубах судов

и в судовых помещениях), количество мест, исправность упаковки, надежность увязки брезентов для их укрытия, а также целостность пломб на дверях крытых вагонов (судовых помещений);

в пути следования и на стоянках внимательно наблюдать за охраняемыми вагонами (палубами, судовыми помещениями);

в случаях пожара, обнаружения чего-либо, угрожающего безопасности движения или сохранности вооружения, военной техники и другого военного имущества, немедленно принять меры по остановке поезда стоп-краном, а при его отсутствии сообщить начальнику караула по телефону (радио) и подавать сигналы остановки: днем - движением по кругу красного сигнального флага (при его отсутствии - руки или какого-либо предмета), ночью - ручным фонарем с огнем красного цвета (при его отсутствии - с огнем любого цвета), при этом для привлечения внимания разрешено производить одиночные выстрелы вверх, на судне - сообщить вахтенному помощнику капитана;

не допускать проезда кого-либо в охраняемых вагонах, на тормозных площадках, на палубах и в судовых помещениях, а также в кабинах и кузовах перевозимых машин без разрешения начальника караула;

допускать только с разрешения начальника караула или разводящего работников транспорта для осмотра, смазки и ремонта ходовой части охраняемых вагонов, на судне - для осмотра судовых помещений, палубных механизмов и крепления груза; во время производства работ наблюдать за ними.

309. Начальник караула отдыхает, как правило, во время движения поезда (судна), чередуясь с разводящим или с одним из караульных.

Караульные отдыхают поочередно с разрешения начальника караула.

#### **Особенности организации и несения караульной службы по охране и сопровождению воинских грузов при их перевозке**

310. Охрана и оборона транспортов с воинскими грузами осуществляются караулами, назначаемыми от воинских частей и подразделений сопровождения воинских грузов или от других воинских частей.

Караул несет службу без смены от момента приема у грузоотправителя воинского груза под охрану в пункте погрузки (отправления) до момента сдачи его грузополучателю в пункте выгрузки (прибытия).

311. [Перечень](#) воинских грузов, подлежащих охране и сопровождению в пути следования караулами по охране и сопровождению воинских грузов, порядок выделения караулов, их состав и вооружение, обязанности грузоотправителя, грузополучателя и линейных органов военных сообщений, а также материально-бытовое и медицинское обеспечение караулов в пути следования, [правила](#) поведения личного состава караула и требования безопасности определяются Министром обороны Российской Федерации.  
(в ред. [Указа](#) Президента РФ от 16.05.2017 N 210)

312. Караул размещается в оборудованном крытом или специальном вагоне сопровождения (судовом помещении, салоне воздушного судна), соответствующем санитарным нормам и обеспеченном съемным воинским оборудованием по установленным нормам.

Для обогрева личного состава и приготовления пищи организациями железнодорожного транспорта вагон оборудуется печью с выполнением требований пожарной безопасности и обеспечивается топливом и средствами освещения согласно установленным нормам.

Оружие и боеприпасы караула хранятся в металлическом ящике, оборудованном надежными запорами и имеющем приспособление для опечатывания. Ящик закрывается на замок и опечатывается начальником караула. На ящике по диагонали красной краской делается надпись: "Воинский". Ключи хранятся у начальника караула, передача их другим лицам запрещается.

Военному коменданту железнодорожного (водного) участка и станции (порта, аэропорта) разрешается размещать в одном вагоне (судовом помещении, салоне воздушного судна) несколько караулов, следующих на одну станцию (в порт, аэропорт) назначения.

Размещение часовых во время движения поезда (судна), усиление охраны воинских грузов во время остановок и смена часовых производятся, как указано в [статье 306](#) настоящего Устава.

При охране воинских грузов, перевозимых воздушным транспортом, часовые размещаются: во время полета - в салонах; в аэропорту (на аэродроме) - у воздушного судна.

313. Начальник караула должен получить в воинской части:

удостоверение о назначении его начальником караула по охране и сопровождению транспорта с воинским грузом;

командировочное удостоверение на себя с указанием на его оборотной стороне списка личного состава караула с номерами удостоверений личности, военных билетов, загранпаспортов (при необходимости пересечения Государственной границы Российской Федерации), наименования образцов, количества, серий и номеров оружия, а также наименования и количества боеприпасов к нему, заверенное подписью начальника штаба воинской части и гербовой печатью;

командировочные удостоверения на весь состав караула с указанием на оборотных сторонах наименований образцов, серий и номеров оружия, а также наименований и количества боеприпасов к нему, заверенные подписью начальника штаба воинской части и гербовой печатью;

оружие и боеприпасы к нему, а также металлический ящик для их хранения и металлическую номерную печать для его опечатывания;

постовую ведомость с записью о проведенном инструктаже;

продовольствие или продовольственно-путевые деньги на путь следования в оба конца, авансовую тетрадь и аттестат на продовольствие (на каждого военнослужащего отдельно);

деньги на помывку в бане, приобретение газет в пути, оплату постельных принадлежностей;

радиоприемник;

посуду для приготовления и приема пищи, а также для хранения питьевой воды;

индивидуальные средства защиты, нейтрализующие вещества, специальные профилактические средства и средства для оказания первой помощи на весь личный состав караула (при охране транспортов с ракетным топливом и другими ядовитыми веществами);

постовую одежду, постельные принадлежности на весь личный состав караула, медицинскую аптечку;

сигнальные красные флажки и ручные фонари с огнем красного цвета (из расчета по одному комплекту начальнику караула и на каждый пост);

воинские перевозочные документы (на каждого военнослужащего отдельно) или деньги на приобретение проездных документов для возвращения в воинскую часть;

другие документы и имущество.

314. При перевозке опасных грузов, требующих сопровождения специалистами из числа офицеров (прапорщиков, мичманов), их воинские звания и фамилии включаются в постовую ведомость. Они следуют в одном вагоне (судовом помещении, салоне воздушного судна) с караулом.

315. Перед отправлением караула дежурный по воинской части проверяет состав и обеспеченность караула, знание им своих обязанностей, состояние вооружения и боеприпасов, внешний вид каждого караульного. О готовности караула дежурный по воинской части докладывает начальнику штаба или командиру воинской части.

Начальник штаба или командир воинской части производит осмотр караула, проверяет его обеспеченность всеми видами довольствия и имущества, инструктирует о порядке и особенностях выполнения поставленной боевой задачи, требованиях пожарной и личной безопасности в пути следования, правилах хранения и применения оружия, требованиях безопасности при обращении с ним и делает об этом запись в постовой ведомости. Он обеспечивает своевременное прибытие караула к месту приема груза, выделяя в необходимых случаях транспортное средство.

316. Грузоотправитель обязан:

встретить и разместить караул, прибывший для охраны грузов в пути следования, обеспечить личный состав горячей пищей, сохранность его оружия и боеприпасов, а также организовать медицинскую помощь;

не привлекать караул к хозяйственным работам, погрузке и креплению техники на подвижном составе;

оборудовать пост на подвижном составе специальным ограждением;

при предоставлении караулу специального караульного вагона обеспечить его водой, топливом и средствами освещения;

известить военного коменданта железнодорожного (водного) участка и станции (порта, аэропорта) о готовности транспорта к отправке, а также исполнять другие обязанности, определенные Министром обороны Российской Федерации.

317. Начальник караула подчиняется военным комендантам железнодорожных (водных) участков и станций (портов, аэропортов), а при нахождении караула вне участков ведения военных комендантов водных участков и портов - начальникам военных сообщений на морских и речных бассейнах по пути следования транспорта и офицеру (прапорщику, мичману), сопровождающему груз. Начальник караула на транспортном судне подчиняется, кроме того, военному коменданту судна, а в его отсутствие - капитану судна (по вопросам судового распорядка и при авариях).

Кроме исполнения общих и указанных в [статье 306](#) настоящего Устава обязанностей, начальник караула обязан:

прибыть к отправителю воинского груза вместе с караулом не позднее чем за три часа до погрузки и предъявить ему удостоверение о своем назначении начальником караула;

получить от отправителя воинского груза два экземпляра описи вагонов (судовых помещений, салонов воздушных судов) и отдельных мест на платформах и в полувагонах (на

палубе судна) с отметкой в них о приведении груза в транспортное положение, табель постам, инструкции и указания о свойствах груза, условиях его перевозки и сдачи, аварийную карточку (при сопровождении опасных грузов);

инструктировать личный состав караула о порядке и особенностях предстоящей охраны груза, а также о выполнении требований безопасности в пути следования; сообщить номер воинского транспорта и пункт назначения;

принять вагоны (платформы) по описи (сверяя при этом номера и количество вагонов, наличие и соответствие пломб контрольным знакам, указанным в таблице постам);

проверить наружным осмотром состояние вагонов, надежность закрытия люков, дверей, бортов; грузы, перевозимые на платформах, принять по количеству мест (вооружение, военную технику и другое военное имущество - по счету), проверить состояние укрытия, правильность хранения и упаковки грузов;

выставлять часовых в соответствии с табелем постам и устанавливать порядок их смены;

следить за выполнением установленных правил перевозки груза;

докладывать военным комендантам железнодорожных (водных) участков и станций (портов, аэропортов), а при нахождении караула вне участков ведения военных комендантов водных участков и портов - начальникам военных сообщений на морских и речных бассейнах лично или по телефону (телеграфу, радио) о прибытии караула на железнодорожную станцию (в порт, аэропорт), о приеме и состоянии груза, принятого под охрану, о происшествиях, нарушениях правил перевозки, задержках в пути, о необходимости получения продуктов, топлива, средств освещения, санитарной обработки личного состава, о прибытии транспорта в пункт назначения и сдаче груза получателю;

не допускать хищения какого-либо имущества личным составом караула, а также выполнять требования пожарной безопасности, указанные в таблице постам;

при реформировании состава следить, чтобы все охраняемые вагоны были включены в него;

принять от работников транспорта съемное воинское оборудование по описи и под расписку, по окончании перевозки сдать;

поддерживать в вагоне (судовом помещении, салоне воздушного судна) для караула порядок и чистоту и обеспечивать пожарную безопасность;

проверить у грузополучателя документы на право получения груза и сдать ему по описи, под пломбами отправителя вагоны (судовые помещения, салоны воздушных судов) и по количеству грузы, перевозимые на платформах и в полувагонах (на палубах судна, в салонах воздушных судов), а вооружение, военную технику и другое военное имущество - по счету; один экземпляр описи с распиской грузополучателя, заверенный гербовой печатью, оставить у себя;

при проезде в пассажирских поездах (на судах), а также при нахождении на вокзалах (в портах, аэропортах) обеспечивать надежную охрану оружия и боеприпасов.

318. В случаях возникновения пожара, обнаружения чего-либо, угрожающего безопасности движения (полета) или сохранности груза, начальник караула обязан принять все необходимые меры по ликвидации пожара или устранению нарушения. При невозможности сделать это силами караула и поездной бригады (команды судна, экипажа воздушного судна) начальник караула через военного коменданта, а там, где его нет, через начальника станции (порта, аэропорта) вызывает необходимую помощь.

319. В случае неисправности вагона, при которой он дальше следовать не может, задерживается весь транспорт, находящийся под охраной караула, до окончания ремонта или перегрузки груза в исправный вагон. Разъединение вагонов воинского транспорта в пути следования не разрешается. В случае перегрузки груза в другой вагон начальник караула обязан потребовать от администрации железной дороги составления акта в двух экземплярах и засвидетельствовать его у военного коменданта или начальника станции. По прибытии в пункт назначения начальник караула вручает грузополучателю под расписку второй экземпляр акта на перегруженный вагон.

320. Начальнику караула запрещается предъявлять опись на охраняемые вагоны (судовые помещения, салоны воздушных судов) кому-либо, кроме военных комендантов железнодорожных (водных) участков и станций (портов, аэропортов).

321. Часовые размещаются и исполняют свои обязанности по охране воинских грузов в соответствии со [статьями 307 и 308](#) настоящего Устава.

322. Личный состав караула отдыхает в соответствии с указаниями, изложенными в [статье 309](#) настоящего Устава.

323. Командир воинской части (грузополучатель) обязан:

освободить караул не позднее чем через восемь часов со времени прибытия, расписаться о приеме груза в описи начальника караула и заверить ее гербовой печатью;

обеспечить сохранность оружия и боеприпасов, размещение и отдых личного состава караула, а при необходимости и его санитарную обработку;

дообеспечить караул, если необходимо, продовольственно-путевыми деньгами или продовольствием;

сообщить военному коменданту железнодорожного (водного) участка и станции (порта, аэропорта) об освобождении караула от выполняемой задачи, согласовать порядок его отправки;

доставить караул на железнодорожную станцию (в порт, аэропорт) и отправить его в свою воинскую часть.

324. Начальнику караула (сопровождающему офицеру, прапорщику, мичману) предоставляется право бесплатного пользования средствами связи транспорта для докладов и донесений военным комендантам по вопросам охраны и продвижения транспорта. В телеграммах перед своей подписью начальник караула (сопровождающий офицер, прапорщик, мичман) должен поставить свой сокращенный телеграфный адрес: "НКР" ("Начальник караула").

325. Замена караула производится по приказанию начальника штаба военного округа, на территории которого находится караул.

Организация временной охраны транспорта до прибытия нового караула возлагается на начальника гарнизона, на территории которого задержан транспорт.

326. По возвращении в свою воинскую часть начальник караула обязан доложить начальнику штаба (командиру) воинской части о выполнении задачи и о несении службы личным составом караула; сдать оружие, боеприпасы, полученное перед отъездом военное имущество и отчитаться за израсходованные денежные средства, воинские перевозочные документы и продовольствие; сдать документы по сопровождению груза.

327. Охрана грузов, перевозимых автомобильным транспортом, осуществляется применительно к изложенному в [статьях 317 - 323](#) настоящего Устава. В зависимости от условий



перевозки и важности грузов один пост может включать до 10 автомобилей.

Начальник караула подчиняется начальнику колонны и офицеру (прапорщику, мичману), сопровождающему транспорт, а если сопровождающий не назначается, то командиру автомобильного подразделения, назначенного для перевозки грузов.

328. Часовые во время движения размещаются в кузовах (кабинах) автомобилей, входящих в состав поста: первый - на головном, второй - на среднем, третий - на последнем.

Во время остановок колонны часовые несут охрану транспорта, находясь по обеим сторонам колонны.

Во время движения и на коротких остановках часовые несут службу одновременно, а на продолжительных остановках - посменно.

Часовой обязан:

следить за сохранностью перевозимых грузов и вести наблюдение по сторонам движения;

не допускать проезда на автомобилях посторонних лиц без разрешения начальника караула;

подавать в случае необходимости установленные сигналы водителям автомобилей и начальнику караула;

вести во время остановок колонны наблюдение за охраняемыми грузами, не допускать к ним посторонних лиц, не разрешать курение и разведение огня ближе расстояния, указанного в таблице постам;

допускать с разрешения начальника караула военнослужащих для производства ремонта автомобилей.

## **ЧАСТЬ ТРЕТЬЯ ПРОВЕДЕНИЕ ГАРНИЗОННЫХ МЕРОПРИЯТИЙ С УЧАСТИЕМ ВОЙСК**

### **Глава 10. УЧАСТИЕ ВОЙСК ГАРНИЗОНА В ПРЕДУПРЕЖДЕНИИ И ЛИКВИДАЦИИ ПОСЛЕДСТВИЙ ЧРЕЗВЫЧАЙНЫХ ОБСТОЯТЕЛЬСТВ**

#### **Общие положения**

329. Войска (воинские части) гарнизона могут в соответствии с законодательством Российской Федерации привлекаться для обеспечения режима чрезвычайного положения, участия в предупреждении и ликвидации чрезвычайных ситуаций природного и техногенного характера, осуществляемых без введения чрезвычайного положения.

330. Исполнение обязанностей военной службы военнослужащими в составе воинских частей (подразделений, команд), привлекаемых для обеспечения режима чрезвычайного положения или участвующих в предупреждении и ликвидации чрезвычайных ситуаций природного и техногенного характера, осуществляемых без введения чрезвычайного положения, является выполнением боевой задачи.

Продолжительность выполнения боевой задачи определяется временем выполнения войсками поставленных им задач в соответствии с приказом командующего (командира, начальника) или решением руководителя оперативного штаба.

331. На военнослужащих, привлекавшихся к обеспечению режима чрезвычайного положения, предупреждению и ликвидации чрезвычайных ситуаций природного и техногенного

характера, осуществляемых без введения чрезвычайного положения, распространяются гарантии их правовой и социальной защиты, предусмотренные законодательством Российской Федерации.

### **Участие войск гарнизона в обеспечении режима чрезвычайного положения**

332. Войска гарнизона в исключительных случаях на основании указа Президента Российской Федерации могут привлекаться к обеспечению режима чрезвычайного положения для выполнения следующих задач:

а) поддержание особого режима въезда на территорию, на которой введено чрезвычайное положение, и выезда с нее;

б) охрана объектов, обеспечивающих жизнедеятельность населения и функционирование транспорта, и объектов, представляющих повышенную опасность для жизни и здоровья людей, а также окружающей природной среды;

в) разъединение противоборствующих сторон, участвующих в конфликтах, сопровождающихся насильственными действиями с применением оружия, боевой и специальной техники;

г) участие в пресечении деятельности незаконных вооруженных формирований;

д) участие в ликвидации чрезвычайных ситуаций и спасении жизни людей в составе сил Единой государственной системы предупреждения и ликвидации чрезвычайных ситуаций.

333. Привлечение воинских частей гарнизона к решению задач по обеспечению режима чрезвычайного положения осуществляется приказом (распоряжением) командующего войсками военного округа (начальника гарнизона) на основании указа Президента Российской Федерации.

334. Командирам воинских частей, выделенных для обеспечения режима чрезвычайного положения, начальник гарнизона (командир соединения) в части, их касающейся, доводит: обстоятельства, послужившие основанием для введения чрезвычайного положения, и границы территории, на которой оно вводится; силы и средства, обеспечивающие его режим; перечень чрезвычайных мер и пределы их действий; государственные органы (органы военного управления, должностные лица), ответственные за осуществление мер, применяемых в условиях чрезвычайного положения; время вступления в силу указа Президента Российской Федерации и о введении чрезвычайного положения, а также срок его действия.

При постановке задач воинским частям начальник гарнизона (командир соединения) указывает:

задачи из числа указанных в [статье 332](#) настоящего Устава, для выполнения которых привлекается каждая воинская часть;

командира (начальника), коменданта территории, на которой введено чрезвычайное положение, или полномочного представителя объединенного оперативного штаба (временного специального органа управления либо федерального органа управления территорией, на которой введено чрезвычайное положение), чьи распоряжения (указания) по обеспечению режима чрезвычайного положения обязательны для воинских частей;

привлекаемые силы и средства;

с какими воинскими частями (подразделениями) других войск, воинских формирований и органов, а также подразделениями органов внутренних дел Российской Федерации, уголовно-исполнительной системы, органов безопасности, службами жизнеобеспечения населенных

пунктов и объектов предстоит взаимодействовать;

перечень чрезвычайных мер, предусмотренных для обеспечения режима чрезвычайного положения, пределы их действий и порядок специальной подготовки личного состава к их применению;

вооружение, в том числе специальные средства и технику;

способ и порядок передвижения в район, назначенный для обеспечения режима чрезвычайного положения;

порядок организации управления, морально-психологического, технического и тылового обеспечения;

меры, необходимые для обеспечения безопасности военнослужащих, членов их семей и гражданского персонала, поддержания боевой готовности воинских частей (подразделений), находящихся в местах постоянной дислокации;

срок выполнения поставленной задачи.

335. С введением чрезвычайного положения и после получения задач для выявления причин ухудшения обстановки непосредственно в зоне чрезвычайной ситуации и выработки предложений по ее нормализации могут направляться оперативные группы.

В случае действий войск в составе сил Единой государственной системы предупреждения и ликвидации чрезвычайных ситуаций специально подготовленные воинские части (подразделения), пожарные команды воинских частей гарнизона привлекаются к выполнению мероприятий по обеспечению режима чрезвычайного положения в первоочередном порядке в соответствии со своим предназначением.

336. Командир воинской части на основании задачи, поставленной начальником гарнизона (командиром соединения), и указаний (распоряжения) коменданта территории, на которой введено чрезвычайное положение, или полномочного представителя объединенного оперативного штаба уточняет вопросы взаимодействия с другими привлекаемыми силами и средствами, органами государственной власти (органами местного самоуправления) и организует выполнение мер по обеспечению режима чрезвычайного положения. При этом он руководствуется соответствующим положением (инструкцией), утвержденным Министром обороны Российской Федерации.

337. При выполнении задач, указанных в [пунктах "а" - "г" статьи 332](#) настоящего Устава, на военнослужащих распространяются положения законодательства Российской Федерации о войсках национальной гвардии Российской Федерации в части, касающейся условий, порядка и пределов применения физической силы, специальных средств, оружия, боевой и специальной техники, гарантий личной безопасности, правовой и социальной защиты военнослужащих и членов их семей.

(в ред. [Указа](#) Президента РФ от 07.12.2016 N 657)

Меры, применяемые военнослужащими в условиях чрезвычайного положения и влекущие за собой изменение (ограничение) полномочий федеральных органов исполнительной власти, органов власти субъектов Российской Федерации, органов местного самоуправления, прав организаций и общественных объединений, прав и свобод человека и гражданина, установленных [Конституцией](#) Российской Федерации, федеральными законами и иными нормативными правовыми актами Российской Федерации, должны осуществляться в тех пределах, которых требует острота создавшегося положения, и соответствовать международным обязательствам Российской Федерации в области прав человека.

338. Военнослужащие, привлекаемые к выполнению задач, указанных в пунктах "а" - "г" статьи 332 настоящего Устава, должны иметь специальную подготовку, пройти проверку на пригодность к действиям, связанным с применением физической силы, специальных средств, вооружения, боевой и специальной техники, и на умение оказывать первую помощь пострадавшим.

339. Неправомерное применение военнослужащими физической силы, специальных средств, вооружения, боевой и специальной техники, а также превышение командирами воинских частей (подразделений), обеспечивающих режим чрезвычайного положения, служебных полномочий, включая нарушение установленных законодательством Российской Федерации гарантий прав и свобод человека и гражданина, влечет ответственность в соответствии с законодательством Российской Федерации.

340. Командиром воинской части отдается письменный приказ о привлечении воинской части к обеспечению режима чрезвычайного положения, а штабом организуется персональный учет военнослужащих, участвующих в выполнении этой задачи.

**Участие воинских частей гарнизона  
в предупреждении и ликвидации чрезвычайных ситуаций  
природного и техногенного характера, осуществляемых  
без введения чрезвычайного положения**

341. При возникновении (угрозе возникновения) чрезвычайных ситуаций природного и техногенного характера, чрезвычайных экологических ситуаций, в том числе эпидемий и эпизоотий, возникших в результате аварий, опасных природных явлений, катастроф, стихийных и иных бедствий, повлекших (могущих повлечь) человеческие жертвы, нанесение ущерба здоровью людей и окружающей природной среде, значительные материальные потери и нарушение условий жизнедеятельности населения и требующих проведения значительных аварийно-спасательных и других неотложных работ (далее - чрезвычайные ситуации природного и техногенного характера), в условиях, когда чрезвычайное положение не введено, специально подготовленные воинские части (подразделения) гарнизона привлекаются для предупреждения и ликвидации указанных чрезвычайных ситуаций природного и техногенного характера (устранения угрозы их возникновения) или для оказания помощи пострадавшему населению приказом (распоряжением) командующего войсками военного округа согласно плану взаимодействия военного округа с территориальными органами Министерства Российской Федерации по делам гражданской обороны, чрезвычайным ситуациям и ликвидации последствий стихийных бедствий и плану действий органов военного управления и войск округа по предупреждению и ликвидации чрезвычайных ситуаций.

В тех случаях, когда на получение приказа (распоряжения) командующего войсками военного округа нет времени, специально подготовленные воинские части (подразделения) могут быть привлечены решением начальника гарнизона (командира соединения, воинской части) согласно плану мероприятий по выполнению задач гарнизонной службы.

Начальник гарнизона (командир соединения, воинской части) немедленно докладывает о принятом решении в порядке подчиненности.

342. Воинским частям (подразделениям), выделенным для предупреждения и ликвидации чрезвычайных ситуаций природного и техногенного характера, начальник гарнизона (командир соединения, воинской части) ставит задачу, в которой указывает: кто руководит проведением аварийно-спасательных и других неотложных работ, способ передвижения в зону происшествия (бедствия), придаваемые технические средства, требования безопасности, срок выполнения поставленной задачи, вооружение, форму одежды, порядок управления, технического и тылового обеспечения.

343. Для уточнения обстановки в зоне чрезвычайной ситуации природного и техногенного характера и выработки предложений по ее нормализации предварительно могут направляться оперативные группы.

Специально подготовленные воинские части (подразделения), пожарные команды воинских частей гарнизона привлекаются к выполнению мероприятий по предупреждению и ликвидации чрезвычайных ситуаций природного и техногенного характера в соответствии со своим предназначением.

В гарнизоне (в месте дислокации воинской части, на территории военного городка) при необходимости организуется контроль за состоянием окружающей природной среды.

344. О прибытии к месту назначения командир воинской части (подразделения) немедленно докладывает старшему воинскому начальнику в зоне чрезвычайной ситуации природного и техногенного характера или руководителю ликвидации чрезвычайной ситуации природного и техногенного характера и по его указанию организует выполнение поставленной задачи.

При невозможности получить указания старшего воинского начальника в зоне чрезвычайной ситуации природного и техногенного характера или руководителя ликвидации чрезвычайной ситуации природного и техногенного характера командир воинской части (подразделения) самостоятельно приступает к выполнению поставленной задачи, согласовывая свои действия с органами исполнительной власти субъекта Российской Федерации (органами местного самоуправления) и с выделенными по их распоряжению силами и средствами.

В случае возникновения чрезвычайных ситуаций природного и техногенного характера непосредственно в гарнизоне (в месте дислокации воинской части, на территории военного городка, объекта Вооруженных Сил, других войск, воинских формирований и органов) организует аварийно-спасательные и другие неотложные работы и руководит ими начальник гражданской (местной) обороны гарнизона (командир воинской части, начальник объекта).  
(в ред. [Указа](#) Президента РФ от 16.05.2017 N 210)

Порядок действий воинских частей (подразделений) при тушении пожара определяется [Уставом](#) внутренней службы Вооруженных Сил Российской Федерации и соответствующими нормативными правовыми актами Министерства обороны Российской Федерации.

345. Аварийно-спасательные работы включают: разведку участков проведения работ; локализацию и тушение пожаров на участках проведения работ и путях подхода к ним; розыск пораженных и извлечение их из-под завалов; оказание доврачебной, а при возможности первой врачебной помощи пострадавшим и эвакуация их в лечебные учреждения; вывод населения из опасных зон (сильно зараженных или затапливаемых районов) в безопасные места; санитарную обработку людей и специальную обработку участков местности.

Неотложные работы включают: устройство проходов и проездов в завалах и на зараженных участках; локализацию аварий и устранение повреждений на газовых, энергетических и других сетях; укрепление или обрушение конструкций зданий и сооружений, угрожающих обвалом, препятствующих безопасному движению и проведению аварийно-спасательных работ.

346. Запрещается подчинять воинские части (подразделения) представителям органов исполнительной власти субъектов Российской Федерации (органов местного самоуправления).

347. Для охраны имущества, оставшегося или вынесенного с места аварии, катастрофы или стихийного бедствия, назначаются временные караулы:

от воинских частей (подразделений, военных комендатур), выделенных для ликвидации чрезвычайных ситуаций природного и техногенного характера, - приказом командира воинской

части (подразделения, военного коменданта гарнизона). Эти караулы подчиняются командиру воинской части (подразделения, военному коменданту гарнизона);  
(в ред. [Указа](#) Президента РФ от 16.05.2017 N 210)

от иных воинских частей (подразделений) - по распоряжению начальника гарнизона. Эти караулы подчиняются командиру воинской части (подразделения), от которой они назначены, начальнику гарнизона и дежурному по гарнизону (воинской части).

Временные караулы несут службу согласно [части второй](#) настоящего Устава.  
(п. 347 в ред. [Указа](#) Президента РФ от 25.03.2015 N 161)

348. Командир воинской части (начальник органа военной полиции), от которой выделяются подразделения (команды) для предупреждения и ликвидации чрезвычайных ситуаций природного и техногенного характера, отдает письменный приказ об их убытии с приложением списков личного состава убывающих подразделений (команд).  
(в ред. [Указа](#) Президента РФ от 25.03.2015 N 161)

## **Глава 11. УЧАСТИЕ ВОЙСК ГАРНИЗОНА В ПАРАДАХ И ОБЩЕСТВЕННЫХ МЕРОПРИЯТИЯХ**

### **Общие положения**

349. Парады войск гарнизона проводятся по особому указанию в ознаменование важных событий государственного и военного значения.

350. Состав войск гарнизона, участвующих в параде, время и место парада, форма одежды, маршруты следования воинских частей, порядок их построения и прохождения определяются в каждом отдельном случае приказом начальника гарнизона. В приказе даются также указания о порядке проведения артиллерийского салюта (фейерверка), если он предусмотрен.

Командующий парадом назначается по особому указанию.

351. Действия военнослужащих, подразделений и воинских частей, участвующих в параде, выполняются по правилам, определенным Строевым [уставом](#) Вооруженных Сил Российской Федерации.

352. При подходе к месту построения для парада военные оркестры, следующие с воинскими частями, прекращают игру. Воинские части занимают места согласно схеме построения. Командиры воинских частей и их заместители становятся на правых флангах своих воинских частей в одну шеренгу.

Боевые знамена воинских частей, награжденных орденами, должны быть со знаками и лентами орденов.  
(в ред. [Указа](#) Президента РФ от 14.01.2013 N 20)

Военные оркестры воинских частей под командой военного дирижера гарнизона выстраиваются в сводный военный оркестр в центре построения войск напротив принимающего парад; фанфаристы - впереди сводного военного оркестра. Назначенные барабанщики с малыми барабанами становятся в одну или несколько шеренг за головным подразделением.

353. Воинские части (подразделения), вооруженные автоматами, выстраиваются для парада, имея их в положении "на грудь", а вооруженные карабинами - в положении "к ноге".

Командиры воинских частей о прибытии и построении своих частей докладывают старшему из командиров воинских частей, участвующих в параде.

354. Для обозначения мест построения воинских частей, а также для обозначения линии прохождения войск торжественным маршем в распоряжение помощника начальника гарнизона по организации гарнизонной службы (военного коменданта гарнизона) выделяются линейные. (в ред. Указов Президента РФ от 29.07.2011 N 1039, от 16.05.2017 N 210)

Выстраивание линейных на месте построения воинских частей должно быть закончено ко времени прибытия войск. После занятия воинскими частями мест для построения линейные становятся в строй своих подразделений.

355. Войска на месте построения для парада до прибытия принимающего парад приветствуют только воинские части при прохождении их перед фронтом выстроенных воинских частей и командующего парадом.

Военнослужащие, находящиеся вне строя, принимают строевую стойку и прикладывают руку к головному убору при докладе командующему парадом и принимающему парад, а также приветствуют Государственные флаги Российской Федерации и боевые знамена при прохождении войск торжественным маршем.

#### **Встреча войсками гарнизона командующего парадом и принимающего парад**

356. Для встречи командующего парадом старший из командиров воинских частей, участвующих в параде, подает команды "Парад - СМИРНО", "Равнение на-ПРАВО (на-ЛЕВО, на-СРЕДИНУ)" - и докладывает о построении войск. Приняв доклад, командующий парадом подает команду "ВОЛЬНО". При встрече командующего парадом сводный военный оркестр не играет.

357. Для встречи принимающего парад командующий парадом подает команды "Парад - СМИРНО", "Равнение на-ПРАВО (на-ЛЕВО, на-СРЕДИНУ)", а если есть воинские части, вооруженные карабинами, - "Парад - СМИРНО", "Для встречи справа (слева, с фронта), на кра-УЛ".

Все командиры от командира взвода и выше прикладывают руку к головному убору. Сводный военный оркестр исполняет "Встречный марш".

358. Командующий парадом, приложив руку к головному убору, подъезжает к принимающему парад и докладывает.

Например: "Товарищ генерал-полковник. Войска такого-то гарнизона для парада в ознаменование такого-то праздника построены. Командующий парадом генерал-лейтенант Васильев".

Когда командующий парадом остановится для доклада, сводный военный оркестр прекращает игру. По окончании доклада командующий парадом, не опуская руку от головного убора, сопровождает принимающего парад, следуя перед фронтом строя и несколько сзади.

359. Принимающий парад, приняв доклад, объезжает войска, здоровается с ними и поздравляет их. Сводный военный оркестр исполняет "Встречный марш", прекращая игру на время остановок принимающего парад для приветствия и поздравления.

На приветствие и поздравления войска отвечают согласно [Уставу](#) внутренней службы Вооруженных Сил Российской Федерации.

360. При возвращении принимающего парад после объезда войск к месту приема парада войска возобновляют "ура" (протяжно, перекатами). Сводный военный оркестр исполняет "Славься".

По указанию принимающего парад командующий парадом подает команду "ВОЛЬНО".

Командиры воинских частей повторяют команду "ВОЛЬНО" или командуют: "К но-ГЕ" - и затем "ВОЛЬНО".

Сводный военный оркестр исполняет "Парадную фанфару".

361. После исполнения "Парадной фанфары" принимающий парад произносит речь (зачитывает приказ). По окончании речи (зачитывания приказа) войска произносят тоекратное "ура", сводный военный оркестр исполняет Государственный гимн Российской Федерации, одновременно производится артиллерийский салют (фейерверк), если он предусмотрен; все командиры от командира взвода и выше прикладывают руку к головному убору, а войска без команды принимают строевую стойку.

После исполнения Государственного гимна Российской Федерации фанфаристы (корнетисты и трубачи сводного военного оркестра) исполняют сигнал "Отбой", все командиры от командира взвода и выше опускают руку от головного убора, войска принимают положение "вольно".

### **Порядок прохождения войск гарнизона торжественным маршем**

362. Войска гарнизона проходят торжественным маршем в строях и в последовательности, указанных в приказе начальника гарнизона.

Для прохождения торжественным маршем командующий парадом подает команды: "Парад - СМЕРНО", "К торжественному маршу, поротно (побатальонно), на одного линейного (двух линейных) дистанции, первая рота (батальон) прямо, остальные напра-ВО (нале-ВО)", "На плечО", "Равнение направо, шагом - МАРШ".

363. По команде "К торжественному маршу" командиры подразделений выходят из строя и становятся перед фронтом своих подразделений, а командиры воинских частей (подразделений) и их заместители - впереди командиров головных воинских частей (подразделений) на установленных дистанциях. Знаменщики и ассистенты также выходят вперед и становятся на установленной дистанции.

Сводный военный оркестр выходит вперед, на линию обеспечения прохождения войск торжественным маршем (условную линию, обеспечивающую беспрепятственное прохождение войск).

Назначенные барабанщики выходят и становятся в 15 - 20 шагах впереди командира головной воинской части.

Линейные, назначенные для обозначения линии прохождения войск торжественным маршем, бегом (строевым шагом) занимают свои места вдоль этой линии на расстоянии 15 - 20 шагов один от другого.

По команде командующего парадом "На плечО" военнослужащие, вооруженные карабинами, берут их в положение "на плечо" (автоматы в положение "на грудь" берутся левой рукой за цевье и ствольную накладку); знаменщики поднимают Государственные флаги Российской Федерации, боевые знамена, вставляют нижние концы древков Государственных флагов Российской Федерации и боевых знамен в стаканчики панталеров и придерживают древки руками. Барабанщики изготавливаются к игре.

364. Подав команды для прохождения торжественным маршем, командующий парадом движется в 30 шагах перед барабанщиками впереди командира головной воинской части. Не доезжая одного-двух линейных до принимающего парад, он прикладывает руку к головному убору и одновременно поворачивает голову в его сторону; миновав принимающего парад, он выходит из машины и становится правее (левее) и несколько сзади принимающего парад.



365. По команде командующего парадом "МАРШ" головное подразделение вслед за командующим, знаменщиками с Государственным флагом Российской Федерации и Боевым знаменем, их ассистентами и барабанщиками начинает движение строевым шагом под бой малых барабанов. Остальные подразделения выходят на место построения головного подразделения, по команде своих командиров поворачиваются налево (направо, заходят плечом), выравниваются, набирают установленные дистанции и по команде "ПРЯМО" следуют за впереди идущим подразделением.

Правофланговые в подразделениях следуют вдоль линии, обозначенной линейными, в одном шаге от них.

366. При прохождении воинской части торжественным маршем перед серединой фронта впереди идущего подразделения следует командир воинской части, за ним в трех шагах следуют его заместители (в одной шеренге), в двух шагах за заместителями - знаменщик с Государственным флагом Российской Федерации и ассистенты, в двух шагах за ними - знаменщик с Боевым знаменем и ассистенты, в четырех шагах за Боевым знаменем - подразделения, одно за другим на установленной дистанции.

367. Когда головное подразделение приблизится к принимающему парад на расстояние четырех-пяти линейных, сводный военный оркестр начинает исполнять строевые марши; барабанщики, следующие в голове колонны, прекращают бой и продолжают движение в указанном направлении.

368. Не доходя одного-двух линейных до принимающего парад, командиры воинских частей (подразделений) прикладывают руку к головному убору и одновременно поворачивают голову в сторону принимающего парад; все находящиеся в строю, кроме правофланговых, одновременно поворачивают голову в ту же сторону. Когда последняя шеренга проходящего подразделения минует принимающего парад, командиры опускают руку от головного убора и поворачивают голову прямо; все находящиеся в строю одновременно поворачивают голову прямо.

Знаменщики и ассистенты при прохождении торжественным маршем голову в сторону принимающего парад не поворачивают.

Командиры воинских частей, миновав принимающего парад, выходят из строя и становятся в пяти шагах правее (левее) командующего парадом.

369. Командиры воинских частей, проходящих торжественным маршем на машинах, следуют впереди своих воинских частей в автомобилях с открытыми окнами (в танках и других боевых машинах - с открытыми верхними люками, стоя в башне) и, не доезжая двух-трех линейных до принимающего парад, приветствуют его, прикладывая руку к головному убору одновременно с поворотом головы в сторону принимающего парад.

Окна остальных машин (верхние люки танков и других боевых машин) должны быть закрыты.

Остальные военнослужащие, находящиеся в кабинах автомобилей (тягачей), при прохождении торжественным маршем воинское приветствие не выполняют.

Военнослужащие, находящиеся в боевых машинах с открытыми люками и в открытых кузовах автомобилей, не доезжая двух-трех линейных до принимающего парад, приветствуют его поворотом головы.

370. Каждая воинская часть, пройдя мимо принимающего парад, следует в том же строю до указанного места, откуда после необходимого перестроения направляется к месту своего расквартирования.

Когда последняя воинская часть, следующая в пешем строю, минует принимающего парад, сводный военный оркестр прекращает игру, отходит на исходное положение и следует к месту построения головного подразделения, откуда, зайдя правым (левым) плечом после прохождения механизированной колонны, выходит на линию прохождения и, исполняя строевой марш в движении, завершает прохождение войск торжественным маршем.

В случае если войска принимают участие в параде только в пешем строю, сводный военный оркестр после прохождения последнего подразделения, не прекращая игры, выходит вперед, к линии прохождения, и после поворота налево (направо) завершает прохождение войск торжественным маршем.

371. Парады в городах Москве и Санкт-Петербурге проводятся в соответствии с особыми указаниями (инструкциями) применительно к изложенному в настоящей главе.

### **Участие войск гарнизона в общественных мероприятиях**

372. Воинские части (подразделения) могут привлекаться к участию в общественных мероприятиях, не преследующих политических целей, только в границах территориального гарнизона.

При проведении гарнизонных собраний и иных общественных мероприятий участие войск в них определяется в каждом отдельном случае приказом начальника гарнизона, командира соединения или командира отдельной воинской части.

373. В приказе указываются: цель мероприятия, состав войск, привлекаемых к участию в нем, форма одежды, время и место сбора войск, маршруты следования воинских частей (подразделений). При необходимости дается указание о выделении в распоряжение помощника начальника гарнизона по организации гарнизонной службы (военного коменданта гарнизона) наряда для обеспечения порядка среди военнослужащих во время проведения мероприятия. (в ред. Указов Президента РФ от 29.07.2011 N 1039, от 16.05.2017 N 210)

## **Глава 12. ОТДАНИЕ ВОИНСКИХ ПОЧЕСТЕЙ**

### **Общие положения**

374. Почетный караул может назначаться:

для встречи и проводов Президента Российской Федерации, представителей иностранных государств во время проведения торжественных мероприятий государственного значения и проведения инспекций (проверок) войск;

при возложении венков (гирлянд, корзин с цветами, цветов) на открытии государственных памятников;

к Государственному флагу Российской Федерации, Боевому знамени (Военно-морскому флагу), выносимым на торжественные заседания;

при погребении лиц, указанных в [статье 381](#) настоящего Устава.

Почетный караул, назначенный на погребение, в отдельных случаях может быть преобразован в почетный эскорт.

375. В состав почетного караула назначаются подразделения от отделения до роты (или соответствующее подразделение) в пешем строю и военный оркестр. Почетный караул может также назначаться только из офицеров, офицеров и прапорщиков (мичманов) или сержантов (старшин).

Начальником почетного караула назначается офицер.

При необходимости из состава почетного караула могут выставляться парные часовые или знаменщики.

376. Почетный караул назначается приказом начальника гарнизона (командира воинской части). В приказе указываются форма одежды и вооружение личного состава почетного караула. Боеприпасы почетному караулу не выдаются, за исключением холостых боеприпасов, выдаваемых подразделению из состава почетного эскорта, наряженному для отдания воинских почестей при погребении.

Для встречи и проводов представителей иностранных государств почетный караул назначается каждый раз по особому указанию командующего войсками военного округа.

Почетный караул подчиняется начальнику гарнизона (командиру воинской части).  
(в ред. [Указа](#) Президента РФ от 29.07.2011 N 1039)

377. Смена часовых почетных караулов и знаменщиков производится не реже чем через 15 минут. Команды для смены не подаются, и сдача поста не производится.

Часовые почетных караулов и знаменщики воинское приветствие не выполняют.

#### **Отдание воинских почестей при встрече лиц, в честь которых назначен почетный караул, и при открытии памятников**

378. Для встречи и проводов Президента Российской Федерации, представителей иностранных государств почетный караул с Государственным флагом Российской Федерации и Боевым знаменем (Военно-морским флагом) выстраивается в развернутом двухшереножном строю. Знаменщики и ассистенты становятся в двух шагах от правого фланга караула, военный оркестр - в трех шагах правее Государственного флага Российской Федерации.

При приближении встречаемого лица на 40 - 50 шагов начальник почетного караула, вооруженного карабинами, командует: "Караул - СМИРНО", "Для встречи справа (слева, с фронта), на кра-УЛ", а караула, вооруженного автоматами, - "Караул - СМИРНО", "Равнение на-ПРАВО (на-ЛЕВО, на-СРЕДИНУ)".

Почетный караул берет оружие "на караул" или только поворачивает голову в сторону встречаемого лица; военный оркестр исполняет "Встречный марш"; начальник почетного караула, приложив руку к головному убору, строевым шагом подходит к встречаемому лицу и, не доходя до него двух-трех шагов, останавливается и докладывает.

Например: "Товарищ (господин) такой-то. Почетный караул в честь Вашего прибытия построен. Начальник караула капитан Андреев".

Когда начальник караула остановится для доклада, военный оркестр прекращает игру.

Окончив доклад, начальник караула, не опуская руку от головного убора, делает левой (правой) ногой шаг в сторону с одновременным поворотом направо (налево). Военный оркестр исполняет государственный гимн того государства, в честь представителя которого назначен почетный караул, а затем - Государственный гимн Российской Федерации.

По окончании исполнения военным оркестром государственных гимнов начальник караула сопровождает встречаемое лицо вдоль фронта почетного караула, следуя за ним в одном-двух шагах сзади и с внешней стороны строя и не опуская руку от головного убора. Почетный караул и военный оркестр сопровождают встречаемое лицо поворотом головы.

После обхода фронта почетного караула и ответа караула на приветствие встречаемого лица начальник караула опускает руку от головного убора, для вооруженных карабинами подает команду "К но-ГЕ" и перестраивает почетный караул в колонну по три (по четыре). Затем почетный караул и военный оркестр проходят торжественным маршем мимо встречаемого лица.

379. Порядок построения, встреча и сопровождение лица, уполномоченного на открытие памятника, осуществляются в соответствии со [статьей 378](#) настоящего Устава. При этом Государственный гимн Российской Федерации при встрече не исполняется, а начальник почетного караула докладывает.

Например: "Товарищ (господин) такой-то. Почетный караул по случаю открытия памятника такого-то построен. Начальник караула капитан Андреев".

Если лицом, уполномоченным на открытие памятника, является военнослужащий, на его приветствие личный состав почетного караула отвечает согласно [Уставу](#) внутренней службы Вооруженных Сил Российской Федерации, а на приветствие остальных лиц - по особому указанию.

Перед снятием с памятника покрывала начальник почетного караула командует: "Караул - СМЕРНО", "Равнение на-СРЕДИНУ", а если караул вооружен карабинами, командует: "Караул - СМЕРНО", "Равнение на-СРЕДИНУ, на кра-УЛ"; почетный караул, вооруженный карабинами, берет их в положение "на караул"; военный оркестр исполняет Государственный гимн Российской Федерации.

По окончании исполнения военным оркестром Государственного гимна Российской Федерации начальник почетного караула подает команду "ВОЛЬНО" (для вооруженных карабинами - "К но-ГЕ", а затем "ВОЛЬНО").

По окончании митинга почетный караул (если позволяет обстановка) по команде начальника почетного караула перестраивается в колонну по три (по четыре), проходит торжественным маршем перед памятником, военный оркестр исполняет марш и следует за почетным караулом. Часовые почетного караула снимаются по особому указанию.

380. К Государственному флагу Российской Федерации и Боевому знамени (знаменам, флагам), которые выносятся на торжественное собрание по приказу начальника гарнизона (командира воинской части), назначаются почетный караул и два-три знаменщика в зависимости от числа смен часовых. Часовые почетного караула становятся по обе стороны рядом с Государственным флагом Российской Федерации и Боевым знаменем (знаменами, флагами) и принимают строевую стойку, имея автоматы в положении "на грудь" (карабины - в положении "к ноге").

Для сопровождения Боевого знамени к месту проведения торжественного собрания и обратно в воинскую часть назначается знаменный взвод.

Вынос и относ Государственного флага Российской Федерации и Боевого знамени на торжественном собрании, на котором, кроме военнослужащих, присутствуют гражданские лица, производится при обращении: "Для выноса Государственного флага Российской Федерации и Боевого знамени - ПРОШУ ВСТАТЬ", после выноса Государственного флага Российской Федерации и Боевого знамени - "ПРОШУ САДИТЬСЯ".

### **Отдание воинских почестей при погребении**

381. Воинские почести отдаются при погребении: погибших при защите Отечества; военнослужащих (граждан, призванных на военные сборы), погибших в период прохождения военной службы (военных сборов) или умерших в этот период в результате увечья (ранения, травмы, контузии), заболевания; граждан, уволенных с военной службы по достижении

предельного возраста пребывания на военной службе, по состоянию здоровья или в связи с организационно-штатными мероприятиями, имеющих общую продолжительность военной службы 20 лет и более; Героев Советского Союза, Героев Российской Федерации или полных кавалеров ордена Славы; участников войны; ветеранов боевых действий; ветеранов военной службы; лиц, занимавших государственные должности Российской Федерации, а также граждан, имевших особые заслуги перед государством.

382. Организация похорон военнослужащих, погибших (умерших) при прохождении военной службы, возлагается на их прямых начальников, а остальных лиц, при погребении которых назначается почетный эскорт, - на начальника гарнизона (городского или районного военного комиссара).

383. Подразделения, назначаемые для отдания воинских почестей при погребении, составляют почетный эскорт.

Почетный эскорт назначается в следующем составе:

при погребении солдат (матросов), сержантов (старшин) и прапорщиков (мичманов) - отделение, взвод или соответствующее ему подразделение;

при погребении офицеров, а также военнослужащих и граждан, удостоенных звания Героя Советского Союза, Героя Российской Федерации, награжденных орденом Славы трех степеней, лиц, занимавших государственные должности Российской Федерации, а также граждан, имевших особые заслуги перед государством, - взвод, рота или соответствующее ему подразделение.

При погребении умерших участников войны (боевых действий) в воинских званиях рядового (матроса), сержанта (старшины), прапорщика (мичмана) и младших офицеров исходя из организационно-штатных возможностей воинских частей и в зависимости от их удаления от места захоронения почетный эскорт назначается в составе отделения.

Почетный эскорт должен быть с Государственным флагом Российской Федерации с траурной лентой, а при назначении от взвода и больше, кроме того, - с Боевым знаменем без знаменного чехла и с траурной лентой.

384. Кроме почетного эскорта, на погребение назначаются:

почетный караул к гробу;

военный оркестр;

наряд на погребение (8 - 10 человек) без оружия под командой сержанта (старшины).

При невозможности использования военного оркестра для отдания воинских почестей назначается сигналист-барабанщик.

Для перевозки гроба с телом покойного выделяется автомобиль, а в особых случаях по решению начальника гарнизона - лафет орудия.

Для несения орденов и медалей назначается по одному человеку, несущему каждую подушечку с орденом или с медалями, причем при погребении офицеров для этого назначаются офицеры, а при погребении прапорщиков (мичманов), сержантов (старшин) и солдат (матросов) - прапорщики (мичманы), сержанты (старшины) или солдаты (матросы).

Каждый орден прикрепляется на отдельной подушечке. Медали могут прикрепляться по нескольку на одной подушечке.

Крышка гроба укрывается полотнищем Государственного флага Российской Федерации. На

крышке гроба прикрепляется головной убор, а при погребении офицеров (мичманов) Военно-Морского Флота, кроме того, - скрещенные кортик и ножны. Перед закрытием крышки гроба кортик и ножны с крышки гроба снимаются, полотнище Государственного флага Российской Федерации сворачивается и передается родным (близким) покойного.

385. Почетный эскорт и наряд на погребение военнослужащего, умершего в своей воинской части, назначаются командиром этой части. О времени и месте выноса и погребения тела покойного сообщается помощнику начальника гарнизона по организации гарнизонной службы (военному коменданту гарнизона).

(в ред. Указов Президента РФ от 29.07.2011 [N 1039](#), от 16.05.2017 [N 210](#))

В случае смерти военнослужащего вне места его постоянной службы почетный эскорт и наряд на погребение назначаются начальником гарнизона по месту смерти военнослужащего.

386. Если погребение умершего военнослужащего будет происходить в другом населенном пункте, гроб с телом покойного сопровождается почетным эскортом до городской черты (вокзала, аэродрома, порта, пристани).

Для сопровождения гроба с телом покойного в пути следования до места похорон приказом командира воинской части или начальника гарнизона (военного комиссара) назначаются двое - четверо военнослужащих, которые должны быть проинструктированы и при себе иметь: извещение о смерти; свидетельство и справку о смерти; письмо семье покойного, подписанное командиром воинской части, с изложением обстоятельств смерти; личные вещи, ценности и награды умершего, упакованные и опечатанные гербовой сургучной печатью.

По прибытии к месту назначения сопровождающие должны передать по акту военному комиссару документы и вещи умершего и принять личное участие в похоронах.

Корешок извещения о смерти с отметкой в нем о дате и месте захоронения, заверенный гербовой печатью военного комиссариата, сдается сопровождающими по возвращении в штаб своей воинской части.

О времени прибытия гроба с телом покойного в пункт, где назначены похороны, или в пункты перегрузки с одного вида транспорта на другой начальник соответствующего гарнизона (военный комиссар) должен быть уведомлен командиром воинской части (помощником начальника гарнизона по организации гарнизонной службы, военным комендантом гарнизона, военным комиссаром), где умер военнослужащий, не позднее чем за сутки.

(в ред. Указов Президента РФ от 29.07.2011 [N 1039](#), от 16.05.2017 [N 210](#))

Для встречи и сопровождения гроба с телом покойного к месту погребения назначаются почетный эскорт и наряд на погребение согласно [статьям 383](#) и [384](#) настоящего Устава.

387. О смерти военнослужащего командир воинской части (помощник начальника гарнизона по организации гарнизонной службы, военный комендант гарнизона) обязан в тот же день известить ближайших родственников умершего и военный комиссариат района (города) по месту жительства семьи или призыва умершего.

(в ред. Указов Президента РФ от 29.07.2011 [N 1039](#), от 16.05.2017 [N 210](#))

388. Помощник начальника гарнизона по организации гарнизонной службы (военный комендант гарнизона) заблаговременно извещает командира воинской части, от которой назначаются почетный эскорт и наряд на погребение, о времени, месте их прибытия и форме одежды.

Прапорщики (мичманы), офицеры на похоронах должны быть в повседневной форме одежды и по указанию помощника начальника гарнизона по организации гарнизонной службы (военного коменданта гарнизона) - с траурной повязкой на левом рукаве.

(п. 388 в ред. [Указа](#) Президента РФ от 16.05.2017 N 210)

389. Прощание с покойным происходит в траурном зале или помещении, определенном начальником гарнизона (командиром воинской части). Время выставления почетного караула к гробу с телом покойного определяется начальником гарнизона (командиром воинской части).

Караул из своего состава выставляет две пары часовых. Одна пара часовых становится по обе стороны гроба с телом покойного, в двух шагах от него у изголовья, другая пара - в ногах. Каждая пара часовых становится лицом к другой паре, имея автоматы в положении "на грудь" (карабины - в положении "к ноге"), и принимает строевую стойку.

Часовые должны иметь траурную повязку на левом рукаве.

Часовые у гроба сменяются, как указано в [статье 377](#) настоящего Устава.

Во время следования процессии и при опускании гроба в могилу смена часовых не производится.

390. Для отдания почестей покойному могут выставляться почетные часовые из числа представителей от воинской части и общественных организаций. Они становятся без оружия и головных уборов, с траурными повязками, рядом с часовыми почетного караула (на расстоянии одного-двух шагов с внешней стороны) и сменяются через каждые три - пять минут.

391. По прибытии к месту выноса гроба почетный эскорт выстраивается в развернутом строю фронтом к выходу, откуда должен быть вынесен гроб. Военный оркестр выстраивается в трех шагах правее почетного эскорта.

Почетный эскорт во время похорон воинское приветствие не выполняет.

392. При выносе гроба из здания впереди идет военнослужащий с портретом покойного, за ним на дистанции двух-трех шагов один за другим идут военнослужащие с венками, за ними на той же дистанции - военнослужащие с орденами и медалями покойного в порядке старшинства орденов, затем следуют военнослужащие с гробом, лица, сопровождающие покойного, и почетный караул.

В момент выноса гроба с телом покойного начальник почетного эскорта, не оставляя своего места в строю, командует: "СМИРНО" (если эскорт вооружен карабинами - "СМИРНО, на кра-УЛ") - и прикладывает руку к головному убору. Все находящиеся в строю военнослужащие поворачивают голову в сторону гроба. Военный оркестр (сигналист-барабанщик) исполняет "Коль славен".

Военнослужащие, находящиеся вне строя, при выносе гроба принимают строевую стойку и прикладывают руку к головному убору.

393. Процессия движется в порядке, указанном в [статье 392](#) настоящего Устава. Почетный караул следует за лицами, сопровождающими покойного, затем следуют военный оркестр и почетный эскорт. При следовании траурной процессии крышка гроба находится на гробе, а перед прощанием с телом покойного снимается.

При движении процессии пешим порядком военный оркестр (сигналист-барабанщик) с перерывами исполняет траурную музыку (траурный марш).

Часовые почетного караула следуют по обеим сторонам гроба с автоматами в положении "на грудь", с карабинами - в положении "на плечо"; при сопровождении гроба на автомобиле часовые в положении сидя держат карабины между колен.

394. В отдельных случаях по особому указанию начальника гарнизона у места выноса гроба и на подходе к месту погребения по обе стороны пути, где должна проходить процессия, могут быть выстроены воинские части (подразделения) в пешем одношереножном или двухшереножном строю.

395. По прибытии к месту погребения военный оркестр (сигналист-барабанщик) прекращает игру. Почетный эскорт и военный оркестр выстраиваются, как позволяет место, фронтом к могиле.

Военнослужащие с венками, орденами и медалями покойного, а также часовые почетного караула останавливаются у могилы.

396. Перед опусканием гроба с телом покойного в могилу открывается траурный митинг. После окончания траурного митинга военный оркестр (сигналист-барабанщик) исполняет траурную музыку (траурный марш). При опускании гроба Государственный флаг Российской Федерации склоняется, почетный эскорт отдает те же почести покойному, что и при выносе гроба (статья 392 настоящего Устава). Назначенное из состава почетного эскорта подразделение производит салют тремя залпами холостыми патронами, причем, если в строю рота, стреляет один взвод, если в строю взвод или отделение, стреляет все подразделение.

В отдельных случаях по особому указанию может производиться артиллерийский салют.

С первым залпом салюта военный оркестр (сигналист-барабанщик) начинает исполнять "Коль славен". Часовые снимаются по окончании игры военного оркестра (боя сигналиста-барабанщика).

397. Награды и документы к ним умерших, награжденных при жизни и награжденных посмертно, оставляются или передаются их семьям (одному из наследников: супругу, отцу, матери, сыну, дочери) для хранения как память. Кроме того, награды умерших военнослужащих могут быть переданы с согласия наследников в установленном порядке государственным музеям.

Если у умершего, награжденного при жизни, нет наследников, его награды и документы к ним подлежат возврату в государственный орган, определенный Президентом Российской Федерации.

398. В случае кремации тела покойного почетный эскорт выстраивается у крематория фронтом параллельно направлению движения похоронной процессии. Военный оркестр (сигналист-барабанщик) выстраивается в трех шагах правее (левее) почетного эскорта.

При приближении похоронной процессии к крематорию почетный эскорт действует в порядке, указанном в статье 392 настоящего Устава. Военный оркестр (сигналист-барабанщик), исполняя траурную музыку (траурный марш), сопровождает процессию в помещение крематория.

На время траурного митинга военный оркестр (сигналист-барабанщик) прекращает игру (бой).

После окончания траурного митинга военный оркестр (сигналист-барабанщик) исполняет траурную музыку (траурный марш).

При опускании гроба с телом покойного для кремации военный оркестр (сигналист-барабанщик) исполняет траурный марш, назначенное подразделение производит салют тремя залпами холостыми патронами. С началом салюта военный оркестр (сигналист-барабанщик) прекращает игру (бой). После салюта военный оркестр (сигналист-барабанщик) исполняет "Коль славен".

**Отдание воинских почестей  
при возложении венков к памятникам и могилам воинов,**



## **павших в боях за свободу и независимость Отечества**

399. Венки к памятникам и могилам воинов, павших в боях за свободу и независимость Отечества, возлагаются делегациями воинских частей по решению Министра обороны Российской Федерации, а также главнокомандующих видами Вооруженных Сил, командующих войсками военных округов, флотами.

Венки к Могиле Неизвестного Солдата в городе Москве возлагаются по особому указанию.

400. При возложении венков государственными, правительственными и военными делегациями в городах-героях приказом начальника гарнизона назначаются вооруженный почетный караул с Государственным флагом Российской Федерации и одним или несколькими боевыми знаменами воинских частей гарнизона и военный оркестр. Форма одежды почетного караула и военного оркестра - парадная для строя, для военнослужащих, принимающих участие в возложении венков, - парадно-выходная.

401. Перед возложением венков к памятнику (могиле) из состава почетного караула выставляются одна-две пары часовых. Часовые принимают строевую стойку, имея автоматы в положении "на грудь" (карабины - в положении "к ноге").

Время выставления и снятия часовых устанавливается начальником гарнизона.

Почетный караул выстраивается в две шеренги перед памятником (могилой) фронтом или правым флангом к нему (в зависимости от расположения памятника или могилы). Государственный флаг Российской Федерации и боевые знамена устанавливаются на правом фланге почетного караула, военный оркестр выстраивается правее Государственного флага Российской Федерации.

402. Делегация с венком выстраивается в установленном месте и начинает движение к памятнику (могиле), проходя вдоль строя почетного караула. Впереди делегации идет помощник начальника гарнизона по организации гарнизонной службы (заместитель военного коменданта гарнизона) или офицер почетного караула, за ним на дистанции двух-трех шагов следуют лица, несущие венок (два человека). Далее на такой же дистанции следует делегация в колонне по три - пять человек.

(в ред. Указов Президента РФ от 29.07.2011 [N 1039](#), от 16.05.2017 [N 210](#))

С приближением делегации с венком на 40 - 50 шагов к почетному караулу, вооруженному автоматами, находящимися в положении "на грудь", начальник караула командует: "Караул - СМЕРНО", "Равнение на-ПРАВО (на-ЛЕВО)", а если караул вооружен карабинами, командует: "Караул - СМЕРНО", "Для встречи справа (слева), на кра-УЛ".

Почетный караул, выполнив команды, сопровождает движение делегации с венком поворотом головы. Военный оркестр исполняет траурно-торжественные мелодии. Государственный флаг Российской Федерации и боевые знамена склоняют вперед.

403. С подходом к памятнику (могиле) делегация возлагает венок и минутой молчания чтит память погибших. Военный оркестр прекращает игру.

После минуты молчания военный оркестр исполняет Государственный гимн Российской Федерации. По окончании исполнения Государственного гимна Российской Федерации делегация, возлагавшая венок, отходит от памятника (могилы) и выстраивается лицом к проходящему караулу, а почетный караул по команде начальника караула перестраивается в походную колонну и проходит торжественным маршем перед памятником (могилой) и лицами, возлагавшими венок. Военный оркестр исполняет марш, следуя за почетным караулом.

404. При возложении венков главами иностранных государств и правительств, а также

министрами обороны и официальными военными делегациями соблюдается порядок, изложенный в [статьях 378 - 380](#) настоящего Устава. При этом траурно-торжественные мелодии исполняются только по согласованию с главой делегации. После минуты молчания исполняется гимн государства, делегация которого возлагает венок. Иностранные военные делегации сопровождаются представителем Министерства обороны Российской Федерации и помощником начальника гарнизона по организации гарнизонной службы (заместителем военного коменданта гарнизона).

При возложении венков к памятнику или могиле воинов другими иностранными делегациями почетный караул и военный оркестр не назначаются. В этом случае к памятнику или могиле воинов по приказу начальника или помощника начальника гарнизона по организации гарнизонной службы (заместителя военного коменданта гарнизона) выставляются одна-две пары часовых и при необходимости выделяется офицер с двумя военнослужащими для доставки венка к месту его возложения.

(п. 404 в ред. [Указа](#) Президента РФ от 16.05.2017 N 210)

Приложение N 1  
к Уставу гарнизонной и караульной  
служб Вооруженных Сил  
Российской Федерации  
(к [статьям 38.1](#) и [141](#), [142](#) и [143](#))

Список изменяющих документов  
(в ред. Указов Президента РФ от 25.03.2015 N 161,  
от 16.05.2017 N 210)

Секретно (по заполнении)

УТВЕРЖДАЮ

Командующий войсками \_\_\_\_\_  
военного округа (начальник регионального  
органа военной полиции, командир соединения)

\_\_\_\_\_  
(воинское звание, подпись, фамилия)

"\_\_" \_\_\_\_\_ 20\_\_ г.

РАСПИСАНИЕ КАРАУЛОВ  
гарнизона (военной комендатуры, воинской части)

\_\_\_\_\_  
(наименование гарнизона (военной комендатуры,  
N воинской части), населенного пункта)



Начальник гарнизона (военный комендант гарнизона, командир воинской части) \_\_\_\_\_  
(воинское звание, подпись, фамилия)

Помощник начальника гарнизона по организации гарнизонной службы (заместитель военного коменданта гарнизона, начальник штаба воинской части) \_\_\_\_\_  
(воинское звание, подпись, фамилия)

Примечание. В [графе 8](#) указывается, кто назначается начальником караула (офицер, прапорщик, мичман, сержант, старшина), например: 1 оф., 1 пр., 1 мич., 1 сер., 1 ст.

Приложение N 2  
к Уставу гарнизонной и караульной  
служб Вооруженных Сил  
Российской Федерации  
(к [статьям 38.1, 59 и 145](#))

Список изменяющих документов  
(в ред. Указов Президента РФ от 25.03.2015 N 161,  
от 16.05.2017 N 210)

Секретно (по заполнении)

УТВЕРЖДАЮ  
Начальник гарнизона  
(командир воинской части)

\_\_\_\_\_  
(воинское звание, подпись, фамилия)  
" \_\_ " \_\_\_\_\_ 20\_\_ г.

ВЕДОМОСТЬ

\_\_\_\_\_  
наряда гарнизонной службы (суточного наряда)

\_\_\_\_\_  
гарнизона (воинской части) "  
на \_\_\_\_\_ 20\_\_ г.



Помощник начальника гарнизона по организации гарнизонной службы  
(заместитель военного коменданта гарнизона, начальник штаба воинской  
части) \_\_\_\_\_  
(воинское звание, подпись, фамилия)

Примечание. В графах 6, 7 могут указываться состав патруля, категория военнослужащих, назначаемых начальником патруля, и время несения службы.

Приложение N 3  
к Уставу гарнизонной и караульной  
служб Вооруженных Сил  
Российской Федерации  
(к [статьям 38.1](#) и [144](#))

Список изменяющих документов  
(в ред. Указов Президента РФ от 25.03.2015 N 161,  
от 16.05.2017 N 210)

УТВЕРЖДАЮ  
Начальник гарнизона  
(военный комендант гарнизона,  
командир воинской части)

\_\_\_\_\_  
(воинское звание, подпись, фамилия)  
"\_\_" \_\_\_\_\_ 20\_\_ г.

ТАБЕЛЬ ПОСТАМ \_\_\_\_\_  
(гарнизонного, внутреннего)  
КАРАУЛА N \_\_\_\_\_

| Состав караула и количество постов | Номера разводящих и их постов | Номера постов и что состоит под охраной | Особые обязанности часовых |
|------------------------------------|-------------------------------|---|----------------------------|
| 1                                  | 2                             | 3                                       | 4                          |
|                                    |                               |   |                            |

Помощник начальника гарнизона по организации гарнизонной службы  
(заместитель военного коменданта гарнизона, начальник штаба воинской  
части)

\_\_\_\_\_ (воинское звание, подпись, фамилия)

Примечания: 1. В [графе 1](#) перечисляется весь состав караула, например: начальник караула офицер (прапорщик, мичман, сержант, старшина) - 1, помощники начальника караула - 2, разводящие - 3, выводные - 2, контролеры - 3, конвойные - 2 и т.д., после чего указывается количество постов с тремя и двумя сменами часовых, постов с применением технических средств охраны (без часовых) и количество постов караульных собак.

2. В [графе 3](#) перечисляются наименования объектов на посту и указывается, какими печатями они опечатаны и сколько печатей (пломб) на каждом объекте. Если имеется пост у Боевого знамени, то указывается наличие георгиевских знаменных лент, знаков и лент орденов, прикрепленных к Боевому знамени, и их количество.

3. В [графе 4](#) указываются особые обязанности часовых применительно к условиям охраны и обороны каждого поста.

Приложение N 4  
к Уставу гарнизонной и караульной  
служб Вооруженных Сил  
Российской Федерации  
(к [статье 154](#))

Список изменяющих документов  
(в ред. Указов Президента РФ от 29.07.2011 [N 1039](#),  
от 25.03.2015 [N 161](#), от 16.05.2017 [N 210](#))

(1-я страница постовой ведомости)

ПОСТОВАЯ ВЕДОМОСТЬ \_\_\_\_\_  
(гарнизонного, внутреннего)  
КАРАУЛА N \_\_\_\_\_

\_\_\_\_\_ (на такое-то число месяца, года)

На этой странице помещаются:

записи о допуске в караульное помещение, к охраняемым объектам и подписи начальника караула и лиц, допущенных к вскрытию хранилищ;

подписи начальников сменяемого и заступающего караулов о смене караула и записи об обнаруженных при этом недостатках;

записи командира роты (батареи) о принятых мерах по замечаниям в несении службы караулом.



(2-я и 3-я страницы постовой ведомости)

РАСПИСАНИЕ ПОСТОВ

караула № \_\_\_\_\_ от \_\_\_\_\_  
(подразделение, условное наименование воинской части)

Начальник караула \_\_\_\_\_  
(воинское звание, фамилия, имя, отчество)

Помощники  
начальника караула \_\_\_\_\_  
(воинское звание, фамилия, имя, отчество)

\_\_\_\_\_ (воинское звание, фамилия, имя, отчество)

| Номера постов | Номера, воинские звания, фамилии и инициалы разводящих | Воинские звания, фамилии и инициалы часовых |           |           |
|---------------|--|---|-----------|-----------|
|               |  | 1-я смена                                   | 2-я смена | 3-я смена |
| 1             | 2  | 3   | 4         | 5         |
|               |  |   |           |           |

Выводные: \_\_\_\_\_  
Конвойные: \_\_\_\_\_  
Контролеры: \_\_\_\_\_  
Время заступления караульных, операторов технических средств охраны на посты:  
с тремя сменами \_\_\_\_\_  
с двумя сменами \_\_\_\_\_

Командир роты (батареи) \_\_\_\_\_  
(воинское звание, фамилия, имя, отчество)

Примечания: 1. Если часовые сменялись через один час, то указываются время смены и кто выставлял эти смены.

2. В случае каких-либо изменений в личном составе смен делается запись в соответствующих графах.

3. В графу 2 дополнительно заносятся: при выделении в состав караула операторов технических средств охраны - их воинские звания, фамилии и инициалы, а при наличии постов караульных собак - воинские звания, фамилии и инициалы вожатых караульных собак.

4. При выделении в караул транспортных средств их марки и номера, а также воинские звания, фамилии и инициалы водителей записываются перед выводными.

(4-я страница постовой ведомости)

На этой странице делаются записи:

о результатах проверки караула (время, дата, что проверялось, выявленные недостатки, должность, подпись, фамилия проверяющего);

о времени выставления (снятия) часовых при закрытии (вскрытии) хранилищ (складов, парков);

о происшествиях в карауле;

о допуске для свидания с подозреваемыми, обвиняемыми и осужденными;

о выводе караульных собак на посты и снятии их с постов;

обо всех выявленных неисправностях в технических средствах охраны, в ограждении охраняемых объектов и о времени их устранения, а также о времени и причинах срабатывания технических средств охраны.

Примечания: 1. Все записи в постовой ведомости делаются чернилами (пастой) без помарок и исправлений.

2. Постовые ведомости сменившихся накануне караулов начальник штаба воинской части (заместитель военного коменданта гарнизона) представляет ежедневно командиру воинской части (военному коменданту гарнизона) для просмотра и принятия решения. После этого постовые ведомости гарнизонных караулов с указанием, какие меры приняты для устранения отмеченных в них недостатков, начальник штаба воинской части не позднее чем через двое суток возвращает помощнику начальника гарнизона по организации гарнизонной службы (военному коменданту гарнизона).

3. Постовые ведомости караулов хранятся у помощника начальника гарнизона по

организации гарнизонной службы (у заместителя военного коменданта гарнизона, в штабе воинской части) в течение года, следующего за текущим годом.

Приложение N 5  
к Уставу гарнизонной и караульной  
служб Вооруженных Сил  
Российской Федерации  
(к [статьям 119, 128 и 301](#))

## ОГРАЖДЕНИЕ ОБЪЕКТОВ И ОБОРУДОВАНИЕ ПОСТОВ

1. Территория, на которой расположены охраняемые объекты, должна быть ограждена забором (деревянным, проволочным и т.п.). Территория, на которой расположены объекты окружного (флотского), центрального подчинения и другие важные объекты (склады со взрывчатыми веществами, боеприпасами, горючим и т.п.), должна иметь внешнее и внутреннее ограждения высотой не менее 2 метров с расстоянием между проволочными нитями не более 15 сантиметров. Расстояние между внешним и внутренним ограждениями определяется в зависимости от местных условий, типа установленных периметровых технических средств охраны и может быть 10 метров и более. Между ограждениями оборудуются тропа (путь) для движения часовых и контрольно-следовая полоса шириной не менее 5 метров, примыкающая к внешней стороне ограждения.

Входные ворота (калитки) хранилищ (складов, парков), стоянок с вооружением, военной техникой и другим военным имуществом оборудуются техническими средствами охраны. В местах, где на технике размещены вооружение и боекомплект к нему, устанавливаются объектовые средства обнаружения. Сигналы от средств обнаружения выводятся в пультовую караульного помещения на пульт помощника начальника караула (оператора) по техническим средствам охраны.

На посту часовому должен быть обеспечен возможно больший обзор и обстрел (не менее 50 метров), а на маршруте движения часового не должно быть скрытых подступов (зданий, сооружений и т.п.), которые могут способствовать внезапному нападению на часового. Территория поста и вокруг него должна быть очищена от кустарника, деревья прорежены, нижние сучья обрублены на высоту 2,5 метра, трава скошена, лишние предметы убраны.

Для удобства наблюдения за подступами к охраняемому объекту между ограждениями (охраняемыми объектами) должны устанавливаться наблюдательные вышки, оборудованные средствами связи, сигнализацией для экстренной связи с начальником караула, подвижными прожекторами, молниезащитными устройствами, противогранатной сеткой, дверью, запирающейся изнутри, пуленепробиваемыми щитами, сигнальными и осветительными средствами, а при необходимости и приборами ночного видения. Под наблюдательной вышкой оборудуется огневая позиция для часового. Требования по оборудованию наблюдательной вышки изложены в [пункте 11](#) настоящего приложения.

На особо важных объектах по решению командующего войсками военного округа могут устраиваться специальные инженерные сооружения с установкой в них технических средств предупреждения и воздействия и приборов наблюдения.

2. Вокруг объектов, расположенных вне территории воинской части, по согласованию с органами государственной власти и органами местного самоуправления определяются в соответствии с законодательством Российской Федерации запретные зоны или районы.

Запретная зона включает территорию, непосредственно примыкающую к территории военного объекта. Ширина запретной зоны от внешнего ограждения военного объекта устанавливается в зависимости от типа и назначения объекта (арсенал, база, склад) и составляет 100 - 400 метров. Запретный район шириной не менее 3 километров от внешнего ограждения территории военного объекта устанавливается только для военных складов ракет, боеприпасов, взрывчатых и химических веществ, легковоспламеняющихся и горючих жидкостей.

Границы запретной зоны должны быть обозначены на местности хорошо видимыми указателями с надписью на русском языке и языке того государства (субъекта Российской Федерации), на территории которого находится данный объект, например: "Запретная зона, проход (проезд) запрещен (закрыт)". Границы запретного района на местности не обозначаются.

Об установлении границ запретной зоны (района) начальник гарнизона (командир воинской части, начальник охраняемого объекта) обязан своевременно оповестить военнослужащих, а через органы государственной власти и органы местного самоуправления - население ближайших населенных пунктов. В границы запретных зон (районов) не должны входить действующие дороги общего пользования, жилые и служебные постройки, обрабатываемые поля и т.д.

3. Запретные границы постов, указывающие расстояние, ближе которого часовому запрещается допускать к посту посторонних лиц, обозначаются видимыми часовым и другим лицам днем, ночью и в условиях плохой видимости указателями с надписями с внутренней стороны поста: "Запретная граница поста", с внешней стороны поста - "Запретная граница поста. Проход (проезд) запрещен (закрыт)".

На воротах зоны хранения вооружения и военной техники боевой и строевой групп эксплуатации постоянного парка воинской части устанавливаются дополнительные щиты с надписью: "Стой! Проход (проезд) без разрешения начальника караула запрещен".

Указатели размещаются по периметру ограждения через 100 - 150 метров, размер щитов 400 x 600 миллиметров, надписи и окантовка выполняются на желтом фоне красной краской.

Границы постов, определяющие место или участок местности, на которых часовые исполняют свои обязанности, обозначаются видимыми часовым днем, ночью и в условиях плохой видимости указателями с надписью: "Граница поста".

Границы постов, как правило, должны совпадать с их внешним ограждением, а на территории объектов, имеющих несколько постов, границы каждого поста обозначаются на местности видимыми для часовых указателями, например: "Граница поста N 2" (надписи и окантовка выполняются на желтом фоне черной краской).

4. Для обороны наиболее важных объектов и караульного помещения, находящихся вне военных городков, отрываются и оборудуются окопы с таким расчетом, чтобы из них простреливались подступы к посту (караульному помещению) и была по возможности обеспечена огневая связь с соседними постами. Окоп оборудуется средствами связи с караульным помещением.

5. В ночное время подступы к посту и охраняемому объекту должны быть освещены. Освещение устраивается так, чтобы часовой, находясь на наблюдательной вышке или продвигаясь по маршруту движения, находился все время в тени.

6. Каждый пост оборудуется двухсторонней телефонной (селекторной) и по возможности резервной радиосвязью, а для экстренной связи с караульным помещением - средствами тревожно-вызывной сигнализации на маршруте движения часового. Средства связи должны обеспечивать часовому (кроме неподвижных) не менее чем с двух точек, а при охране объектов способом патрулирования - через каждые 250 метров движения немедленный вызов начальника караула или резервной группы караула.

7. Внутренние посты, особенно у Боевого знамени, должны иметь ограждение высотой 0,7 - 1 метр и освещение. Посты на гауптвахте оборудуются так, чтобы обеспечить надежную защиту военнослужащих, несущих службу, от нападения лиц, содержащихся на гауптвахте.

На контрольно-пропускном посту должно быть ограждение, обеспечивающее защиту часового от внешнего нападения, а на входных контрольно-пропускных постах, кроме того, и турникет. Образцы пропусков должны находиться в закрытых витринах, обеспечивающих их скрытность для посетителей, и опечатываться печатью лица, организующего пропускной режим и охрану объекта.

8. На каждом посту, непосредственно у охраняемых объектов, должны быть средства пожаротушения: огнетушители, ящики с песком, бочки с водой, ведра и инвентарь (лопаты, топоры, ломы, багры).

9. На наружном посту должен находиться специально оборудованный для хранения постовой одежды постовой грибок; на внутреннем посту - шкаф или вешалка для верхней одежды. Постовой грибок окрашивается под цвет охраняемого объекта или под цвет окружающей местности.

10. Указания по оборудованию объектов техническими средствами охраны изложены в [подразделе "Охрана объектов с применением технических средств охраны"](#) настоящего Устава.

11. Наблюдательная вышка представляет собой секционную конструкцию, где нижние секции обеспечивают общую жесткость конструкции и позволяют устанавливать на них защищенную кабину на заданной высоте даже в районах со шквальной ветряной обстановкой и в сейсмоопасных районах. Наблюдательная вышка должна быть такой высоты, которая позволяет часовому производить осмотр охраняемой территории. Доступ к кабине осуществляется по лестнице, которая должна иметь безопасное исполнение, конструкция ступеней и верхней площадки должны исключать накапливание воды, проваливание и соскальзывание ног. Входная дверь кабины должна открываться наружу и закрываться изнутри. В конструкциях кабины наблюдательной вышки и укрытия должны быть предусмотрены бойницы, упоры для стрельбы, а также приспособления для размещения, временного хранения и пуска сигнальных ракет, средств защиты и приборов ночного видения. Вышка оборудуется средствами связи (телефон, устройство внутренней связи, радиостанция) и тревожно-вызывной сигнализацией, обеспечивающими связь как из кабины вышки, так и из укрытия-окопа. Люк для экстренного покидания должен открываться (отодвигаться) внутрь наблюдательной вышки. Наружная часть наблюдательной вышки окрашивается под цвет охраняемого объекта или под цвет окружающей местности.

Наблюдательная вышка должна иметь следующие параметры:

высота установки кабины от поверхности земли - не менее 5 метров;

размеры кабины: высота - не менее 250 сантиметров, длина и ширина - не менее 250 сантиметров, высота крыши - не менее 40 сантиметров;

размеры бойниц: высота - не менее 15 сантиметров, ширина - не менее 35 сантиметров;

размеры входной двери: высота - не менее 180 сантиметров, ширина - не менее 60 сантиметров;

размеры люка для экстренной эвакуации: длина и ширина - не менее 80 сантиметров.

Конструкция наблюдательной вышки должна обеспечивать:

защиту часового от поражения стрелковым оружием и осколками гранат;

возможность кругового обзора подступов к охраняемым объектам в дневное и ночное

время и огневого поражения противника, исключать наличие "мертвых зон", конструктивное исполнение (форма) бойницы должно исключать рикошет пули (осколков) внутрь кабины;

возможность и удобство покидания наблюдательной вышки в экстренном случае;

устойчивость к воздействию климатических условий;

выполнение требований электро- и противопожарной безопасности, удобство замены ламп в прожекторах.

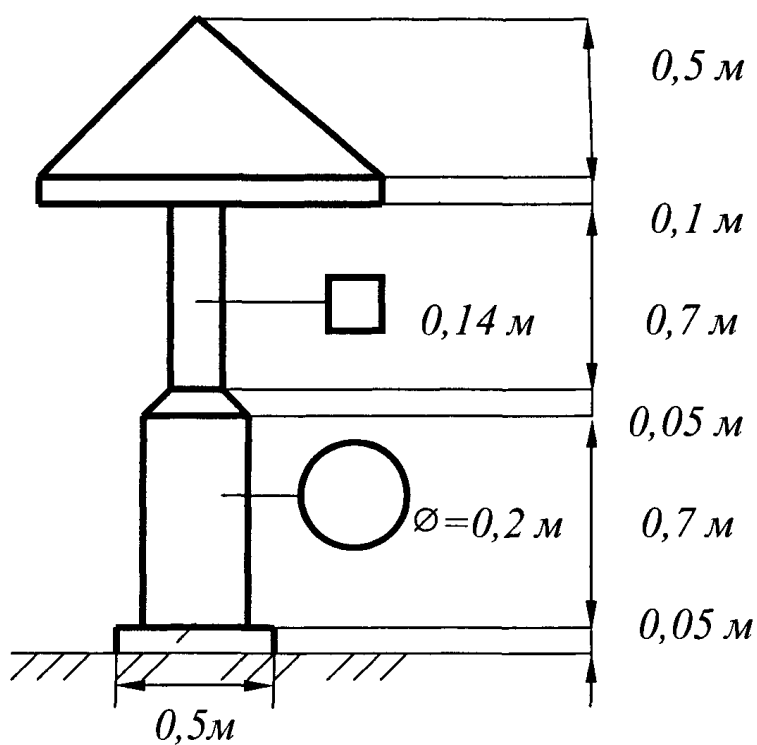

План крыши гриба

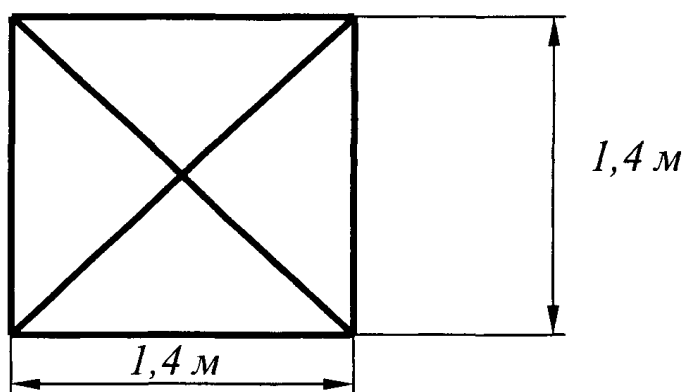

Постовой гриб

Элементы ограждения объекта и оборудования поста

Внутреннее ограждение, оборудованное периметровыми ТСО  
 Средства связи (тревожно-вызывной сигнализации)  
 Контрольно-следовая полоса - 5-6 м  
 Тропа (путь) для движения часового - 1 - 1,5 м  
 Внешнее ограждение  
 Противопожарная полоса - 50 м  
 Окоп  
 Постовой прищ

Запретная граница поста \*

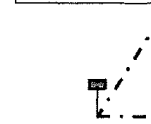
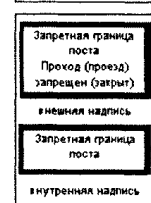
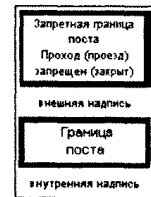

Запретная зона  
100-400 м

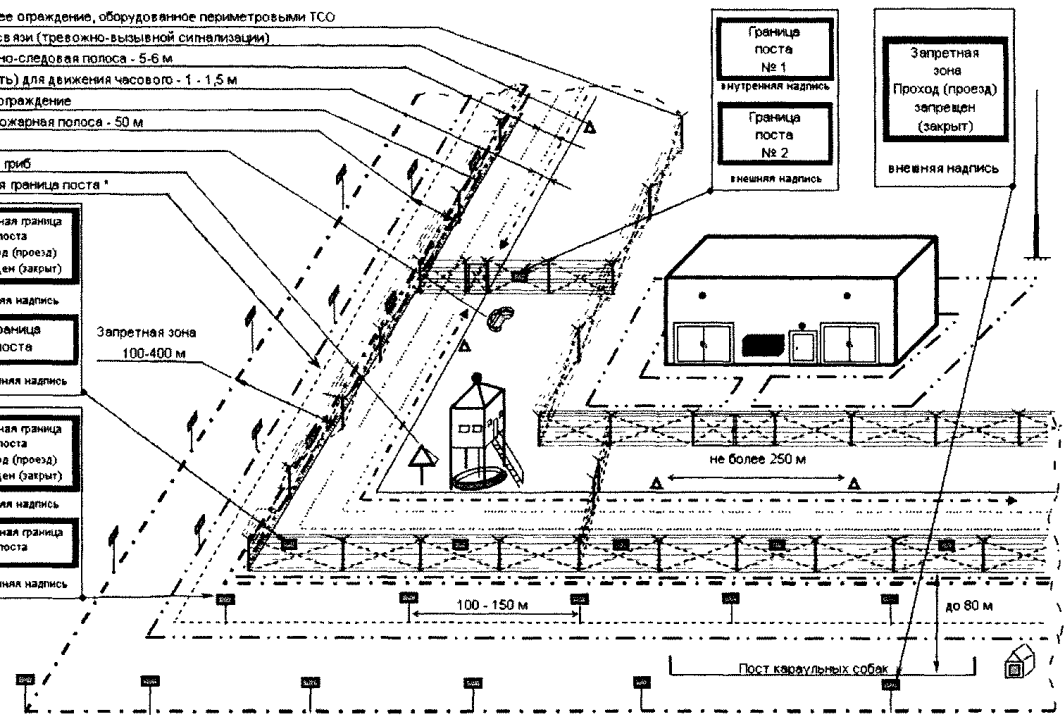

\* Если позволяет территория, то запретная граница поста выносится за пределы внешнего ограждения на расстояние, указанное в таблице постам



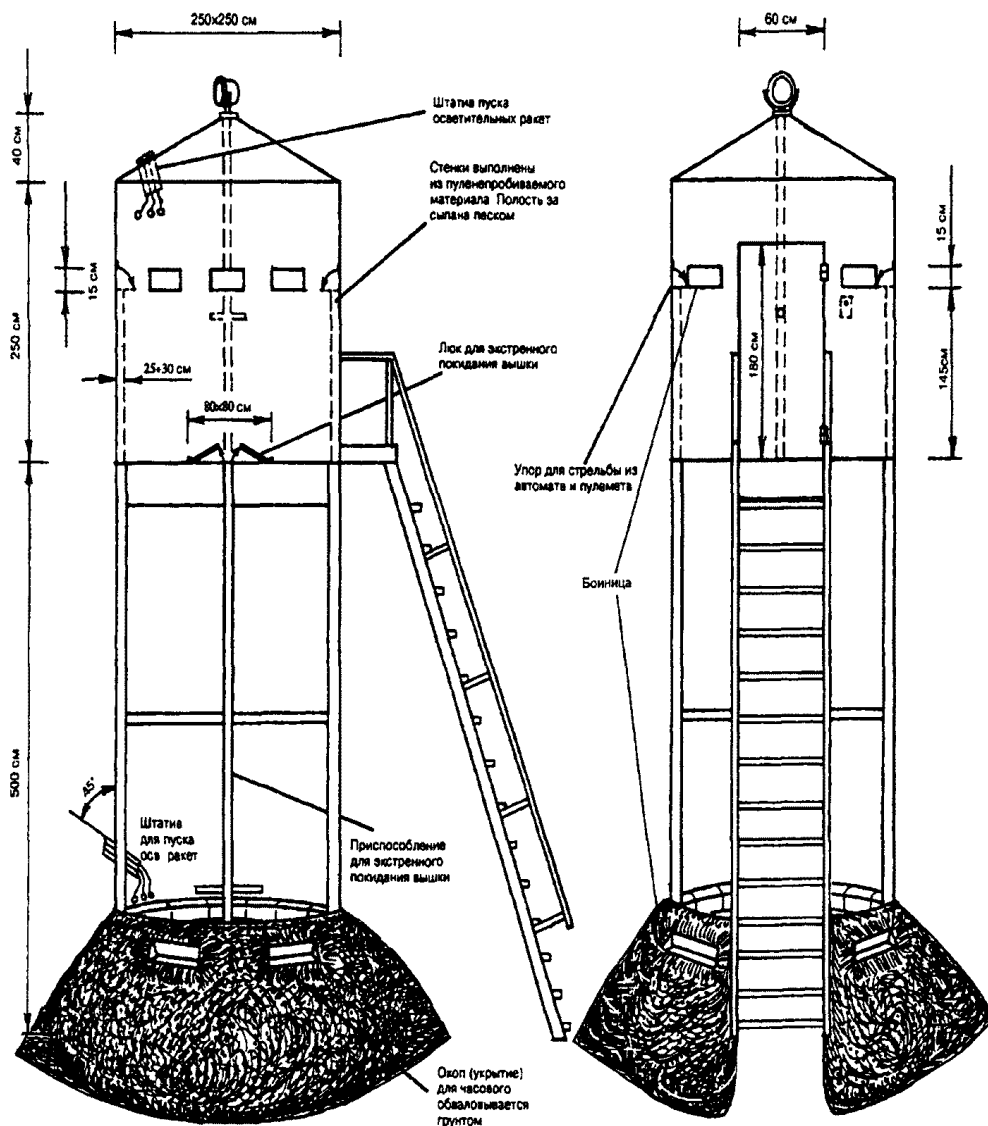

Наблюдательная вышка

Приложение N 6  
к Уставу гарнизонной и караульной  
служб Вооруженных Сил  
Российской Федерации  
(к [статьям 128, 130 и 301](#))

### ОБОРУДОВАНИЕ КАРАУЛЬНОГО ПОМЕЩЕНИЯ

1. Караульное помещение состоит:

из общей комнаты;

из комнаты начальника караула и его помощника, соединенной застекленной дверью с общей комнатой;

из комнаты для отдыхающей смены караула, соединенной дверью с общей комнатой.

Кроме того, при караульном помещении должны быть: столовая с оборудованием для подогрева пищи, места (комнаты) для умывания, курения, чистки оружия и обуви, сушилка, бытовой уголок, туалет, кладовая для топлива. Караульные помещения малочисленных караулов столовую могут не иметь. В этом случае оборудуется место для хранения посуды, продуктов и для подогрева пищи.

В караульном помещении караула, большинство объектов которого оборудованы техническими средствами охраны, должна быть комната - пультовая для помощника начальника караула (оператора) по техническим средствам охраны. При этом пульт аппаратуры сбора и обработки информации технических средств охраны должен просматриваться из комнаты начальника караула.

2. В общей комнате должны быть:

опись оборудования и имущества, находящихся в помещении;

плакат с текстом Военной присяги (обязательства);

плакаты с извлечениями из Уголовного [кодекса](#) Российской Федерации об ответственности военнослужащих за хищение либо утрату оружия и боеприпасов, нарушение уставных правил несения караульной службы, а также за нарушение правил обращения с оружием;

табель постам;

выписка из плана размещения, охраны и обороны местного гарнизона (воинской части) по организации взаимодействия караула с дежурным подразделением и подразделением усиления;

общевойсковые уставы;

газеты и журналы;

фотографии лучших военнослужащих воинской части (подразделения) по несению караульной службы; картины, фотографии или плакаты с наглядным изображением правил несения караульной службы, а также с изображением и описанием подвигов, совершенных военнослужащими при несении ими караульной службы;

головные телефоны для прослушивания радиотрансляции на две трети караульных бодрствующей смены;

шахматы и шашки;

часы;

фонари по числу разводящих;

термометры внутренние и наружные;

медицинские носилки;

медицинская аптечка и индивидуальные перевязочные пакеты на весь состав караула;

шкаф для личных вещей и туалетных принадлежностей состава караула;

пирамида для оружия, оборудованная светозвуковой сигнализацией с выводом сигнала в комнату начальника караула;

стол и стулья для бодрствующей смены;

телевизор;

вешалка для верхней одежды из расчета на весь состав караула и второй комплект постовой одежды;

урны для мусора.

Шкаф и вешалку разрешается устанавливать в других комнатах (коридоре) в зависимости от расположения караульного помещения.

В общей комнате могут храниться бронежилеты и стальные шлемы на весь состав караула.

3. В комнате начальника караула должны быть:

опись документов, принимаемых начальником караула;

опись оборудования, инвентаря и имущества, находящихся в караульном помещении;

схема расположения постов;

табель постами;

инструкция начальнику караула;

пакет с документацией на случай объявления тревоги;

образцы допусков по числу лиц, имеющих право их подписывать, и за их подписью;

образец разового удостоверения на право проверки караула;

образцы слепков с печатей (оттисков пломб), находящиеся в специальных переносных ящиках, - по числу разводящих;

список должностных лиц, которые имеют право вскрывать хранилища (склады, парки) или могут быть допущены к приему от караула вооружения, военной техники и другого военного имущества, находящихся на стоянках; в списке обычно указываются их воинское звание и должность, фамилия, имя, отчество, номер удостоверения личности (паспорта), к вскрытию (закрытию) какого объекта допущены, какой печатью (пломбой) опечатывается и время вскрытия (закрытия) объекта;

ключи от камер гауптвахты;

ключи от замков помещений (мест) для расположения личного состава сменяемого караула и пирамид для его оружия;

общевойсковые уставы;

прямой телефон для связи с дежурным по гарнизону (воинской части) и средства связи с постами;

запас боеприпасов в металлических ящиках, закрытых на замки, и тубус (пенал) с ключами к ним;

металлический ящик (сейф) для хранения боеприпасов двухсменных постов;

металлический ящик (сейф) для пистолетов караульных контрольно-пропускных постов;

место для хранения пожарных жетонов;

письменный прибор;

графин для воды и стаканы;

стол с закрывающимся на замок ящиком и два стула;

вешалка;

аккумуляторный фонарь;

полумягкая кушетка.

В караулах, имеющих не более двух постов, а также в караулах по охране штабов, пунктов управления и организаций пирамида для оружия может устанавливаться в комнате начальника караула.

В комнате начальника караула оборудуется место для хранения и использования средств радиосвязи для связи с часовыми, сменами караульных (контрольно-охранными группами), дежурным по гарнизону (воинской части).

4. В комнате для отдыхающей смены караула должны быть полумягкие топчаны с чехлами (салфетками) на изголовье или кровати с постельными принадлежностями из расчета одновременного отдыха одной смены караульных и других лиц караула, которым положено отдыхать ([статья 270](#) настоящего Устава).

5. В столовой должны быть:

опись оборудования и имущества, находящихся в помещении;

столы и стулья (табуреты) из расчета на две трети состава караула;

шкаф для посуды и продуктов;

комплект посуды и столовых приборов для доставки и приема пищи на весь личный состав караула;

закрытый на замок и оборудованный фонтанчиком бак с питьевой водой на стойке или фонтанчик от водопроводной сети;

электрическая или газовая плита для подогрева пищи;

кипятильник или чайник для кипячения воды;

раковина для мытья посуды.

6. В пультовой должны быть:

опись оборудования и имущества, находящихся в помещении;

аппаратура сбора и обработки информации технических средств охраны;

документация помощника начальника караула по техническим средствам охраны ([статьи 194](#) и [195](#) настоящего Устава);

стол и два стула;

письменный прибор.

7. В местах (комнатах) для курения, чистки оружия и обуви должны быть: стол для чистки оружия, металлический ящик для тряпок, скамейки, урны с водой, принадлежности для чистки обуви, плакаты и предупредительные надписи по требованиям безопасности при обращении с оружием.

8. Вся установленная документация караула, а также плакаты и картины должны быть в рамках или на планшетах.

9. В каждой комнате вывешивается на стене опись имущества и инвентаря, находящихся в комнате.

10. Караульное помещение оборудуется световыми и звуковыми оповещателями и обеспечивается электрическими и резервными источниками освещения по количеству комнат, средствами пожаротушения: огнетушителями, ящиками с песком, бочками с водой, ведрами и инвентарем (лопатами, топорами, ломом, баграми).

11. Вход в караульное помещение оборудуется тамбуром, исключающим доступ в караульное помещение лиц, прибывших для вскрытия (закрытия) охраняемых объектов. Входная дверь караульного помещения, внутренняя дверь тамбура оборудуются изнутри надежными запорами и глазками; окна караульного помещения оборудуются решетками и наружными противогранатными сетками, которые должны открываться (сниматься) изнутри для обеспечения выхода через окна.

12. Территория, прилегающая к караульному помещению, должна иметь ограждение высотой не менее 2 метров. Дверь (калитка) в ограждении караульного помещения оборудуется вызывным и переговорным устройствами для связи с начальником караула. Перед входом в караульное помещение должны быть приспособления для очистки обуви от грязи (деревянные или металлические решетки или железные скобы); вблизи караульного помещения устанавливается закрывающийся крышкой контейнер для мусора.

13. Необходимый запас топлива, средств освещения (свечи, лампы, фонари) и инвентарь для уборки хранятся в кладовой.

14. Перед караульным помещением оборудуются площадки для построения караула и для зарядки оружия с пулеулавливателем, которые в темное время суток должны хорошо освещаться, а также место (помещение) для расположения личного состава сменяемого караула с пирамидой для хранения оружия, оборудованной техническими средствами охраны с выводом сигнала в пультовую караульного помещения на пульт помощника начальника караула (оператора) по техническим средствам охраны. В карауле, имеющем транспортное средство, оборудуется место для его стоянки.

Приложение N 7  
к Уставу гарнизонной и караульной  
служб Вооруженных Сил  
Российской Федерации  
(к [статье 126](#))

(в ред. Указов Президента РФ от 25.03.2015 N 161,  
от 16.05.2017 N 210)

КНИГА  
УЧЕТА ЗАПАСА БОЕВЫХ ПАТРОНОВ  
КАРАУЛА N \_\_\_\_\_  
(воинская часть)

| Дата поступления и расхода патронов | Количество боевых патронов |              | Наименование и номер документа об изъятии и пополнении патронов | Проверка состояния патронов  |  |
|-------------------------------------|----------------------------|--------------|---|--|--|
|                                     | к автоматам (карабинам)    | к пистолетам |   | Дата проверки и отметка проверяющего о количестве и состоянии патронов | Отметка об устранении обнаруженных недостатков |
|                                     |                            |              |   |  |  |

Состоит на ...

Изъято ...

Помощник начальника гарнизона по организации гарнизонной службы (заместитель военного коменданта гарнизона, начальник штаба воинской части)

\_\_\_\_\_ (воинское звание, подпись, фамилия)

|  |  |  |  |  |  |
|--|--|--|--|--|--|
|  |  |  |  |  |  |
|--|--|--|--|--|--|

Состоит на ...

Пополнено ...

Помощник начальника гарнизона по организации гарнизонной службы (заместитель начальника отдела военной полиции, начальник штаба воинской части)

\_\_\_\_\_ (воинское звание, подпись, фамилия)

|  |  |  |  |  |  |
|--|--|--|--|--|--|
|  |  |  |  |  |  |
|--|--|--|--|--|--|

Состоит на ...

Помощник начальника гарнизона по организации гарнизонной службы (заместитель начальника отдела военной полиции, начальник штаба воинской части)

\_\_\_\_\_ (воинское звание, подпись, фамилия)

Примечания: 1. Об изъятии (закладке) патронов составляется акт, который подписывается помощником начальника гарнизона по организации гарнизонной службы (заместителем военного коменданта гарнизона, начальником штаба воинской части), офицером или прапорщиком военной комендатуры, ответственными за учет, хранение и выдачу оружия и боеприпасов (начальником службы ракетно-артиллерийского вооружения воинской части), дежурным по гарнизону (военной комендатуре, воинской части) и начальником караула. Запас боевых патронов пополняется до нормы, ящик вновь опечатывается и сдается на хранение начальнику караула.

2. Примерно по такой же форме ведется книга учета гранат и запалов. В соответствующих графах указываются необходимые наименования.

Приложение N 8  
к Уставу гарнизонной и караульной  
служб Вооруженных Сил  
Российской Федерации  
(к [статьям 123](#) и [258](#))

## КАРАУЛЬНАЯ ФОРМА ОДЕЖДЫ

Список изменяющих документов  
(в ред. Указов Президента РФ от 29.07.2011 [N 1039](#),  
от 25.03.2015 [N 161](#), от 16.05.2017 [N 210](#))

1. Караульная форма одежды состоит из верхней одежды (костюма зимнего полевого, пальто шерстяного, полушубка), комплекта чистой и исправной повседневной (полевой) формы одежды, обуви, головного убора, поясного ремня и сумки для магазинов (обойм).

Караульные поста у Боевого знамени могут быть в парадной форме одежды.

В качестве постовой одежды применяются: для зимнего времени - тулуп и валенки, для летнего - плащ с капюшоном или плащ-палатка и специальная непромокаемая обувь. Постовая одежда, кроме тулупа, состоит из двух комплектов на каждый пост, один из которых находится в караульном помещении, а другой - на посту. Кроме того, в караульном помещении должны быть плащи или плащ-палатки и специальная непромокаемая обувь для начальника караула, его помощников, разводящих, конвойных и выводных.

В особых случаях по указанию командующего войсками военного округа часовые могут нести службу в бронежилетах и стальных шлемах.

2. Караулы должны прибыть к месту развода в верхней одежде. В жаркое время по указанию помощника начальника гарнизона по организации гарнизонной службы (военного коменданта гарнизона, начальника штаба воинской части) караулы могут прибыть на развод без верхней одежды. Порядок ношения верхней одежды может быть изменен: во время развода -



дежурным по гарнизону (военной комендатуре, воинской части), а после развода - начальником караула.

(п. 2 в ред. [Указа](#) Президента РФ от 16.05.2017 N 210)

3. В летнее время при холодном ветре и дожде смены караульных отправляются на посты в верхней одежде. При температуре воздуха выше +15 °С в тени сменам разрешается верхнюю одежду оставлять на вешалке в караульном помещении.

4. В ненастную погоду смены караульных отправляются на посты в плащах (плащ-палатках) и непромокаемой обуви.

Плащи (плащ-палатки) на посту часовые снимают (надевают) по мере необходимости.

5. Тулуп надевается и снимается только во время смены на посту.

Валенки надеваются в караульном помещении.

Тулупы и валенки разрешается надевать при температуре ниже -5 °С, а также при меньшем морозе, но при холодном ветре. Тулуп надевается поверх верхней одежды. Снятые тулупы и плащи (плащ-палатки) вешаются под постовой гриб или на наблюдательной вышке.

Плащи (плащ-палатки) и валенки по возвращении с постов снимаются и просушиваются.

Бронежилеты и стальные шлемы надеваются в караульном помещении перед следованием на посты и снимаются после возвращения с постов.

6. Часовые внутри отапливаемых помещений при температуре не ниже +18 °С должны быть всегда без верхней одежды.

Приложение N 9  
к Уставу гарнизонной и караульной  
служб Вооруженных Сил  
Российской Федерации  
(к [статье 208](#))

## **ПОЛОЖЕНИЕ ОРУЖИЯ У ЧАСОВОГО НА ПОСТУ**

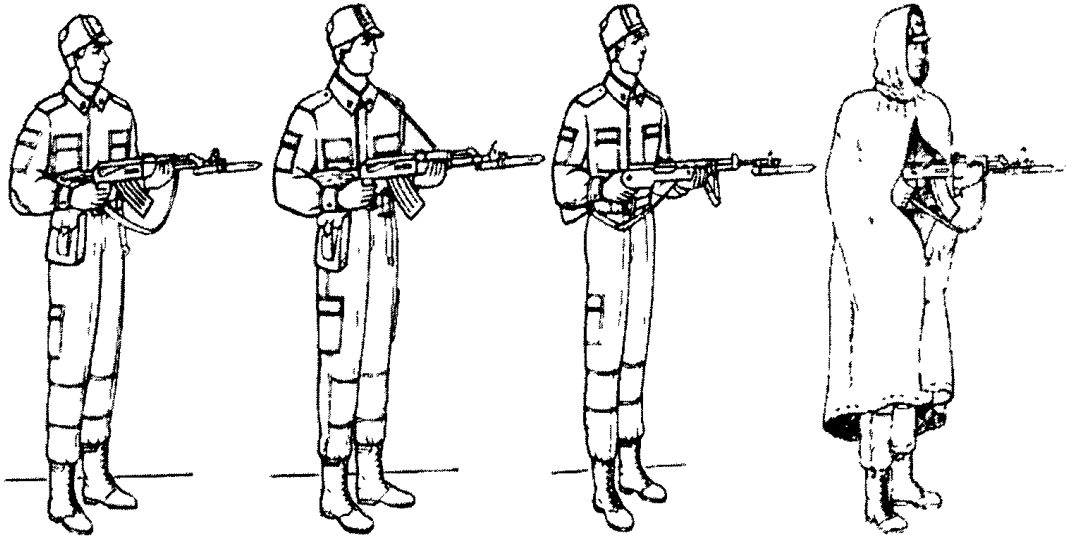

Положение автомата у часового при изготовке для стрельбы стоя

Положение автомата у часового при изготовке для стрельбы стоя с использованием ремня

Положение карабина у часового при изготовке для стрельбы стоя

Положение оружия у часового при надетой плащ-палатке

Примечания: 1. В движении часовой держит оружие так, как показано на рисунках.

2. Часовому с автоматом разрешается попеременно опускать правую или левую руку, а часовому с карабином - держать оружие правой рукой впереди спусковой скобы.

3. Оружие в положении "на ремень", "на грудь" или "к ноге" держится по правилам, указанным в Строевом [уставе](#) Вооруженных Сил Российской Федерации.

Приложение N 10  
к Уставу гарнизонной и караульной  
служб Вооруженных Сил  
Российской Федерации  
(к [статье 153](#))

**ОБОРУДОВАНИЕ КАРАУЛЬНОГО ГОРОДКА  
ДЛЯ ПОДГОТОВКИ ЛИЧНОГО СОСТАВА К НЕСЕНИЮ СЛУЖБЫ**

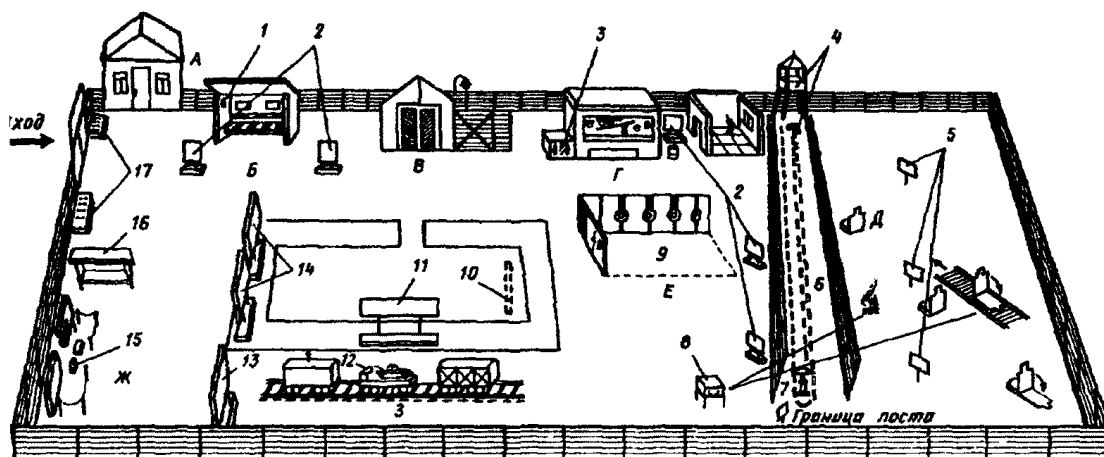

### Учебные места

А - класс для теоретической подготовки караула;

Б - место для тренировки в зарядании и разрядании оружия;

В - место для тренировки приема и сдачи поста, смены часового;

Г - место для тренировки действий часового при пожаре;

Д - место для тренировки действий часового на посту в различных условиях обстановки;

Е - место для отработки приемов рукопашного боя;

Ж - место для тренировки действий часового на посту у Боевого знамени;

З - место подготовки караула для охраны транспорта с воинским грузом (для воинских частей, выделяющих такие караулы).

### Оборудование

1 - плафон освещения; 2 - щиты для плакатов (отрабатываемые учебные вопросы); 3 - огнетушители; 4 - средства связи; 5 - указатели запретных границ постов; 6 - элементы периметра поста с техническими средствами охраны, контрольно-следовой полосой и тропой (путем) для движения часового и транспортного средства; 7 - постовой гриб; 8 - пульт управления; 9 - макеты для отработки приемов рукопашного боя; 10 - площадка для построения караула; 11 - плакат (положение оружия у часового на посту и порядок его применения); 12 - место часового на транспорте; 13 - плакат (обязанности лиц караула и требования безопасности при охране транспорта с воинским грузом); 14 - план проведения занятий с личным составом караула; 15 - ящик денежный; 16 - место для снаряжения магазинов (обойм); 17 - места для чистки обуви.

## ОХРАНА ОБЪЕКТОВ С ИСПОЛЬЗОВАНИЕМ КАРАУЛЬНЫХ СОБАК

### 1. Общие положения

1. Караульные собаки, привлекаемые для усиления охраны объекта, используются главным образом ночью и при плохой видимости (дождь, туман и т.п.).

2. На развод караулов караульные собаки не выводятся.

3. Продолжительность пребывания караульной собаки на посту не должна превышать 12 часов в сутки, а при температуре  $-20^{\circ}\text{C}$  и ниже сокращается до 6 часов, о чем начальник караула делает запись в журнале наряда караульных собак и в постовой ведомости.

4. Постом для караульной собаки называется специально оборудованный участок местности, на который выводится караульная собака для усиления охраны объекта.

Посты караульных собак устанавливаются на наиболее опасных подступах к объекту впереди внешнего ограждения (постов) на удалении до 80 метров или между внешним ограждением и первым рубежом, оборудованным техническими средствами охраны, с учетом возможности обстрела местности впереди караульной собаки.

5. Помощник начальника караула по службе караульных собак (вожатый) в сопровождении помощника начальника караула или соответствующего разводящего расставляет караульных собак на посты по приказу начальника караула. Каждый вожатый ведет не более двух караульных собак, обязательно в намордниках.

Убедившись в исправности оборудования поста, помощник начальника караула по службе караульных собак (вожатый) прикрепляет цепь к шлейке караульной собаки, снимает с нее намордник и поводок.

По окончании расстановки караульных собак на посты помощник начальника караула по службе караульных собак (вожатый) докладывает об этом начальнику караула.

6. Получив сигнал от часового или услышав лай караульной собаки, начальник караула для выяснения обстановки немедленно убывает на пост с помощником начальника караула по службе караульных собак (вожатым караульных собак этого поста) либо высылает его на пост в сопровождении соответствующего разводящего.

7. С наступлением рассвета или при улучшении видимости (после дождя, тумана, снегопада) собаки снимаются с постов помощником начальника караула по службе караульных собак (вожатым) в сопровождении начальника караула (помощника начальника караула, соответствующего разводящего) и отводятся помощником начальника караула по службе караульных собак (вожатым) к месту своего постоянного расположения. О снятии с постов или замене на постах караульных собак начальник караула дает указание своему помощнику по службе караульных собак.

8. Проверка поведения караульных собак на постах и состояния постов осуществляется с разрешения начальника караула помощником начальника караула по службе караульных собак (вожатым) в составе контрольно-охранной группы или в сопровождении помощника начальника караула (соответствующего разводящего).

9. Порядок содержания и подготовки караульных собак, а также указания по оборудованию постов караульных собак и порядок проверки работы караульных собак на постах изложены в специальном руководстве.

## **2. Помощник начальника караула по службе караульных собак**

10. Помощник начальника караула по службе караульных собак подчиняется начальнику караула и отвечает за своевременную расстановку караульных собак на посты, за исправное содержание постов караульных собак и за несение службы вожатыми караульных собак.

11. Помощник начальника караула по службе караульных собак обязан:

точно знать расположение постов караульных собак и руководить расстановкой караульных собак на посты, а при необходимости лично своевременно расставлять караульных собак на посты;

перед отправкой вожатых с караульными собаками на посты проверять знание вожатыми своих обязанностей и исправность снаряжения караульных собак;

не реже одного раза во время нахождения караульных собак на постах проверять их поведение, а также состояние постов караульных собак;

вести журнал наряда караульных собак (номер поста, кличка караульной собаки, фамилия и инициалы вожатого, время постановки караульной собаки на пост, время проверки и результат работы караульной собаки, состояние погоды, время снятия караульной собаки с поста).

## **3. Вожатый караульных собак**

12. Вожатый караульных собак отвечает за исправное содержание постов караульных собак. Он подчиняется начальнику караула и его помощнику по службе караульных собак.

13. Вожатый караульных собак обязан:

знать расположение постов караульных собак и условия несения службы на них;

своевременно расставлять караульных собак на посты;

знать караульных собак своей смены и поведение их на постах;

проверять по приказу начальника караула (помощника начальника караула по службе караульных собак) поведение караульных собак на постах, а также состояние постов караульных собак;

принимать меры к немедленному устранению обнаруженных на постах неисправностей (обрыв троса или цепи, запутывание караульной собаки).

Приложение N 12  
к Уставу гарнизонной,  
комендантской и караульной  
служб Вооруженных Сил  
Российской Федерации  
(к [статьям 21, 69, 71,](#)  
[93.8, 93.34 и 93.36](#))

## **РАЗМЕЩЕНИЕ И ОБОРУДОВАНИЕ ВОЕННОЙ КОМЕНДАТУРЫ ГАРНИЗОНА**

Утратило силу с 25 марта 2015 года. - [Указ](#) Президента РФ от 25.03.2015 N 161.

## ПОМЕЩЕНИЕ ДЛЯ ДЕЖУРНОГО ПО ГАРНИЗОНУ И ЕГО ПОМОЩНИКА

Список изменяющих документов  
(введено [Указом](#) Президента РФ от 25.03.2015 N 161)

В помещении для дежурного по гарнизону и его помощника должны находиться:

опись оборудования, инвентаря и имущества, находящихся в помещении;

инструкция дежурному по гарнизону, его помощнику;

схема гарнизона с указанием дислокации воинских частей, подразделений органов внутренних дел Российской Федерации, контрольных постов военной автомобильной инспекции и основных общественных мест города;

план противопожарной охраны гарнизона;

книга приема и сдачи дежурства;

книга выдачи оружия и боеприпасов;

книга учета задержанных военнослужащих;

книга учета военнослужащих, находящихся в командировке и отпуске;

бланки протоколов о грубом дисциплинарном проступке;

бланки протоколов о применении мер обеспечения производства по материалам о дисциплинарном проступке;

справочная книга с номерами городских телефонов;

схемы расположения постов гарнизонных караулов;

табели постам гарнизонных караулов;

инструкции начальникам гарнизонных караулов;

образцы удостоверений на право проверки караулов;

пакеты с паролями на случай объявления тревоги;

общевойсковые уставы;

металлический ящик для хранения документов;

средства связи с начальником гарнизона, начальниками органов военной полиции, гарнизонными караулами, подразделениями пожарной охраны федеральных органов

исполнительной власти и командирами воинских частей гарнизона, а также радиостанция для связи с гарнизонными караулами;

шкаф (стеллаж) для хранения радиостанций;

канцелярский стол с письменным прибором;

рабочая тетрадь;

три-четыре стула;

полумягкая кушетка;

часы;

наружный термометр;

шкаф или вешалка для верхней одежды;

графин для воды и стаканы;

резервные источники освещения

уборочный инвентарь и урны для мусора;

электрическая плита, кипятильник или чайник для подогрева воды;

медицинская аптечка;

принадлежности по уходу за одеждой и для чистки обуви.

Приложение N 13  
к Уставу гарнизонной и караульной  
служб Вооруженных Сил  
Российской Федерации  
(к [статьям 20, 24.1, 38.1](#))

**ПОРЯДОК  
УЧЕТА ВОЕННОСЛУЖАЩИХ, НАХОДЯЩИХСЯ В КОМАНДИРОВКЕ  
И ОТПУСКЕ, И ВОИНСКИХ ЧАСТЕЙ ГАРНИЗОНА**

Список изменяющих документов  
(в ред. Указов Президента РФ от 29.07.2011 [N 1039](#),  
от 25.03.2015 [N 161](#), от 16.05.2017 [N 210](#))

1. По прибытии к месту командировки или отпуска каждый военнослужащий должен встать на учет у дежурного по военной комендатуре (в ближайшем военном комиссариате), а перед убытием к месту службы сняться с учета.

(в ред. Указов Президента РФ от 25.03.2015 [N 161](#), от 16.05.2017 [N 210](#))

При удалении места пребывания военнослужащего от военной комендатуры или военного

комиссариата свыше 10 км военнослужащий может встать на учет (сняться с учета) в органах государственной власти или органах местного самоуправления.  
(в ред. Указов Президента РФ от 25.03.2015 N 161, от 16.05.2017 N 210)

Военнослужащие, командированные в воинскую часть, становятся на учет в этой воинской части.

При постановке на учет и снятии с учета на командировочном удостоверении или на отпускном билете делается соответствующая отметка. Отметка о прибытии должна быть сделана не позднее следующего дня после прибытия, а об убытии - накануне или в день отъезда.

2. Офицеры от полковника и выше о своем прибытии и убытии могут сообщать дежурному по военной комендатуре или военному комиссару по телефону или письменно, а командировочное удостоверение или отпускной билет для отметки даты прибытия и убытия направлять ему с нарочным.  
(в ред. Указов Президента РФ от 25.03.2015 N 161, от 16.05.2017 N 210)

Военнослужащие, находящиеся в отпуске, могут прибывать к дежурному по гарнизону или в военный комиссариат в гражданской одежде.  
(в ред. Указа Президента РФ от 25.03.2015 N 161)

3. Все военнослужащие во время нахождения в отпуске или в командировке обязаны иметь отпускной билет или командировочное удостоверение при себе и предъявлять его по требованию начальников и старших. В случае перемены адреса, получения разрешения на продление отпуска или срока командировки, болезни или по другим причинам, задерживающим своевременный выезд, военнослужащие должны немедленно сообщать об этом дежурному по военной комендатуре или в военный комиссариат или органы государственной власти и органы местного самоуправления (где встали на учет).  
(в ред. Указов Президента РФ от 25.03.2015 N 161, от 16.05.2017 N 210)

4. Для учета военнослужащих, прибывающих в отпуск или командировку, дежурным по военной комендатуре (в военном комиссариате) ведется книга учета военнослужащих по следующей форме:  
(в ред. Указов Президента РФ от 25.03.2015 N 161, от 16.05.2017 N 210)

КНИГА УЧЕТА ВОЕННОСЛУЖАЩИХ,  
НАХОДЯЩИХСЯ В КОМАНДИРОВКЕ И ОТПУСКЕ





" " \_\_\_\_\_  
(число, месяц, год)

5. При объявлении мобилизации все военнослужащие, находящиеся в отпуске (за исключением находящихся в отпуске по болезни) или командировке, обязаны сняться с учета и немедленно выехать к месту службы, не ожидая особых распоряжений. Если воинской части по месту прежней дислокации не окажется, военнослужащие обязаны явиться к ближайшему дежурному по военной комендатуре или в военный комиссариат. Военнослужащие, находящиеся в отпуске по болезни, обязаны прибыть в военный комиссариат для переосвидетельствования, а при невозможности явки по состоянию здоровья немедленно письменно известить об этом с приложением справки лечащего врача.

(в ред. Указов Президента РФ от 25.03.2015 N 161, от 16.05.2017 N 210)

6. Учет воинских частей (отдельных подразделений, команд) гарнизона ведется помощником начальника гарнизона по организации гарнизонной службы (заместителем военного коменданта гарнизона) по установленным правилам.

(в ред. Указа Президента РФ от 16.05.2017 N 210)

Командиры (начальники), направляющие воинские части (подразделения, команды) в другой гарнизон, обязаны поставить в известность начальника этого гарнизона о предстоящем их прибытии. Если воинские части (подразделения, команды) направляются на территорию другого военного округа, об этом заблаговременно сообщается начальнику штаба этого военного округа.

Командир воинской части (подразделения, начальник команды) по прибытии воинской части (подразделения, команды) в указанный гарнизон обязан доложить об этом начальнику гарнизона, помощнику начальника гарнизона по организации гарнизонной службы (военному коменданту гарнизона) и поставить воинскую часть (подразделение, команду) на учет в день прибытия.

(в ред. Указа Президента РФ от 16.05.2017 N 210)

(п. 6 в ред. Указа Президента РФ от 29.07.2011 N 1039)

Приложение N 14  
к Уставу гарнизонной,  
комендантской и караульной  
служб Вооруженных Сил  
Российской Федерации  
(к статьям 24, 37, 54,  
71, 93.11, 93.14, 93.18,  
93.36, 93.52, 188, 189,  
192, 224 и 226)

КонсультантПлюс: примечание.

Указом Президента РФ от 25.03.2015 N 161 утверждено новое положение о гауптвахте.

О ГАУПТВАХТЕ

Утратило силу с 25 марта 2015 года. - Указ Президента РФ от 25.03.2015 N 161.